

STANLEY®



CATÁLOGO GENERAL

TARIFA 2021

A LA MEDIDA DEL PROFESIONAL
www.STANLEYWORKS.es

ÍNDICE GENERAL

14

INSTRUMENTOS DE MEDICIÓN

- 20 Flexómetros
- 24 Metros Plegables
- 28 Cintas Largas
- 30 Topómetros



32

INSTRUMENTOS DE NIVELACIÓN

- 38 Niveles Antichoc
- 39 Niveles Tubulares
- 41 Niveles Cuerpo Perfilado
- 43 Niveles Digitales
- 43 Otros Niveles



46

PLOMADAS Y CORDELES DE TRAZADO

- 48 Plomadas y Cordeles de Trazado
- 50 Lápices y Marcadores
- 52 Escuadras - Falsas Escuadras y Accesorios



53

CUCHILLOS Y CÚTER

- 60 Cuchillos Hoja Retráctil
- 61 Cuchillos de Seguridad
- 62 Cuchillos Hoja Fija
- 63 Otros Cuchillos
- 66 Hojas de Cuchillo
- 70 Cúteres
- 74 Hojas Para cúter
- 76 Escalpelos



77

DESTORNILLADORES

- 81 Destornilladores FatMax®
- 90 Destornilladores 1.000V
- 93 Destornilladores Buscapolos
- 93 Cushion Grip
- 97 Destornilladores Multipuntas
- 99 Adaptador para puntas
- 99 Conjuntos de puntas



101

CARPINTERÍA Y CONSTRUCCIÓN

- 105 Cepillos Metálicos
- 109 Surform
- 111 Hojas de Surform
- 115 Serruchos
- 119 Bastidores
- 119 Guías de Sierra
- 122 Sierras Para Metales
- 123 Otras Sierras
- 126 Hojas de Sierra
- 131 Formones
- 134 Accesorios para Formones
- 134 Limas y Escofinas
- 141 Martillos de Carpintero
- 141 Martillos Sacaclavos
- 142 Martillos de Mecánico
- 142 Martillos de Cerrajero
- 144 Mazas
- 145 Accesorios
- 149 Cinceles, Punzones y Botadores
- 151 Barras
- 154 Berbiquies



155

HERRAMIENTA MECÁNICA

- 157 Vasos y Accesorios - PRO
- 166 Juegos - STANLEY
- 171 Llaves - PRO
- 172 Llaves - STANLEY
- 176 Juegos de Llaves
- 178 Juegos de Llaves - Bricolaje
- 180 Alicates FatMax®
- 183 Alicates Multifunción FatMax®
- 184 Alicates 1.000V VDE
- 186 Alicates FatMax® de Acción Compuesta



- 187 Mini-Alicates FatMax®
- 189 Alicates para Terminales
- 189 Alicates Dynagrip® Control Grip
- 191 Alicates Multiherramientas
- 192 Mordazas con Bloqueo de Seguridad
- 193 Mordazas Maxsteel
- 194 Tijeras Corta-Chapas
- 197 Cortavarillas
- 198 Tenazas
- 199 Varios

200

SARGENTOS Y TORNILLOS

- 204 Sargentos



209

HERRAMIENTAS DE FIJACIÓN

- 214 Grapadoras de uso medio
- 215 Grapadoras de uso intensivo
- 217 Grapadoras eléctricas
- 218 Grapas y clavos
- 219 Remachadoras
- 222 Pistolas de cola termofusible
- 223 Barras de cola



225

OFICIOS

- 227 Herramientas y Accesorios Para el Yeso
- 234 Accesorios de Decoración
- 234 Herramientas de Vidriero
- 235 Rasquetas y Espátulas
- 237 Herramientas para Fontanería



239

ILUMINACIÓN



241

ALMACENAMIENTO

- 244 Gran Capacidad
- 248 Cajas de Herramientas
- 254 Bolsas de Herramientas
- 260 Organizadores
- 264 Gavetas
- 265 Caballete y Mesas
- 267 Bancos de trabajo
- 270 Almacenaje para Taller - Sistema Transmodule
- 273 Almacenaje Profesional para Taller
- 275 PRO-STACK
- 279 Porta herramientas



285

HERRAMIENTA ELÉCTRICA

- 288 Gama Herramientas 10,8V
- 289 Gama Herramientas V20 18V
- 293 Gama Herramientas V20 18V sin baterías ni Cargador
- 299 Baterías y Cargadores
- 301 Gama Herramientas con cable



310

MEDICIÓN Y NIVELACIÓN LÁSER

- 316 Intelli-Tools
- 321 Medición láser
- 324 Nivelación Láser Profesional
- 328 Nivelación Láser Bricolaje
- 331 Accesorios para Nivelación Láser



336

ACCESORIOS

- 337 Brocas para metal
- 340 Brocas para mampostería
- 342 Brocas para Vidrio y Cerámica
- 343 Brocas para Hormigón
- 344 Cinceles
- 345 Brocas para Madera
- 348 Sistema de cambio rápido
- 349 Juegos para perforar y atornillar
- 350 Puntas para atornillar
- 353 Hojas de sierra de vaivén
- 359 Hoja de sierra circular
- 360 Accesorios Multi-Oscilante
- 361 Lijas de Malla
- 363 Hojas de Lija
- 367 Bandas de lija
- 369 Coronas para perforación
- 370 Hojas sierra sable y Scorpion
- 372 Discos de Diamante
- 373 Discos abrasivos
- 376 Accesorios para Pulir
- 377 Cepillos de Alambre
- 379 Muelas y Fresas de corte
- 381 Portabrocas
- 382 Accesorios para Ensamblar



384

ÍNDICE POR PRODUCTO

NOTA 1.- STANLEY se reserva el derecho a cambiar las condiciones y precios de los productos de este catálogo sin previo aviso.

NOTA 2.- Todos los datos de este catálogo son correctos en el momento de esta impresión salvo errores tipográficos.

NOTA 3.- Todos los precios sin IVA son válidos para Península y Baleares a partir del 1 de Septiembre de 2021.

NUESTRA GAMA DE PRODUCTOS

STANLEY



HERRAMIENTAS ROBUSTAS Y DE CALIDAD

...para el día a día



**STANLEY
FATMAX**

INCORPORAN INNOVACIONES Y CARACTERÍSTICAS QUE MEJORAN EL RENDIMIENTO

...para golpear más fuerte, cortar con mayor precisión y trabajar más rápido, día tras día.

EXPLICACIÓN DE LA INFORMACIÓN DEL PRODUCTO

A continuación un ejemplo de un producto de éxito FatMax® con las principales características resaltadas, junto con todas las variaciones y los precios de los productos que están en una tabla fácil de leer.

FATMAX® AUTOLOCK BLADE ARMOR™

**STANLEY
FATMAX**



Hay muchos NUEVOS productos en este catálogo, busque este símbolo.

NUEVO

Referencia	Longitud en m	Anchura en mm	☐	☒	📊	€
XTHT0-33671	5	32	X	6	3253560336714	34 €
XTHT0-33501	8	32	X	6	3253560335014	39 €

1 - 30 - 697

Indica el tipo de embalajes, por ejemplo, caja, expositor, etc.

Indica el tipo de producto, por ejemplo, una cinta corta

Indica producto individual

Indica las dimensiones del producto y/o una breve descripción

Indica la forma en que los productos se suministran, por ejemplo, envase, suelto, etc, o indica display o expositor.

Indica el número de productos que contiene una caja

En su caso se presenta el código de barras EAN completo de 13 dígitos para una fácil actualización de sus sistemas electrónicos de control de inventario.

Códigos alternativos

XTHT0-33671

XTHT = Herramientas manuales Xtreme
 FMHT = Herramientas manuales Fatmax
 STHT = Herramientas manuales STANLEY
 STST = Almacenamiento STANLEY

STANLEY®

AYUNDANDO A ALCANZAR LA PERFECCIÓN

Desde 1843, somos el referente en excelencia en todo lo que hacemos. Ninguna empresa del mundo cuenta con un historial más sólido ni convincente de ofrecer herramientas duraderas, innovadoras y potentes que ayudan a los usuarios de todo el mundo a dar el máximo. Nuestra misión en STANLEY es ayudar a las personas a que destaquen, aprovechen todo su potencial y ejecuten cada tarea mejor que la anterior.

Tanto si es ayudando a trabajar más rápido, cortar con mayor precisión o golpear con más fuerza, conseguimos que nuestros clientes sean los mejores poniendo en sus manos algunas de las herramientas más útiles jamás fabricadas.

En STANLEY tenemos pasión por mejorar cada día, crear novedades y ayudar a las personas a alcanzar la perfección. Rendimiento en acción, esa es nuestra promesa.



UNA **HISTORIA** **DETRÁS** **DE CADA** **HERRAMIENTA**

Opiniones imparciales de profesionales

En STANLEY, sabemos que los usuarios de herramientas profesionales de todo el mundo valoran especialmente la opinión de sus colegas, más allá de cualquier cosa que nosotros podamos decir. Por ello, pedimos opiniones y valoraciones honestas e imparciales a personas que utilizan nuestras herramientas en la vida real, en el día a día.

Mientras evolucionamos el concepto de evaluación de STANLEY, nos hemos asociado con Reevo, un servicio de análisis y valoración reconocido e independiente para recopilar y publicar nuestros análisis. Reevo nunca censurará los comentarios negativos, y tampoco dejará que lo hagan los distribuidores ni las marcas.

Por lo tanto, el sello de confianza de Reevo está considerado un signo de veracidad. Así, nuestros usuarios finales tendrán la certeza que están leyendo una evaluación de total fiabilidad. Es más, con los análisis y evaluaciones de STANLEY, también tendrá la seguridad de que quien evalúa nuestras herramientas es alguien que realmente sabe de lo que habla.

www.STANLEYWORKS.es

“ Como en la mayoría de los casos, cuando encuentras una herramienta buena, nunca dejas de utilizarla ”

Javier, Contratista

9.0/10

Reevo Verified

STANLEY
FATMAX

HERRAMIENTAS DISEÑADAS PARA UN RENDIMIENTO ÓPTIMO EN TRABAJOS INTENSOS

Stanley es una marca reconocida en todo el mundo por la gran calidad de sus herramientas manuales y ahora amplía su gama ofreciendo herramientas eléctricas Stanley Fatmax, diseñadas para el profesional con un rendimiento y durabilidad excelentes.

¿Cómo se puede crear una herramienta que ayude al profesional a trabajar mejor y de manera más rápida y eficiente? Nuestro equipo de investigación y desarrollo está en contacto permanente con profesionales, escucha sus propuestas, identifica sus necesidades reales y diseña las herramientas óptimas para que el resultado diario sea excepcional.

Todas nuestras herramientas eléctricas tienen algo especial: el entendimiento. En Stanley Fatmax, entendemos que no hay nada mejor que obtener el reconocimiento a un trabajo bien hecho; por eso, creamos herramientas que ayudan a que los profesionales mejoren constantemente.



NUESTRO SISTEMA V20

UNA BATERÍA, MÚLTIPLES APLICACIONES

La nueva batería V20 Lithium-Ion 18V de Stanley Fatmax está disponible en diferentes amperajes, desde 1,5Ah hasta 6Ah, dependiendo del rendimiento que necesite el usuario. La misma batería se puede utilizar con todas las herramientas eléctricas de la gama Stanley Fatmax V20 ofreciendo máxima versatilidad y rendimiento al usuario en cualquier momento.



V20
LITHIUM ION



INSTRUMENTOS DE MEDICIÓN



CONSEJOS

STANLEY FATMAX

ANCHO CINTA: 5 MEDIDAS

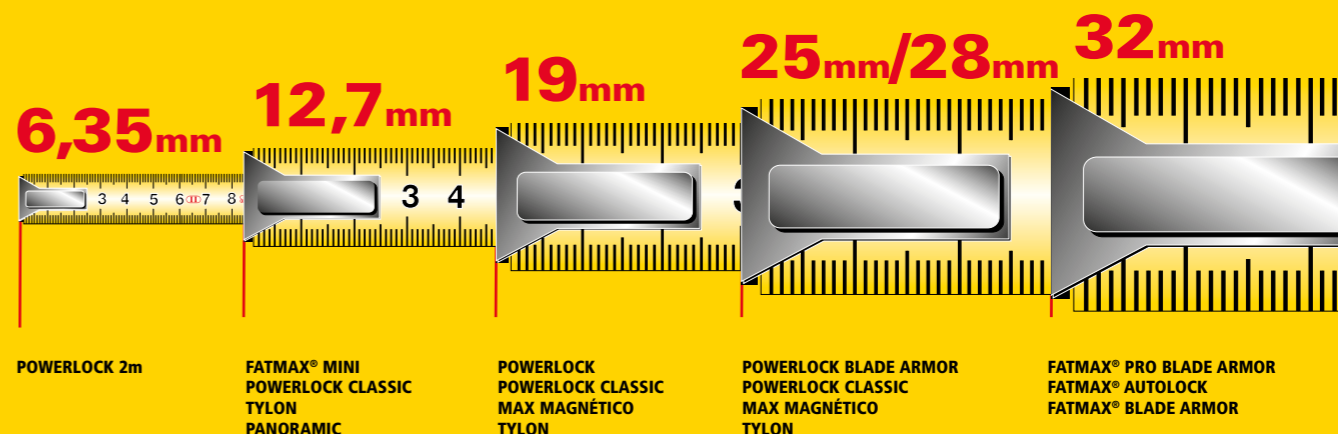

INSCRIPCIONES REGLAMENTARIAS DE UNA CINTA MÉTRICA

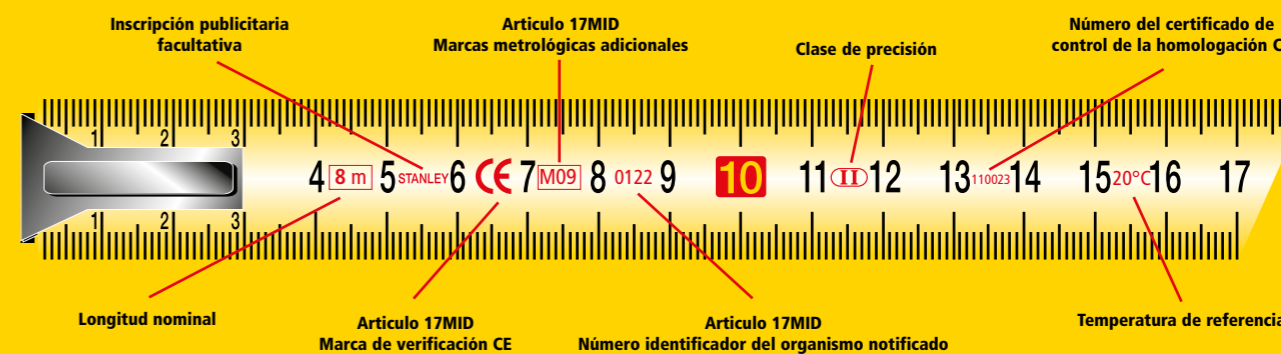

ESTÁNDARES DE PRECISIÓN EUROPEOS

TOLERANCIAS PERMITIDAS

Clase de precisión	1 m	2 m	3 m	5 m	8 m	10 m
II	0,5mm	0,7mm	0,9mm	1,3mm	1,9mm	2,3mm
III	1mm	1,4mm				

Todas las cintas STANLEY fabricadas en Francia están homologadas por el S.I.M (Service des Instruments de Mesure)

Ejemplo: El error máximo para el flexómetro de 3m de clase II es de 0,9mm en toda su longitud.

EL PROFESIONAL LE ACONSEJA



LUIS REDONDO
obrero de la construcción

EL FLEXÓMETRO QUE MEJOR SE ADAPTA A SUS NECESIDADES

EL SISTEMA DE RETORNO DE LA CINTA MÁS FIABLE Y POTENTE

Todos los flexómetros STANLEY están dotados de un sistema de retorno y bloqueo de cinta insuperable; avances clave en los que STANLEY ha sido un pionero con sus famosos flexómetros Powerlock.

PROTECCIÓN DE LA CINTA PARA UNA MAYOR DURACIÓN

En ambientes exigentes elija una cinta con revestimiento Mylar®, que le proporcionará una resistencia a la abrasión 10 veces superior a la de las cintas lacadas. Los modelos de alta gama de STANLEY también llevan una protección adicional BladeArmor®, un revestimiento termoplástico que se aplica sobre los primeros 15 cm en el extremo de la cinta, que siempre sufren un trato más duro.

GANCHO "CERO REAL". MAYOR EXACTITUD

El gancho final remachado permite el movimiento para compensar su grosor y proporcionar la mayor exactitud a la hora de realizar mediciones internas o externas. El diseño del gancho de algunos modelos permite utilizar el flexómetro como un compás o una guía. Nuestros modelos FatMax® y FatMax® PRO tienen un gancho que permite anclar el objeto a medir desde arriba, desde abajo o desde un lateral.

GRACIAS A SU MAYOR PROYECCIÓN ES MÁS FÁCIL DE UTILIZAR

La cinta de acero curvada, introducida por primera vez por STANLEY, permite que se estire la cinta sin necesidad de apoyarla en ningún sitio, lo cual es de gran valor en aquellas situaciones en las que se ha de realizar la medición con una sola mano y en el aire para vigas de tejado o en destierros profundos. El flexómetro FatMax® PRO de STANLEY lidera el mercado gracias a sus 4 metros de proyección.



EL PROFESIONAL LE ACONSEJA



LUIS REDONDO
obrero de la construcción

CONSEJOS Y TÉCNICAS

CONSEJO 1

Aumente su exactitud inclinando la cinta curvada para que ésta se sitúe tan cerca de la superficie a medir como sea posible.



CONSEJO 2

A la hora de encastrar elementos, como, por ejemplo, una puerta en su marco, minimice los riesgos de error en la medición realizando una marca a lápiz en la parte trasera de la cinta para indicar las dimensiones reales del objeto y, acto seguido, márquelo en la puerta. Esto resulta especialmente fácil con la Cinta FatMax® o FatMax® PRO. La marca a lápiz se puede borrar fácilmente con un paño húmedo.

CONSEJO 3

Utilice la pequeña muesca en el extremo del gancho para trazar a lápiz líneas paralelas sobre el material usando su dedo o la boca de la carcasa de la cinta métrica para mantener una distancia fija con respecto al borde.



CONSEJO 4

Para evitar que la cinta sufra daños innecesariamente controle siempre la velocidad de rebobinado y asegúrese de que la cinta no se tuerce. Las cintas más largas tienen potentes muelles, así que tenga especial cuidado para no pillarse los dedos entre la carcasa de la cinta y el gancho.

CONSEJO 5

Use los centros marcados a diamante de 40 cm para situar viguetas.

CONSEJO 6

Marque círculos o arcos grandes haciendo pivotar el gancho sobre un tornillo o un clavo insertado en la pieza sobre la que esté trabajando y desplazando un lápiz a lo largo del radio requerido.



CONSEJO 7

Para los electricistas, la cinta STANLEY puede resultar una excelente "Cinta de Pescar" auxiliar para sacar cables de sus cavidades.

CONSEJO 8

A veces, al realizar mediciones, el gancho final podría interferir en la exactitud de las mismas manteniendo la cinta alejada de la superficie a medir. Trate de situar la cinta plana sobre la superficie de trabajo y realice las mediciones desde una distancia "cero" de conveniencia como, por ejemplo, 10 cm; de este modo, una medición de 10 cm será una de 20 cm en la cinta métrica.



CONSEJO 9

Si no dispone de una regla de acero o de una esquina recta, puede dibujar una línea girando la cinta boca abajo.



CONSEJO 10

Utilice su cinta para comprobar la cuadratura de una caja midiendo las diagonales.



TECNOLOGÍA PATENTADA TWIN-CORE™

Un Sistema doble de muelles de metal permite una reducción del tamaño mientras que se mantiene la máxima Resistencia y rendimiento.



AGUANTA CAÍDAS HASTA 15 METROS



ORIFICIO PARA TETHER

Reduce el riesgo de caídas cuando se trabaja en las alturas



BLOQUEO FÁCIL DE USAR

Bloqueo y desbloqueo con mucha facilidad, aguanta la cinta con firmeza cuando está bloqueado



CINTA MUY FUERTE Y DURADERA

Protección Blade Armor™ de 15cm que proporciona un refuerzo extra a la parte más vulnerable de la cinta. Protección MAXSHIELD™ contra la abrasión de la cinta para una durabilidad extrema



LA CINTA AGUANTA SIN DOBLARSE POR MÁS DISTANCIA

Cinta más gruesa y curvada que permite una distancia de 4 metros sin doblarse



DISEÑO COMPACTO Y ERGONÓMICO

El diseño más compacto y ergonómico hacen que el agarre sea mucho más cómodo y fácil a la vez que ocupa menos espacio en la caja de herramientas y en el cinturón

FABRICADO EN EEUU Con componentes globales

Referencia	Longitud en m	☑	☑	€
FMHT36318-0	5	X	3253560363185	36 €
FMHT0-36327	8	X	3253560363277	40 €
FMHT0-36337	19	X	3253560363376	46 €

FLEXÓMETROS

FLEXÓMETROS FATMAX® AUTOLOCK BLADE ARMOR

STANLEY
FATMAX



- Cinta extra ancha completamente revestida de Mylar. Revestimiento Blade Armor en los primeros 8 centímetros. Gancho "cero real". Incluye 2 ganchos extra intercambiables: magnético y extra grande. Sistema de bloqueo de retroceso. La cinta aguanta sin doblarse hasta 3,3m. Clip para cinturón. Máximo confort y durabilidad.

Referencia	Longitud en m	Anchura en mm	☞	☒	☐☐☐	€
XTHTO-33671	5	32	X	6	3253560336714	34 €
XTHTO-33501	8	32	X	6	3253560335014	39 €

FLEXÓMETROS FATMAX® BLADE ARMOR™

STANLEY
FATMAX



- Flexómetro de hoja extra ancha con revestimiento MYLAR®. Gancho de 3 remaches y amortiguador del retroceso de la hoja que evita la rotura del gancho. Caja bimateria antideslizante revestida con elastómero. Clip de sujeción al cinturón. Aguanta sin doblarse 3,3m. Revestimiento Blade Armor™ en los 8 primeros centímetros.

Referencia	Longitud en m	Anchura en mm	☞	☒	☐☐☐	€
0-33-720	5	32	X	1	3253560337209	31 €
0-33-728	8	32	X	1	3253560337285	36 €
0-33-811	10	32	X	1	3253560338114	39 €

FLEXÓMETROS FATMAX® BLADE ARMOR™ MAGNÉTICOS

STANLEY
FATMAX



- Flexómetro de hoja extra ancha con revestimiento MYLAR®. Imás más fuerte, soporta un peso hasta 500gr y ofrece una medición más precisa. Gancho de 3 remaches y amortiguador del retroceso de la hoja que evita la rotura del gancho. Caja bimateria antideslizante revestida con elastomero. Clip de sujeción al cinturón.
- Aguanta sin doblarse 3,4m. Revestimiento Blade Armor™ en los 12 primeros centímetros.

Referencia	Longitud en m	Anchura en mm	☞	☒	☐☐☐	€
FMHT0-33864	5	32	X	4	3253560338640	35 €

MINI FLEXÓMETROS FATMAX® DE LLAVERO

STANLEY
FATMAX



- Flexómetro de 13mm de ancho que permite su fácil lectura
- En su extremo cuenta con un gancho Tru-Zero® que proporciona mediciones precisas
- Su Slide Lock™-mantiene la hoja firmemente en su posición
- Caja de ABS de alto impacto con caucho
- Muy práctico para ser usado como llavero.

Referencia	Longitud en m	Anchura en mm	☞	☒	☐☐☐	€
FMHT0-33856	2	12,7	X	6	3253560338565	3,39 €
FMHT1-33856	2	12,7	-	Contenedor 36 uds	3253561337062	3,67 €

FLEXÓMETROS POWERLOCK® BLADE ARMOR™

STANLEY

- Flexómetro con revestimiento termoplástico Blade Armor™ en los 8 primeros centímetros de la hoja. Revestimiento Mylar®. Caja más compacta. 3 remaches. Gancho deslizante. Clip de sujeción para el cinturón.



Referencia	Longitud en m	Anchura en mm	☞	☒	☐☐☐	€
1-33-514	5	25	-	1	3253561335143	21 €
0-33-514	5	25	X	4	3253560335144	22 €
1-33-527	8	25	-	1	3253561335273	25 €
0-33-527	8	25	X	1	3253560335274	26 €
0-33-532	10	25	X	3	3253560335328	28 €

FLEXÓMETROS POWERLOCK®

STANLEY

- Caja de material sintético cromada. Cinta revestida de Mylar® para mayor durabilidad. 3 remaches. Bloqueo de la hoja. Gancho deslizante para tomar medidas interiores y exteriores "Cero real". Clip para cinturón. Dos longitudes: 3 m y 5 m. Nuevo diseño más compacto. Rebobinado suave.



Referencia	Longitud en m	Anchura en mm	☞	☒	☐☐☐	€
0-33-522	3	19	X	3	3253560335229	12 €
0-33-552	5	19	X	3	3253560335526	19 €

FLEXÓMETROS POWERLOCK® CLASSIC CAJA ABS

STANLEY

- Flexómetro de cinta de acero al carbono revestida de MYLAR® (resistente a la abrasión). Durabilidad multiplicada por 10 respecto a un flexómetro tradicional. Caja ABS cromada. Gancho deslizante con 3 remaches para tomar medidas interiores y exteriores "Cero real". Provisto de clip de sujeción al cinturón.



Referencia	Longitud en m	Anchura en mm	☞	☒	☐☐☐	€
1-33-238	3	12,7	-	12	3253561332388	11 €
0-33-238	3	12,7	X	6	3253560332389	20 €
1-33-194	5	19	-	18	3253561331947	21 €
0-33-194	5	19	X	6	3253560331948	20 €
1-33-195*	5	25	-	12	3253561331954	21 €
0-33-195*	5	25	X	4	3253560331955	22 €
1-33-198*	8	25	-	12	3253561331985	26 €
0-33-198*	8	25	X	1	3253560331986	26 €
1-33-442*	10	25	-	12	3253561334429	29 €
0-33-442*	10	25	X	1	3253560334420	29 €

*Sin orificios

FLEXÓMETROS POWERLOCK® CLASSIC CAJA METÁLICA

STANLEY



- Flexómetro de cinta de acero al carbono revestida en MYLAR® (resistente a la abrasión). Durabilidad multiplicada por 10. Caja metálica cromada. Gancho deslizante con 3 remaches para tomar medidas interiores y exteriores "Cero real". Provisto de clip de sujeción al cinturón.

Referencia	Longitud en m	Anchura en mm	☞	☒	☐	€
1-33-218	3	12,7	-	12	3253561332180	12 €
0-33-218	3	12,7	X	6	3253560332181	13 €

MINI FLEXÓMETRO POWERLOCK® CLASSIC DE LLAVERO

STANLEY



- Caja de material sintético cromado. Freno de la cinta y retorno automático.

Referencia	Longitud en m	Anchura en mm	☞	☒	☐	€
0-39-055	1	6,35	X	6	3253560390556	7,35 €

FLEXÓMETROS GRIP

STANLEY



- Cinta ancha completamente revestida de Mylar.
- Gancho "cero real" y sistema de bloqueo de retroceso.
- Franjas antideslizamientos para pendientes de hasta 42°.
- La cinta aguanta sin doblarse hasta 3m.
- Clip para cinturón. Máximo confort y durabilidad

Referencia	Longitud en m	Anchura en mm	☞	☒	☐	€
STHT0-33559	3	19	X	4	3253560335595	7,90 €
STHT0-33561	5	25	X	4	3253560335618	12 €
STHT0-33566	8	25	X	4	3253560335663	17 €

FLEXÓMETROS MAX MAGNÉTICOS

STANLEY



- Flexómetro de cinta de acero al carbono revestida de Mylar®. Resistente a la abrasión: durabilidad multiplicada por 10 respecto a un flexómetro tradicional. La cinta aguanta más sin doblarse.
- Ancho de hoja: 19 y 25mm. Caja bimetálica sujeta con tornillos en la parte delantera.
- Sistema de bloqueo deslizante y rebobinado suave.
- Gancho patentado, permite tomar medidas una sola persona, gracias a su gancho con saliente superior e IMÁN. 3 remaches. Provisto de mosquetón de sujeción al cinturón.

Referencia	Longitud en m	Anchura en mm	☞	☒	☐	€
STHT0-36121	3	19	X	6	3253560361211	8,39 €
STHT0-36117	5	25	X	6	3253560361174	12 €
STHT0-36118	8	25	X	6	3253560361181	16 €

FLEXÓMETROS TYLON™ DUAL LOCK

STANLEY



- Flexómetro de cinta de acero ultra resistente con revestimiento Tylon™ que aumenta hasta un 50% la durabilidad de la hoja. Revestimiento mate de la cinta que facilita la lectura sin brillos.
- Diseño compacto de la caja con forma ergonómica, máximo confort y fácil manejo.
- Gran resistencia a los golpes gracias a la caja 100% contorneada de caucho que protege la cinta.
- Sistema doble de bloqueo de la cinta. Base antideslizante

Referencia	Longitud en m	Anchura en mm	☞	☒	☐	€
STHT36802-0	3	13	X	6	3253560368029	5,39 €
STHT36803-0	5	19	X	6	3253560368036	8,41 €
STHT36804-0	8	25	X	6	3253560368043	14 €

FLEXÓMETROS BIMATERIA TYLON™

STANLEY



- Flexómetro de cinta de acero ultra resistente con revestimiento Tylon™ que aumenta hasta un 50% la durabilidad de la hoja. Revestimiento mate de la cinta que facilita la lectura sin brillos. Diseño compacto de la caja con forma ergonómica, máximo confort y fácil manejo. Gran resistencia a los golpes gracias a la caja 100% contorneada de caucho que protege la cinta.

Referencia	Longitud en m	Anchura en mm	☞	☒	☐	€
1-30-687	3	13	-	12	3253561306877	3,96 €
0-30-687	3	13	X	6	3253560306878	4,23 €
1-30-697	5	19	-	12	3253561306976	6,74 €
0-30-697	5	19	X	6	3253560306977	7,15 €
1-30-657	8	25	-	12	3253561306570	11 €
0-30-657	8	25	X	6	3253560306571	12 €

FLEXÓMETROS PANORAMIC

STANLEY



- Flexómetro con caja de material sintético. Lectura directa de las medidas interiores en la ventana superior.

Referencia	Longitud en m	Anchura en mm	☞	☒	☐	€
0-32-125	3	12,7	X	3	3253560321253	12 €



METROS PLEGABLES

METRO PLEGABLE DE MATERIAL SINTÉTICO

STANLEY



- Metro plegable de material sintético reforzado de fibra de vidrio. Superficie tratada antireflejos. Articulaciones con dispositivo elástico autolubricante y antifricción.

Referencia	Longitud en m	Anchura en mm	☐	☒	☐☐☐	€
0-35-320	2	15	X	1	3253560353209	17 €

METRO PLEGABLE DE MADERA

STANLEY



- Metro plegable multicapas. Revestimiento protector a la abrasión y al desgaste. Resistente a la intemperie. Remaches ocultos. Conexiones de acero. Bordes recanteados ajustados con latón. Se presentan en blister dentro de un expositor para mostrador.

Referencia	Longitud en m	Anchura en mm	☐	☒	☐☐☐	€
0-35-455	2	15	X	10	3253560354558	5,57 €

METRO PLEGABLE DE MADERA (AMARILLO/BLANCO)

STANLEY

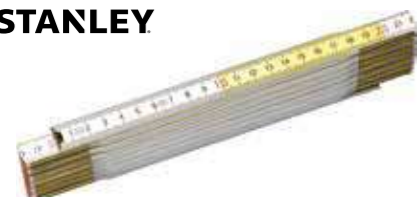

- Metro plegable multicapas. Revestimiento protector a la abrasión y al desgaste. Resistente a la intemperie. Remaches ocultos. Conexiones de acero. Bordes recanteados ajustados con latón. Se presentan en blister dentro de un expositor para mostrador.

Referencia	Longitud en m	Anchura en mm	☐	☒	☐☐☐	€
0-35-458	2	17	X	10	3253560354589	5,57 €

METRO PLEGABLE DE FIBRA DE VIDRIO

STANLEY



- Metro plegable de ABS y fibra de vidrio (11%). Dilatación 5 x 10 -5 mm. 10 Brazos. Remaches huecos. Doble muelle en cada junta. Graduación en profundidad. Homologación EEC.

Referencia	Longitud en m	Anchura en mm	☐	☒	☐☐☐	€
0-35-229	2	16	X	12	3253560352295	7,58 €

REGLA ACERO INOXIDABLE

STANLEY



- Regla de acero inoxidable flexible. Alta calidad para larga duración. Graduación permanente en mm en anverso y 1/2 mm en reverso. Grosor: 0,45 mm. Tratamiento anti reflejante.

Referencia	Longitud en cm / Comprimento en cm	Anchura en mm	☐	☒	☐☐☐	€
1-35-522	20	13	-	1	3253561355226	3,84 €
1-35-524	30	13	-	1	3253561355240	5,50 €
1-35-536	50	13	-	1	3253561355363	8,27 €

CINTAS LARGAS

CINTA ACERO INOXIDABLE

Disponibles en 9,5mm de ancho. Resistente a la abrasión y máxima protección contra la corrosión.



CINTA FIBRA DE VIDRIO

Cinta de fibra de vidrio muy resistente, flexible, lavable, y no conductora de electricidad. Graduación protegida por un revestimiento transparente exclusivo.

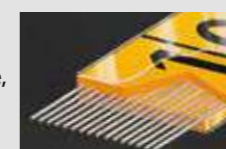

CINTA MABOLON

Cinta de acero carbono templado. Revestimiento protector poliamida MABOLON que asegura una resistencia excepcional contra la abrasión. Prácticamente irrompible.

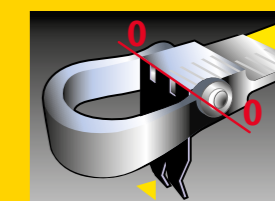

GANCHO ABATIBLE

Situado sobre la anilla, se abre a 90°, permite el enganche en una arista, en tierra o en madera.

CINTAS LARGAS

CINTA DE FIBRA DE VIDRIO - Graduación cada 2mm

CINTA DE ACERO - Graduación cada 1mm



2 TIPOS DE CAJAS



CAJA ABIERTA
Ergonómica.
Fácil de limpiar.



CAJA CERRADA
Compacta.
Cinta protegida.

ESTÁNDARES DE PRECISIÓN EUROPEOS

CLASE DE PRECISIÓN

	10 m	20 m	30 m	50 m	100 m
II	2,1mm	4,3mm	6,3mm	10,3mm	20,3mm
III	4,6mm	8,6mm	12,6mm	20,6mm	40,6mm

Todas las cintas STANLEY fabricadas en Francia están homologadas por el S.I.M (Service des Instruments de Mesure)

Ejemplo: El error máximo para la cinta de 20m de clase II es de 4,3mm en toda su longitud.

CINTAS LARGAS

	IMAGEN	MABOLON II		CINTA ACERO II				FIBRA DE VIDRIO III				
		30m	50m	10m	20m	30m	60m	10m	20m	30m	60m	100m
master II Con empuñadura Anchura cinta 12,7 mm		34-477	34-478									
FATMAX® DE VIDRIO Caja abierta. Empuñadura bimateria. Anchura cinta 19 mm										34-814	34-824	
POWERWINDER Caja abierta ABS Empuñadura bimateria Anchura cinta 12,7 mm										34-772	34-775	34-777
STANLEY DE VIDRIO Caja abierta. Empuñadura bimateria Anchura cinta 12,7 mm										34-792	34-795	
STANLEY DE VIDRIO Caja cerrada Anchura cinta 12,7 mm								34-295	34-296	34-297		
FATMAX® AUTORETRÁCTIL Carcasa semiabierta Cinta autoretractil						34-203						
FATMAX® INOXIDABLE Caja cerrada bimateria Anchura cinta 9,5 mm					34-133	34-134						
STANLEY DE ACERO Caja cerrada Anchura cinta 9,5 mm				34-102	34-105	34-108						

EL PROFESIONAL LE ACONSEJA



LUIS REDONDO
obrero de la construcción

CONSEJOS Y TÉCNICAS

CONSEJO 1

Evite girar y torcer la cinta, concretamente la de acero, puesto que podría romperse.

CONSEJO 2

Tenga cuidado al rebobinar la cinta para evitar que se dañe. El rebobinado rápido de la PowerWinder es muy útil pero debe ralentizarse en los últimos metros.

CONSEJO 3

Limpie la cinta al rebobinarla, sobre todo, en el caso de los modelos de caja cerrada.

CONSEJO 4

Utilice la punta de anclaje para terreno duro que hay en el extremo de las cintas de carcasa abierta para lograr una mayor tensión. La principal ventaja de las carcasas abiertas es que el escombros que arrastra la cinta no afecta al funcionamiento de su mecanismo.

CONSEJO 5

Cierre la cinta y aplique una tensión para reducir las inexactitudes de medición debidas al descolgamiento de la cinta al realizar mediciones en espacios abiertos y superficies irregulares.

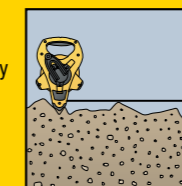

CONSEJO 6

Todos los ganchos finales pueden dibujar radios amplios según sea preciso a la hora de marcar campos de deporte.

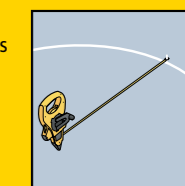

CONSEJO ESTRELLA

Tanto las cintas de acero como las de fibra de vidrio deben mantenerse alejadas del calor excesivo proveniente del sol para minimizar los riesgos de expansión y estiramiento.

CINTAS LARGAS

CINTA LARGA FATMAX® PRO AUTORETRÁCTIL

STANLEY
FATMAX



- Cinta larga retráctil de 30 metros por 9,5mm de ancha, con carcasa abierta de aluminio ultra resistente. Fácil extracción del polvo acumulado en el interior. Cinta de acero recubierta con polímero y fácil lectura de las medidas. Amortiguador de retroceso para proteger la hoja, frente a recogidas rápidas y mosquetón de transporte.
- Rebobinado automático de la cinta.

Referencia	Longitud en m	Anchura en mm				€
0-34-203	30	9,5	X	2	3253560342036	47 €

CINTA LARGA FATMAX FIBRA DE VIDRIO CAJA ABIERTA

STANLEY
FATMAX



- Cinta larga de fibra de vidrio. Caja antideslizante de ABS con empuñadura bimetálica. Cinta con 64 filamentos que le dan una óptima resistencia y nula elasticidad. Rebobinado 3 veces más rápido que una cinta convencional. Gancho abatible.

Referencia	Longitud en m	Anchura en mm				€
2-34-814	30	19	X	2	3253562348142	41 €
2-34-824	60	19	X	2	3253562348241	65 €

CINTA LARGA FIBRA DE VIDRIO POWER WINDER

STANLEY



- Caja abierta de ABS muy resistente. Empuñadura bimetálica y diseño ergonómico. Cinta de fibra de vidrio con 40 fibras, revestida de nylon resistente a la abrasión. Rebobinado multiplicado por 3. Gancho plegable "cero real". Anillo para tirar fácilmente de la cinta. Punto de anclaje estabilizante.

Referencia	Longitud en m	Anchura en mm				€
2-34-772	30	12,7	X	2	3253562347725	29 €
2-34-775	60	12,7	X	2	3253562347756	38 €
2-34-777	100	12,7	X	2	3253562347770	50 €

CINTA LARGA FIBRA DE VIDRIO CAJA CERRADA

STANLEY



- Cintas largas con caja antideslizante de ABS muy resistente.
- Cinta de 26 filamentos y manivela plegable.

Referencia	Longitud en m	Anchura en mm				€
0-34-295	10	12,7	X	1	3253560342951	6,98 €
0-34-296	20	12,7	X	1	3253560342968	9,03 €
0-34-297	30	12,7	X	1	3253560342975	12 €

CINTA LARGA FIBRA DE VIDRIO CAJA ABIERTA

STANLEY



- Cintas largas de empuñadura bimetálica y caja antideslizante. Cinta con 26 filamentos. Manivela plegable.

Referencia	Longitud en m	Anchura en mm				€
2-34-792	30	12,7	X	2	3253562347923	26 €
2-34-795	60	12,7	X	2	3253562347954	37 €

CINTA LARGA EN ACERO CAJA CERRADA

STANLEY



- Cintas largas de acero con revestimiento de polímeros antiabrasión. Caja antideslizante ergonómica. Almacenamiento del gancho. Manivela replegable y brazo articulado.

Referencia	Longitud en m	Anchura en mm				€
0-34-102	10	9,5	X	1	3253560341022	14 €
0-34-105	20	9,5	X	1	3253560341053	18 €
0-34-108	30	9,5	X	1	3253560341084	23 €

CINTA LARGA MASTER II MABOLON

STANLEY



- Cinta larga con empuñadura funcional de material synlaton cromado. Hoja y mecanismo de enrollado fácilmente desconectables: utilización con la mano derecha o izquierda. Anillo grande de la hoja (estándar DIN) con cordón amovible. Punto de anclaje que se puede sacar. Cinta de acero templado para la solidez y la flexibilidad. Hoja MABOLON (exclusividad STANLEY) prácticamente irrompible, resistente a la abrasión y a los productos químicos. Entrega sin caja.

Referencia	Longitud en m	Anchura en mm				€
1-34-477	30	12,7	-	1	3253561344770	110 €
1-34-478	50	12,7	-	1	3253561344787	173 €

CINTA LARGA FATMAX® ACERO INOXIDABLE

STANLEY



- Velocidad de rebobinado 5:1. Ventana corrediza que permite eliminar el polvo acumulado. Incluye mosquetón para colgar. Caja bimetálica.

Referencia	Longitud en m	Anchura en mm				€
0-34-133	20	10	X	1	3253560341336	110 €
0-34-134	30	10	X	1	3253560341343	173 €

TOPÓMETROS

TOPÓMETRO FATMAX® - RUEDA DE DISCO

STANLEY
FATMAX



- Rueda de disco de acero recubierta de caucho. Pestillo de seguridad en el mango. Freno. Construcción hermética y sólida. Base metálica. Contador metálico de alta precisión. Su peso lo hace ideal para los trabajos más duros y su diseño evita que las malezas puedan atascar la rueda. Contador max: 9999.9m

Referencia	1-77-108
Alto en mm	400
Peso (gr)	3300
☒	1
📏	3253561771088
€	184 €

TOPÓMETRO FATMAX® PROFESIONAL CON RADIOS DE ACERO

STANLEY
FATMAX



- Rueda de acero recubierta de caucho. Pestillo de seguridad en el mango. Freno. Construcción hermética y sólida. Base metálica. Contador metálico de alta precisión. Gracias a sus radios de acero es más ligero y fácil de limpiar. Contador max: 9999.9m

Referencia	1-77-109
Alto en mm	400
Peso (gr)	2390
☒	1
📏	3253561771095
€	163 €

TOPÓMETRO DIGITAL DMW30

STANLEY



- Instrumento de medición de longitudes por rodamiento. Conversión automática de la unidad de medida. Memoria interior de hasta 8 medidas. Apagado automático y manual. Selección última lectura (opcional).

Referencia	1-77-176
Diámetro de la rueda (mm)	254
Precisión del trabajo	+/- 1%
Unidad de medida	m y cm / m e cm
Garantía (meses)	24
Descripción del juego	Rueda de medición y bolsa de transporte
Montura de rueda	Caballete lateral
Batería	3 pilas tipo "AAA"
Duración de pilas	Hasta 50 horas de uso intermitente
☒	1
📏	3253561771767
€	143 €

TOPÓMETRO FATMAX® MW-40M CON RADIOS

STANLEY
FATMAX



- Rueda de acero recubierta de caucho. Pestillo de seguridad en el mango. Freno. Construcción hermética y sólida. Base metálica. Contador metálico de alta precisión. Gracias a sus radios de acero es más ligero y fácil de limpiar. Contador max: 9999.9m

Referencia	1-77-174
Diámetro de la rueda (mm)	318
Precisión del trabajo	+/- 1%
Unidad de medida	m y Dm / m e dm
Garantía (meses)	24
Descripción del juego	Rueda de medición y bolsa de transporte
Montura de rueda	Caballete lateral
☒	-
☒	1
📏	3253561771743
€	100 €

TOPÓMETRO MW-20M

STANLEY



- Instrumento de medición de longitudes por rodamiento. Mango de aluminio. Contador con 5 dígitos. Doble rueda para mayor estabilidad y durabilidad.
- Diámetro de la rueda: 97 mm. Precisión: +/- 2%

Referencia	1-77-175
Diámetro de la rueda (mm)	100
Precisión del trabajo	+/- 2%
Unidad de medida	m y Dm
Garantía (meses)	24
Descripción del juego	Rueda de medición pequeña
☒	-
☒	1
📏	3253561771750
€	66 €



INSTRUMENTOS DE NIVELACIÓN



NIVELES

**STANLEY
FATMAX**



NIVELES DE BURBUJA DISEÑADOS PARA TRABAJOS DUROS

Los niveles son a veces usados y "maltratados" en el lugar de trabajo. Es por eso que el equipo de Innovación ha estado trabajando con los usuarios para diseñar un nivel que esté a la altura. Los nuevos niveles tienen una base mecanizada y lados cóncavos para mantenerlo duradero y fiable, con una magnífica burbuja y fácil de leer, la tarea se ejecutará perfectamente.



NIVEL FATMAX® PRO

- Cuerpo tubular y burbujas de limpieza fácil
- 20% más fuerte que un nivel tubular reforzado convencional
- Burbujas sólidas anti choques
- Superficies mecanizadas
- Agarraderas bimatéria reforzadas para mayor confort
- Extremos de caucho
- Burbuja central magnificada
- Precisión +/- 0,5mm/m



PRECISIÓN

La precisión es la diferencia que hay entre lo que indica el nivel y la realidad del plano de referencia. Por ejemplo, cuando un nivel de 1m de largo está sobre una superficie de referencia perfectamente plana, la burbuja de aire debe estar centrada. Si la burbuja no está centrada, se permite una diferencia de 1mm máximo en una de las dos extremidades del nivel para centrar la burbuja.

NIVELES

		IMAGEN	RESISTENCIA				PRECISIÓN				OPCIONES		
			DEFORMACIÓN Y CHOQUES	ABRASIÓN	BURBUJA MONOBLOQUE	BURBUJA DE RECAMBIO	+/- mm/m	BURBUJA REGULABLE	REVERSIBILIDAD	BASE MECANIZADA	DESNIVELACIÓN	NO CONDUCTOR	MAGNÉTICO
Antichoc	Trapezoidales	ANTICHOC FATMAX®	●●●	●	●		±0,5mm	●	●	●			
		ANTICHOC FATMAX® MAGNÉTICO	●●●	●	●		±0,5mm	●	●	●			●
	Rectangular	TLMH	●●●	●	●	●	±1mm	●	●	●	2 caras		
Niveles Tubulares		FATMAX® PRO	●●●	●	●	●	±0,5mm		●	●			
		FATMAX® PRO MAGNÉTICO	●●●	●	●	●	±0,5mm		●	●			●
		FATMAX® II	●●	●	●	●	±0,5mm		●	●			
		FATMAX® II MAGNÉTICO	●●	●	●	●	±0,5mm		●	●			●
		STANLEY® CLASSIC	●●	●	●		±0,5mm		●	●			
		STANLEY® CLASSIC MAGNÉTICO	●●	●	●		±0,5mm		●	●			●

NIVELES

		IMAGEN	RESISTENCIA				PRECISIÓN				OPCIONES		
			DEFORMACIÓN Y CHOQUES	ABRASIÓN	BURBUJA MONOBLOQUE	BURBUJA DE RECAMBIO	+/- mm/m	BURBUJA REGULABLE	REVERSIBILIDAD	BASE MECANIZADA	DESNIVELACIÓN	NO CONDUCTOR	MAGNÉTICO
Niveles Perfilados		FATMAX®	●●	●			±0,5mm						
		FATMAX® MAGNÉTICO	●●	●			±0,5mm						●
		PERFILADO 180°	●	●			±1,5mm				●		
		BÁSICOS	●	●			±2mm				●		
		PERFILADO GP	●	●			±2mm			●			
Niveles Torpedo y Específicos		PARA ALBAÑILERÍA	●	●			±1mm		●				
		ANTICHOC JM 50	●	●	●		±1mm		●	●	●		
		TORPEDO FATMAX® PRO	●●●	●●	●		±0,5mm		●	●			●
		TORPEDO FATMAX®	●●	●			±0,5mm						●
		TORPEDO ALTO IMPACTO	●	●			±1,5mm		●				●
		TORPEDO DE PLÁSTICO	●	●			±1,5mm		●				
		PARA POSTES Y TUBERÍAS	●				±1mm						●
		PARA NIVELAR SUPERFICIES			●								
		NIVEL DE BOLSILLO											●
		PARA CORDEL DE TRAZADO			●		±1,5mm	●					
		NIVELES DIGITALES					±0,1mm		●				
		NIVEL/MEDIDOR ÁNGULOS					±0,1mm		●				

EL PROFESIONAL LE ACONSEJA



LUIS REDONDO
obrero de la construcción

EL NIVEL QUE MEJOR SE ADAPTA A SUS NECESIDADES

SELECCIONAR UN NIVEL DE LA LONGITUD

Cuanto más largo, mejor, sobre todo si la superficie a nivelar no está perfectamente graduada. Un nivel corto tenderá a seguir el perfil de la superficie, mientras que uno largo uniformizará las ondulaciones.

Para trabajos de mampostería de ladrillos y de construcción en general, la mejor elección es el FatMax[®] PRO de 1200 mm y para colocadores de cemento el de 1800 mm. Para acabados de carpintería quizá se prefiera una caja más ligera o un cuerpo de sección en perfil de doble T de 600 o 900 mm de largo, ideal para colocar muebles de cocina y para acabados de obra.



NIVELES TUBULARES

El nivel tubular es lo último en términos de rendimiento y resistencia general. Su burbuja tipo bloque ha sido torneada al milímetro para garantizar el suave deslizamiento de la burbuja así como su rápida parada. Una pequeña área de aumento en el centro hace posible leer la posición del vial con mayor facilidad.

NIVELES PERFILADOS

Los niveles perfilados ofrecen una alternativa más ligera, con viales de 360°.

NIVELES PARA FINES ESPECÍFICOS

Nivel Torpedo: El Nivel FatMax[®] PRO Torpedo tiene un surco en V en su base que le permite sujetarse firmemente sobre tuberías, cañerías y lo hace ideal para nivelar andamios, instalar estanterías o nivelar aparatos domésticos como neveras.

Nivel magnético: Tiene una base magnética que permite fijarlo a superficies de hierro. Es ideal a la hora de instalar maquinaria o conductos de aire acondicionado.

Nivel de Burbuja Ajustable: El vial giratorio puede ajustarse entre 0° y 90°. Permite establecer los ángulos para techos, sistemas de tuberías, etc.

EL PROFESIONAL LE ACONSEJA



LUIS REDONDO
obrero de la construcción

EL NIVEL QUE MEJOR SE ADAPTA A SUS NECESIDADES

CONSEJO 1

Aunque los niveles STANLEY, los mejores del mercado, son exactos incluso cuando se les da la vuelta y se los coloca en las ocho posibles posiciones, es bueno acostumbrarse a utilizar el nivel del mismo modo cada vez que se hace uso de él; de este modo, se asegurará de obtener los resultados más exactos y regulares.

CONSEJO 2

Limpe el nivel tras utilizarlo al final de cada día de trabajo, sobre todo si ha estado en contacto con aceleradores de cemento o mortero que pudiera pegarse al vial e impedir la lectura.

CONSEJO 3

Evite golpear el nivel con el mango de una maza o de una paleta de albañil para nivelar su trabajo.

CONSEJO 4

Si está utilizando un nivel magnético, no lo deje sobre la tubería sin vigilancia puesto que podría resbalar y caer. Limpie las superficies magnéticas de todo resto de viruta metálica, puesto que si estos restos se acumulan podrían afectar a la exactitud del aparato.

CONSEJO 5

Amplíe el potencial de su nivel empleándolo junto con un tablón largo de madera para comprobar amplias zonas encementadas. Obviamente, la exactitud se verá levemente afectada, pero aun así, esta es una técnica útil.



NIVELES ANTICHOC

NIVELES FATMAX® MLH TRAPEZOIDALES

STANLEY
FATMAX

- Cuerpo macizo de aleación ligera, prácticamente indeformable. Acabado de pintura epoxy. Burbuja horizontal magnificada. Mayor precisión 0,5mm/m. Base mecanizada.
- Fabricado en Francia



Referencia	Longitud en cm	N° de burbujas	Precisión (mm/m)	☞	☒	☒☒	€
1-42-311	30	2	0.5	-	1	3253561423116	24 €
1-42-312	40	2	0.5	-	1	3253561423123	27 €
1-42-313	50	2	0.5	-	1	3253561423130	29 €
1-42-314	60	2	0.5	-	1	3253561423147	33 €
1-42-315	80	2	0.5	-	1	3253561423154	39 €
1-42-316	100	2	0.5	-	1	3253561423161	61 €

NIVELES FATMAX® MALH TRAPEZOIDALES MAGNÉTICOS

STANLEY
FATMAX

- Cuerpo macizo de aleación ligera, prácticamente indeformable. Acabado de pintura epoxy. Burbuja horizontal magnificada. Mayor precisión 0,5mm/m. Base mecanizada. Base magnética. Permite utilizar libremente las manos cuando se trabaja en materiales ferromagnéticos
- Fabricado en Francia.



Referencia	Longitud en cm	N° de burbujas	Precisión (mm/m)	☞	☒	☒☒	€
1-42-421	40	2	0.5	-	1	3253561424212	42 €
1-42-422	50	2	0.5	-	1	3253561424229	48 €
1-42-423	60	2	0.5	-	1	3253561424236	53 €

NIVELES TMLH DOBLE BASE

STANLEY
FATMAX

- Cuerpo macizo de aleación ligera, prácticamente indeformable. 2 burbujas Antichoc coloreadas, de Altuglas prácticamente irrompibles. Burbuja horizontal regulable. Revestimiento por polvorización electrostática muy resistente a los choques, a la abrasión y a la intemperie. 2 bases mecanizadas. Referencias moldeadas sobre los niveles. Precisión: +/- 1 mm/m.



Referencia	N° de burbujas	Longitud en cm	Precisión (mm/m)	☞	☒	☒☒	€
1-42-251	2	40	1	-	1	3253561422515	37 €
1-42-252	2	50	1	-	1	3253561422522	44 €
1-42-253	2	60	1	-	1	3253561422539	47 €
1-42-254	2	80	1	-	1	3253561422546	66 €

NIVELES TUBULARES

NIVELES FATMAX® PRO

STANLEY
FATMAX

- Cuerpo tubular y burbujas de limpieza fácil. 20% más fuerte que un nivel tubular reforzado convencional. Burbujas sólidas anti choques. Superficies mecanizadas. Agarraderas bimateria reforzadas para mayor confort. Extremos de caucho. Burbuja central magnificada.
- Precisión: +/- 0,5 mm/m
- 10 años de garantía.



Referencia	N° de burbujas	Longitud en cm	Precisión (mm/m)	☞	☒	☒☒	€
0-43-616	2	40	0.5	-	1	3253560436162	29 €
0-43-624	3	60	0.5	-	1	3253560436247	40 €
0-43-636	3	90	0.5	-	1	3253560436360	54 €

NIVELES FATMAX® PRO MAGNÉTICOS

STANLEY
FATMAX

- Cuerpo tubular y burbujas de limpieza fácil. 20% más fuerte que un nivel tubular reforzado convencional. Burbujas sólidas anti choques. Superficies mecanizadas. Agarraderas bimateria reforzadas para mayor confort. Extremos de caucho. Burbuja central magnificada.
- Precisión: +/- 0,5 mm/m
- Base magnética
- 10 años de garantía.



Referencia	N° de burbujas	Longitud en cm	Precisión (mm/m)	☞	☒	☒☒	€
0-43-617	2	40	0.5	-	1	3253560436179	32 €
0-43-625	3	60	0.5	-	1	3253560436254	43 €
0-43-637	3	90	0.5	-	1	3253560436377	61 €
0-43-649	3	120	0.5	-	1	3253560436490	68 €
XTHT0-42503	3	180	0.5	-	1	3253560425036	77 €
0-43-679	3	200	0.5	-	1	3253560436797	92 €

NIVELES FATMAX® II

STANLEY
FATMAX

- Niveles tubulares profesionales. Cuerpo de aluminio reforzado. 3 burbujas de alta visibilidad y precisión. Puente intermedio en la burbuja central para marcación continua.
- Bases mecanizadas. Precisión +/- 0,5mm/m.
- Extremos de caucho. Empuñaduras fijas.



Referencia	N° de burbujas	Longitud en cm	Precisión (mm/m)	☞	☒	☒☒	€
1-43-524	3	60	0.5	-	1	3253561435249	35 €
1-43-536	3	90	0.5	-	1	3253561435362	47 €
1-43-548	3	120	0.5	-	1	3253561435485	60 €
1-43-572	3	180	0.5	-	1	3253561435720	75 €

NIVELES FATMAX® II MAGNÉTICO

STANLEY

- Niveles tubulares profesionales. Cuerpo de aluminio reforzado. 3 burbujas de alta visibilidad y precisión.
- Puente intermedio en la burbuja central para marcación continua.
- Bases mecanizadas.
- Precisión +/- 0,5 mm/m. Extremos de caucho. Empunaduras fijas.
- Base magnética
- Extremos protegidos con ABS



Referencia	Nº de burbujas	Longitud en cm	Precisión (mm/m)	☐	☒	▣	€
1-43-525	3	60	0.5	-	1	3253561435256	38 €
1-43-537	3	90	0.5	-	1	3253561435379	53 €
1-43-549	3	120	0.5	-	1	3253561435492	61 €

NIVELES STANLEY CLASSIC

STANLEY

- Burbuja central Magnificada para mayor visibilidad, duración y precisión +/- 0,5mm/m. Burbujas tubulares de gran tamaño. Cuerpo ligero y con superficie rugosa de fácil limpieza
- Cantos engomados para soportar caídas y protegerlos. Disponible desde 40cm a 200cm



Referencia	Nº de burbujas	Longitud en cm	Precisión (mm/m)	☐	☒	▣	€
STHT1-43102	2	40	0.5	-	1	3253561431029	14 €
STHT1-43103	2	60	0.5	-	1	3253561431036	17 €
STHT1-43104	2	80	0.5	-	1	3253561431043	19 €
STHT1-43105	2	100	0.5	-	1	3253561431050	21 €
STHT1-43106	2	120	0.5	-	1	3253561431067	23 €
STHT1-43107	2	150	0.5	-	1	3253561431074	33 €
STHT1-43109	2	200	0.5	-	1	3253561431098	42 €

NIVELES STANLEY CLASSIC MAGNÉTICOS

STANLEY

- Burbuja central Magnificada para mayor visibilidad, duración y precisión +/- 0,5mm/m. Burbujas tubulares de gran tamaño. Cuerpo ligero y con superficie rugosa de fácil limpieza
- Cantos engomados para soportar caídas y protegerlos. Disponible desde 40cm a 200cm



Referencia	Nº de burbujas	Longitud en cm	Precisión (mm/m)	☐	☒	▣	€
STHT1-43110	2	40	0.5	-	1	3253561431104	17 €
STHT1-43111	2	60	0.5	-	1	3253561431111	19 €
STHT1-43112	2	80	0.5	-	1	3253561431128	21 €
STHT1-43114	2	120	0.5	-	1	3253561431142	27 €
STHT1-43117	3	200	0.5	-	1	3253561431173	47 €



NIVELES CUERPO PERFILADO

NIVELES FATMAX® PERFILADOS

STANLEY
FATMAX

- Nivel perfilado de aluminio muy resistente.
- Puente intermedio en la burbuja central para marcación continua.
- Extremos con protección.
- Precisión 0,5mm/m.
- Marcado en milímetros solo en nivel 60cm.



Referencia	Nº de burbujas	Longitud en cm	Precisión (mm/m)	☐	☒	▣	€
1-43-553	3	60	0.5	-	3	3253561435539	20 €
1-43-555	3	120	0.5	-	3	3253561435553	29 €
1-43-557	3	180	0.5	-	3	3253561435577	44 €

NIVELES FATMAX® MAGNÉTICOS

STANLEY
FATMAX

- Nivel perfilado de aluminio muy resistente. Burbujas de alta visibilidad y precisión.
- Puente intermedio en la burbuja central para marcación continua.
- Base magnética
- Extremos con protección. Precisión 0,5mm/m.
- Marcado en milímetros solo en nivel 60cm.



Referencia	Nº de burbujas	Longitud en cm	Precisión (mm/m)	☐	☒	▣	€
1-43-554	3	60	0.5	-	3	3253561435546	22 €
1-43-556	3	120	0.5	-	3	3253561435560	34 €
1-43-558	3	200	0.5	-	3	3253561435584	51 €

NIVELES PERFILADOS 180°

STANLEY

- Nivel perfilado en aluminio.
- 3 burbujas (horizontal, vertical y graduable de 0 a 90°).
- Burbuja central con lectura superior.
- Extremos protectores. Precisión: +/- 1,5mm/m.



Referencia	Nº de burbujas	Longitud en cm	Precisión (mm/m)	☐	☒	▣	€
1-42-919	2	40	1.5	-	1	3253561429194	17 €
1-42-920	3	60	1.5	-	1	3253561429200	20 €
1-42-921	3	80	1.5	-	1	3253561429217	24 €
1-42-922	3	100	1.5	-	1	3253561429224	27 €
1-42-923	3	120	1.5	-	1	3253561429231	30 €

NIVELES PERFILADOS GP

STANLEY

- Cuerpo de perfil de aleación de aluminio. Revestimiento por polvorización electrostática muy resistente a los choques, y a la corrosión. Precisión +/- 2mm/m.



Referencia	Nº de burbujas	Longitud en cm	Precisión (mm/m)				€
1-42-799	2	25	2	-	1	3253561427992	13 €
1-42-802	2	40	2	-	1	3253561428029	16 €
1-42-804	2	60	2	-	1	3253561428043	21 €

NIVELES STANLEY BÁSICOS

STANLEY

- Ventana sobre el vial superior que permite una lectura más fácil
- Puente intermedio para marcación continua
- Marco de plástico más grande para el frasco que permite una mejor protección de los viales
- 3 viales para nivelar a diferentes ángulos: 180°, 90° y 45°
- Tapas finales en plástico para proteger el producto de los golpes
- Precisión de 2mm/m en todos los bordes
- Agujero para almacenamiento seguro



Referencia	Longitud en cm	Precisión (mm/m)				€
0-42-072	30	2	-	1	3253562420725	6,10 €
0-42-073	45	2	-	1	3253562420732	6,10 €
0-42-074	60	2	-	1	3253562420749	7,13 €
0-42-076	120	2	-	1	3253562420763	13 €

NUEVO



NIVELES DIGITALES

NIVELES FATMAX® DIGITALES

STANLEY
FATMAX

- Pantalla LCD con rotación de 360°, para facilitar la lectura de las mediciones. Función HOLD, que congela la medición tomada. Conversión automática a porcentaje, grados o pulgadas/pie, con solo un botón (MODE). 9 memorias disponibles, función de recalibrado y función de falso "0", además de aviso sonoro a los 0°, 45° y 90° e indicador de batería baja. Precisión de 0,10° / m a nivel/plomo y 0,20° / m en el resto de ángulos. Lectura de temperatura ambiente. Con bolsa de transporte incluida.

Referencia	Nº de burbujas	Longitud en cm	Precisión (mm/m)				€
0-42-063	2	40	0.1 & 0.2	-	1	3253560420635	67 €
0-42-065	2	60	0.1 & 0.2	-	1	3253560420659	89 €

NIVEL DE ÁNGULOS DIGITAL

STANLEY



- Estructura de 40cm y de aluminio anodizado, puede ser utilizado como nivel gracias a sus 2 viales. Pantalla LCD y funciones HOLD, cálculo de ángulo suplementario, sencillo y compuesto. Funciona con 2 pilas AAA incluidas (±100horas de duración). Ángulo de medición 0° a 180° y precisión ±0,1°.

Referencia	Nº de burbujas	Longitud en cm	Precisión angular				€
0-42-087	2	40	1mm/m	-	1	3253560420871	98 €

OTROS NIVELES

NIVEL DE BOLSILLO

STANLEY



- Pequeño tamaño y con estructura de aluminio. Viales montados en la estructura y base magnética.

Referencia	Nº de burbujas	Longitud en cm	Precisión (mm/m)				€
0-42-130	2	8,7	2	X	6	3253560421304	5,90 €

NIVEL DE SUPERFICIE DE 25mm

STANLEY



- Nivelación rápida de ambos planos, posibilidad de fijar con tornillos e ideal para instalación de maquinaria o nivelaciones rápidas.

Referencia	Nº de burbujas	Longitud en cm	Precisión (mm/m)				€
0-42-127	1	0.25	2	X	12	3253560421274	3,87 €

NIVEL PARA POSTES Y TUBERÍAS**STANLEY**

- Nivel con forma de esquina a 90° permite nivelar postes, columnas y cañerías.
- Contiene 4 imanes para sujetarlo en el metal y una goma elástica para sujetarlo en la madera.
- Consta de 3 burbujas (2 horizontales y 1 vertical).
- Las burbujas han sido encajadas para disminuir el riesgo de rotura durante el transporte.

Referencia	N° de burbujas				€
0-47-720	3	X	4	3253560477202	5,28 €

NIVEL PARA CORDEL DE TRAZADO**STANLEY**

- Nivelación de largas distancias.

Referencia	N° de burbujas	Precisión (mm/m)	Longitud en mm				€
0-42-287	1	1.5	80	X	6	3253560422875	2,23 €

NIVEL ANTICHOC JM 50**STANLEY**

- Nivel profesional especialmente concebido para medir desniveles.
- Lectura directa de las pendientes sobre una escala graduada en grados, porcentajes y números.
- Cuerpo macizo de aleación de aluminio ligera.
- Burbuja ANTICHOC, irrompible y protegida contra las heladas.
- Pintura epoxy muy resistente.
- Entregado en caja de madera.
- Base en "V" para el control de las superficies cilíndricas.

Referencia	N° de burbujas	Longitud en cm	Precisión (mm/m)				€
1-42-262	1	50	1.5	-	1	3253561422621	210 €

NIVEL TORPEDO FATMAX® 25cm MAGNÉTICO**STANLEY FATMAX**

- Cuerpo de aluminio tubular de 25cm de largo.
- Solidas burbujas antichoc (vertical, horizontal y graduable).
- Burbuja giratoria 180°. Base magnética.
- Burbuja central magnificada.
- Precisión +/- 0,5mm/m.
- Extremos de goma.
- 10 años de garantía de precisión.

Referencia	N° de burbujas	Longitud en cm	Precisión (mm/m)				€
XTHTO-42495	3	25	0,5	X	1	3253560424954	26 €

NIVEL TORPEDO FATMAX® 22cm MAGNÉTICO**STANLEY FATMAX**

- Cuerpo de aluminio de fundición.
- 3 burbujas (1 horizontal, 1 vertical, 1 a 45°).
- Precisión 0,5 mm/m.
- Burbuja central tipo bloque magnificada.
- Base magnética en forma de V (especial para tubos)

Referencia	N° de burbujas	Longitud en cm	Precisión (mm/m)				€
0-43-603	3	22	0.5	X	1	3253560436032	20 €

NIVEL TORPEDO ALTO IMPACTO 23cm MAGNÉTICO**STANLEY**

- Nivel torpedo con base en V.
- 3 burbujas (la central aislada, resistente a los golpes).
- Resistente al agua.
- Estructura interior de aluminio rígido.
- Extremos de caucho para mayor resistencia.
- Base magnética.

Referencia	N° de burbujas	Longitud en cm	Precisión (mm/m)				€
0-43-511	3	23	1.5	X	1	3253560435110	10 €

NIVEL TORPEDO DE PLÁSTICO 20cm**STANLEY**

- Cuerpo en material sintético con ventana superior para mayor visibilidad.
- Precisión: 1 mm/m.

Referencia	N° de burbujas	Longitud en cm	Precisión (mm/m)				€
0-42-294	3	20	1	X	6	3253560422943	3,81 €



PLOMADAS Y CORDELES DE TRAZADO

EL PROFESIONAL LE ACONSEJA



LUIS REDONDO
obrero de la construcción

CONSEJOS Y TÉCNICAS

TIRALÍNEAS

Solo necesitará algo de práctica para aprender a usarlo debidamente.

PASO 1

Compruebe que la carcasa está correctamente cargada de tiza y agítela de vez en cuando para asegurarse de que la cuerda se impregna bien. Para trazar una línea nueva, extienda completamente la cuerda, eche una pequeña cantidad de tiza y rebobínela. Complete el rellenado cuando la cuerda se haya rebobinado del todo.

PASO 2

Ancle el gancho final firmemente en uno de los extremos de la pieza a marcar (el modelo STANLEY Quick Spike se ha diseñado especialmente para facilitar esta operación al máximo).

PASO 3

Extienda la línea impregnada en tiza y bloquee la manivela para poder tensar la cuerda.

PASO 4

Coloque cuidadosamente la cuerda sobre la superficie de trabajo. Con el índice y el pulgar levante la cuerda unos centímetros para generar una leve tensión y luego déjela caer de golpe sobre la superficie a marcar. De este modo obtendrá una línea bien definida sobre la que poder seguir trabajando.

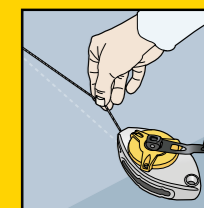

PASO 5

Rebobine lejos de la línea marcada para evitar que se contaminen la superficie de trabajo o la línea.

IMPORTANTE

Mantenga su tiralíneas seco y cuando lo use en superficies que se vayan a pintar, asegúrese de que la tiza no "gotea" por la pintura. Cuando la emplee cerca de muebles, compruebe que la tiza no mancha telas ni alfombras.

PLOMADAS Y CORDELES DE TRAZADO

TIRALÍNEAS CON BURBUJA 360°

STANLEY



- Caja de material sintético con burbuja de nivel ANTICHOCH para controlar la verticalidad.

Referencia	Longitud del cordel en m	Peso (gr)				€
0-03-804	10	335	X	1	3253560038045	39 €

CORDEL DE TRAZADO FATMAX® PRO™ 30m

**STANLEY
FATMAX**



- Cordel de trazado de poliéster. Velocidad de enrollado hasta 6 veces más rápida.
- Engomado para mayor estabilidad y comodidad.
- Engranajes helicoidales duraderos para evitar atascos.
- Sistema de sellado para evitar que los engranajes se impregnen de desechos y contaminación.

Referencia	Longitud del cordel en m				€
0-47-480	30	X	6	3253560474805	26 €

KIT FATMAX®

**STANLEY
FATMAX**



- Cordel trenzado de poliéster muy resistente. Caja resistente al agua. Recogedor antideslizante de caucho. Gancho de repuesto. Rebobinado multiplicado: velocidad de enrollado 3 veces más rápida.

Referencia	Longitud del cordel en m				€
0-47-681	30	X	6	3253560476816	17 €

CORDEL DE TRAZADO POWERWINDER

STANLEY



- Caja ergonómica de ABS de alta resistencia. Lateral transparente que permite visualizar el nivel de polvo. Rebobinado multiplicado: velocidad de enrollado 3,5 veces más rápida. Gancho extra ancho de acero inoxidable. Manivela metálica plegable. Capacidad de polvo: 45g. Posibilidad de uso como plomada.

Referencia	Longitud del cordel en m				€
0-47-460	30	X	6	3253560474607	11 €

KIT POWERWINDER

STANLEY



- Caja ergonómica de ABS de alta resistencia. Lateral transparente que permite visualizar el nivel de polvo. Rebobinado multiplicado: velocidad de enrollado 3,5 veces más rápida. Gancho extra ancho de acero inoxidable. Manivela metálica plegable. Capacidad de polvo: 45g. Posibilidad de uso como plomada. Incluye frasco de polvo de 113g y nivel de cordel.

Referencia	Longitud del cordel en m				€
0-47-465	30	X	5	3253560474652	12 €

CORDEL DE TRAZADO CAJA DE ALUMINIO

STANLEY



- Herramienta de doble aplicación (trazador y plomada). Bloqueo de la cuerda cuando se cierra la manivela.

Referencia	Longitud del cordel en m				€
0-47-100	30	X	6	3253560471002	12 €

CORDEL DE TRAZADO STANLEY®

STANLEY



- Caja ergonómica de ABS de alta resistencia. Manivela plegable. Gancho de acero inoxidable. Capacidad de polvo: 30g.

Referencia	Longitud del cordel en m				€
0-47-440	30	X	6	3253560474409	6,83 €

KIT STANLEY®

STANLEY



- Nuevo diseño ergonómico. Caja de ABS de alta resistencia. Manivela plegable. Capacidad de polvo: 30g. Incluye frasco de polvo de 113g y un nivel de cordel.

Referencia	Longitud del cordel en m				€
0-47-443	30	X	5	3253560474430	8,13 €

POLVO DE TRAZADO

STANLEY



- Fabricado a partir de carbonato cálcico. Colores llamativos y resistencia a todas las condiciones atmosféricas. Suministrado en frascos de plástico reciclable.

Referencia	Contenido en g	Color				€
1-47-403	115	Azul	-	1	3253561474033	3,75 €
1-47-404	115	Rojo	-	1	3253561474040	3,65 €
1-47-803	225	Azul	-	1	3253561478031	4,05 €
1-47-804	225	Rojo	-	1	3253561478048	4,05 €
1-47-917	1000	Azul	-	1	3253561479175	13 €
1-47-919	1000	Rojo	-	1	3253561479199	12 €

LÁPICES Y MARCADORES

LÁPIZ DE ALBAÑIL

STANLEY



- Lápices para marcar todo tipo de superficies.

Referencia	Color	Longitud en mm				€
1-03-851	Verde	176	-	60	3253561038518	0,87 €

LÁPIZ DE CARPINTERO

STANLEY



- Lápices para marcar todas las superficies.

Referencia	Color	Longitud en mm				€
1-03-850	Rojo	176	-	60	3253561038501	0,66 €

MARCADOR FATMAX® PUNTA FINA COLOR NEGRO

STANLEY
FATMAX



- Marcador permanente de color negro con punta fina. Resistencia excelente al borrado, al agua y al aceite en la mayoría de superficies. Secado rápido. Capuchón con clip y cuerpo bimatéria ergonómico para facilitar su uso. Escribe prácticamente sobre todas las superficies: hormigón, material de cobre, madera y metal. Ideal para pintar tuercas y tornillos, para marcar herramientas, tubos de gas o tubos de acero. Uso industrial. Ideal para electricistas, fontaneros o contratistas en general.

Referencia	Packaging	Descripción				€
0-47-312	Blisters 2 uds.	Marcador FatMax punta fina color negro - 2 uds	X	12	3253560473129	2,74 €

MARCADOR FATMAX® PUNTA FINA COLOR NEGRO, ROJO Y AZUL

STANLEY
FATMAX



- Marcador permanente con punta fina. Resistencia excelente al borrado, al agua y al aceite en la mayoría de superficies. Secado rápido. Capuchón con clip y cuerpo bimatéria ergonómico para facilitar su uso. Escribe prácticamente sobre todas las superficies: hormigón, material de cobre, madera y metal. Ideal para pintar tuercas y tornillos, para marcar herramientas, tubos de gas o tubos de acero. Uso industrial. Ideal para electricistas, fontaneros o contratistas en general.

Referencia	Packaging	Descripción				€
0-47-322	Blisters 3 uds.	Marcador FatMax punta fina colores negro, rojo, azul - 3 uds	X	12	3253560473228	4,12 €

MARCADOR FATMAX® PUNTA BISELADA COLOR NEGRO

STANLEY
FATMAX



- Marcador permanente de color negro con punta biselada. Resistencia excelente al borrado, al agua y al aceite en la mayoría de superficies. Secado rápido. Capuchón con clip y cuerpo bimatéria ergonómico para facilitar su uso. Escribe prácticamente sobre todas las superficies: hormigón, material de cobre, madera y metal. Ideal para pintar tuercas y tornillos, para marcar herramientas, tubos de gas o tubos de acero. Uso industrial. Ideal para electricistas, fontaneros o contratistas en general.

Referencia	Packaging	Descripción				€
0-47-314	Blisters 2 uds.	Marcador FatMax punta biselada color negro - 2 uds	X	12	3253560473143	4,12 €

MARCADOR FATMAX® PUNTA BISELADA COLOR NEGRO, ROJO Y AZUL

STANLEY
FATMAX



- Marcador permanente con punta biselada. Resistencia excelente al borrado, al agua y al aceite en la mayoría de superficies. Secado rápido. Capuchón con clip y cuerpo bimatéria ergonómico para facilitar su uso. Escribe prácticamente sobre todas las superficies: hormigón, material de cobre, madera y metal. Ideal para pintar tuercas y tornillos, para marcar herramientas, tubos de gas o tubos de acero. Uso industrial. Ideal para electricistas, fontaneros o contratistas en general.

Referencia	Packaging	Descripción				€
0-47-315	Blisters 3 uds.	Marcador FatMax punta biselada color negro, rojo, azul - 3 uds	X	12	3253560473150	5,95 €

MARCADOR STANLEY® PUNTA FINA

STANLEY



- Marcador permanente de color negro. Resistencia excelente al borrado y al agua en la mayoría de superficies. Secado rápido. Escribe prácticamente sobre todas las superficies: hormigón, material de cobre, madera y metal. Ideal para pintar tuercas y tornillos, para marcar herramientas, tubos de gas o tubos de acero. Ideal para electricistas, fontaneros o contratistas en general.

Referencia	Packaging				€
0-47-316	Blisters 2 uds.	X	24	3253560473167	1,58 €

MARCADOR STANLEY® MINI

STANLEY



- Marcador permanente de color negro. Resistencia excelente al borrado y al agua en la mayoría de superficies. Secado rápido. Escribe prácticamente sobre todas las superficies: hormigón, material de cobre, madera y metal. Ideal para pintar tuercas y tornillos, para marcar herramientas, tubos de gas o tubos de acero. Ideal para electricistas, fontaneros o contratistas en general.

Referencia	Descripción				€
1-47-324	Marcador mini punta fina color negro contenedor 72 uds	-	72	3253561473241	0,69 €
1-47-329	Marcador mini punta fina color negro, rojo, azul, verde contenedor 72 uds	-	72	3253561473296	0,69 €
2-47-329	Marcador mini punta fina color negro, rojo, azul, verde blister	X	12	3253562473295	2,60 €

ESCUADRAS

ESCUADRAS DE CARPINTERO

STANLEY



- Escuadra angular (45°). Talón de perfil de aluminio. Lámina de acero inoxidable grabada (procedimiento GRAVEMAT)

Referencia	Longitud en mm	Anchura en mm				€
1-45-685	140	250	-	6	3253561456855	18 €
1-45-686	200	300	-	6	3253561456862	20 €
1-45-687	200	400	-	6	3253561456879	22 €

FALSA ESCUADRA DE CARPINTERO H 1225

STANLEY



- Falsa escuadra H1225. Talón de material sintético moldeado para un óptima sujeción.
- Hoja de acero níquelado deslizante. Sistema de bloqueo de la hoja.

Referencia	Longitud en mm				€
0-46-825	210	X	6	3253560468255	10 €

FALSA ESCUADRA DE CARPINTERO

STANLEY



- Falsa escuadra 5025. Talón de material sintético moldeado para una óptima sujeción. Hoja deslizante de acero templado color azul. Palanca de bloqueo de metal cromado.

Referencia	Longitud en mm				€
0-46-535	267	X	2	3253560465353	22 €

ESCUADRA PLEGABLE DE CONSTRUCCIÓN

STANLEY



- Para utilizar en ángulos de 45° o 90°. Dimensiones: 122 x 122 x 172 cm. Construcción en aluminio.
- Fácil de plegar y guardar. Agujero para colgar.

Referencia	Longitud en cm	Anchura en cm				€
1-45-013	172	122	-	1	3253561450136	49 €

ESCUADRA PARA TEJADOS

STANLEY



- Escuadra en acero templado. Graduada.

Referencia	Longitud en mm	Anchura en mm				€
1-45-530	600	400	-	1	3253561455308	26 €

CUCHILLOS Y CÚTERES



CUCHILLOS

**STANLEY
FATMAX**

**CUCHILLO DE SEGURIDAD
LA SEGURIDAD PRIMERO**

Las hojas de las cuchillas pueden ser a menudo peligrosas. Así que decidimos hacer algo y diseñamos el cuchillo de seguridad definitivo. La hoja retrocede automáticamente, reduciendo drásticamente el riesgo de lesiones. Pero eso no es todo, nuestro Equipo de Innovación ha descubierto que usted tenía más funciones en mente, así que, escuchamos atentamente. El nuevo cuchillo también cuenta con un cortador envolvente y un divisor de la hoja que ahorra tiempo y le protege contra lesiones, todo en uno.



CAPACIDAD DE ALMACENAMIENTO DE 5 HOJAS.
Se entrega con 2 hojas 11-700 y 2 hojas 11-983

MECANISMO DESLIZANTE de cambio de las hojas

CAMBIO RÁPIDO DE LAS HOJAS mediante un botón (tecnología InstantChange)

CUERPO ERGONÓMICO BIMATERIA

SISTEMA DE BLOQUEO INTERLOCK

SISTEMA DE SEGURIDAD INTERLOCK. El diseño de la punta evita que el cuchillo se divida en dos cuando se aplica fuerza lateral.

DOBLE HOJA. Hoja trapezoidal y hoja de gancho reversible

MECANISMO DE BLOQUEO INTERLOCK. Mientras una hoja está abierta, la otra se bloquea para mayor seguridad

**STANLEY
CARBIDE™
BLADE TECHNOLOGY**



Aplicación a alta velocidad en línea. Le confiere dureza y resistencia.



Pocho de Carburo de Tungsteno se deposita mediante un láser de alta intensidad.



Unas muelas de diamante afilan las hojas Carbide.



Sólo el filo es de Carburo de Tungsteno, lo que hace que la hoja se mantenga flexible.

CARACTERÍSTICAS

- Filo de Carburo de Tungsteno, que aporta 5x duración
- Filo endurecido por inducción
- Nueva geometría más afilado
- Tratamiento al calor
- Hoja más flexible. Reduce la fragilidad
- Punta Hard Point para obtener el mejor resultado
- Nuevo afilado de precisión. Nuevos ángulos de corte.











RESUMEN TÉCNICO GAMA DE CUCHILLOS STANLEY

PRODUCTO	IMAGEN	Placa de yeso	Suelos plastificados	Moqueta	Especial para enmoquetadores	Especial seguridad	Trabajos textiles	Cuero	Acabados de precisión	Estratificados (plásticos, laminados,...)	Metal
CARBIDE		●	●	●			●		●		
FATMAX®			●	●			●		●		
1991			●	●							
1992-1992-H			●	●							
1992 PUNTAS REDONDEADAS						●					
11-914						●					
1996-1996-H				●	●						
1995-H				●	●						
1996-F							●				
5192								●			
1998								●			

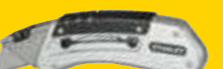
RESUMEN TÉCNICO GAMA DE CUCHILLOS STANLEY

	DESCRIPCIÓN	IMAGEN	Cuerpo metálico	Revestimiento Dynagrip	Almacenaje hojas integrado	Cambio rápido de la hoja	Bloqueo de la hoja
Cuchillos Hoja Retráctil	10-789 FATMAX® PRO DOBLE HOJA		●		●	●	●
	XTHT0-10502		●	●	●	●	●
	10-778 FATMAX®		●	●	●	●	●
	FMHT0-10288 FATMAX® EXO		●	●	●	●	●
	10-788 CARGA FRONTAL		●	●	●	●	●
	10-099 99E		●		●		●
	10-499 PLÁSTICO		●		●	●	●
	10-189 AUTORETRACTIL		●		●	●	
	10-088 ABS				●	●	●

RESUMEN TÉCNICO GAMA DE CUCHILLOS STANLEY

	DESCRIPCIÓN	IMAGEN	Cuerpo metálico	Revestimiento Dynagrip	Almacenaje hojas integrado	Cambio rápido de la hoja	Bloqueo de la hoja
Cuchillos Hoja Fija	FMHT0-10827		●	●	●	●	●
	10-550 TITAN		●		●	●	●
	10-199 199E		●		●		●
	10-299 INTERLOCK METÁLICO LIGERO		●		●		●
Otros	10-813 QUICKSLIDE SPORT		●			●	●
	10-810 QUICKSLIDE		●			●	●
	10-253 OUTDOOR SKELETON		●				
	10-254 OUTDOOR MOSQUETÓN		●				
	10-855 PLEGABLE HOJA FIJA		●			●	
	10-825 PLEGABLE HOJA RETRÁCTIL FATMAX®		●		●	●	●
	STHT0-10194 CUCHILLO DE HOJA ROTATIVA			●		●	

EL PROFESIONAL LE ACONSEJA



FERNANDO MORALES
carpintero

EL CUCHILLO QUE MEJOR SE ADAPTA A SUS NECESIDADES

CUCHILLOS DE HOJA FIJA

Este tipo de cuchillo ha sido diseñado para llevar a cabo los trabajos más duros. Aunque la hoja es fija, la mayoría de las cuchillas de hoja fija STANLEY® incorporan un mecanismo rápido de cambio de cuchilla. Se pueden utilizar con todas las hojas STANLEY®.



CÚTERS DE 18 Y 25mm

Ideales en situaciones en las que el residuo se pega a la hoja, los cúters ofrecen filos afilados en todo momento, pero también son lo suficientemente resistentes y gruesos como para ejercer sobre ellos gran presión sin que se rompa la hoja.



CUCHILLOS DE HOJA RETRÁCTIL

Este tipo de cuchillo ofrece una funcionalidad similar a la de los modelos de hoja fija. Su cuchilla se retrae de modo seguro introduciéndose en el mango cuando no se está utilizando.



CÚTERS DE 9mm

Ideales para cortar finas capas de material. Su fina hoja de 9 mm es ideal para cortar capas de material delicado y para trabajos manuales en general.



NAVAJAS DE BOLSILLO Y DEPORTIVAS

Una amplia gama y una nueva oferta de navajas de bolsillo, herramientas de corte para realizar manualidades y deportes, ideal para una gran variedad de actividades.



EL PROFESIONAL LE ACONSEJA



FERNANDO MORALES
carpintero

CONSEJOS Y TÉCNICAS

CONSEJO 1

Elija la hoja que mejor se ajuste a sus necesidades. Las más finas cortan varias capas con menos esfuerzo.

CONSEJO 2

Las hojas más gruesas resisten la rotura y son ideales para cortar materiales tales como moquetas que precisan ejercer fuerza lateral.

CONSEJO 3

Para evitar rasgar el material, emplee siempre una hoja afilada y un ángulo de corte bajo.

CONSEJO 4

El papel húmedo y las películas plásticas se cortan mejor con una hoja convexa o con una hoja recta en ángulo bajo.

CONSEJO 5

Para cortar materiales finos, utilice una alfombrilla de corte.

CONSEJO 6

Siempre que pueda utilice una regla de acero para cortar y un dedal protector.

CONSEJO 7

Cuando esté cortando diversos grosores, realice varios cortes ligeros en vez de cortes profundos.

LA HOJA QUE MEJOR SE ADAPTA A SUS NECESIDADES

Además de las hojas para fines generales que se proporcionan con cada herramienta de corte STANLEY, también le ofrecemos una nueva gama de cuchillas, las FatMax® CARBIDE.

Estas nuevas cuchillas han sido creadas para durar hasta 5 veces más, aportando rapidez, precisión, comodidad y ahorro de tiempo y dinero.



SEGURIDAD

- Guarde o quite las cuchillas cuando no las esté usando.
- Corte utilizando una regla de acero y mantenga los dedos bien alejados de la hoja.
- Guarde siempre las herramientas de corte fuera del alcance de los niños.

CONSEJO ESTRELLA

Cambie la hoja en cuanto pierda filo para evitar estropear su trabajo y reducir el esfuerzo necesario para cortar.

CUCHILLOS DE HOJA RETRÁCTIL

CUCHILLO FATMAX® DOBLE HOJA

STANLEY
FATMAX



- Cuchillo multifuncional de doble hoja. Rápida selección de la hoja, para incrementar la eficiencia y rapidez en el trabajo, gracias a la posibilidad de tener 2 hojas de diferentes "formas o filos". Más duración de la hoja, usando la hoja correcta para cada tipo de trabajo. Se pliega en un tamaño compacto y seguro. Zona para el corte o apertura de precintos. Cambio rápido de la hoja.
- Cuchillo multifuncional de doble hoja
- 2 hojas en 1 solo cuchillo.
- Se pliega en un tamaño compacto para un transporte seguro y cómodo

Referencia	Longitud en mm				€
XTHT0-10502	178	X	6	3253560105020	17 €

CUCHILLO FATMAX® EXO

STANLEY
FATMAX



- Cuchillo con hoja retráctil
- Sistema de cambio rápido de la cuchilla
- Depósito para almacenar 8 cuchillas
- Diseño ergonómico con agarre engomado

Referencia	Longitud en mm				€
FMHT0-10288	170	X	6	3253560107789	15 €

CUCHILLO FATMAX®

STANLEY
FATMAX



- Cuchillo de hoja retráctil con mango biteria. Cambio rápido de las hojas mediante un botón (tecnología "Instant Change"). Botón de bloqueo de la cuchilla: evita la oscilación lateral de la hoja. Mecanismo de limpieza de la hoja.

Referencia	Longitud en mm				€
0-10-778	170	X	6	3253560107789	13 €

CUCHILLO PLEGABLE FATMAX®

STANLEY



- Cuerpo de aluminio resistente a la corrosión. Manejable con una sola mano. Diseño ergonómico y compacto para usos intensivos. Hoja retráctil para mayor seguridad y comodidad. Se entrega con 3 hojas trapezoidales. Almacenamiento interno de las hojas.

Referencia	Longitud en mm	Descripción del juego				€
0-10-825	140	Incluye 3 hojas (11-700)	X	6	3253560108250	13 €

CUCHILLO CARGA FRONTAL

STANLEY



- Cuchillo biteria con hoja retráctil. Sistema rápido de cambio de hoja.
- Capacidad de almacenaje de 8 hojas.
- Diseño ergonómico. Suministrado con 3 hojas.

Referencia	Longitud en mm				€
0-10-788	180	X	6	3253560107888	10 €

CUCHILLO 99° E

STANLEY



- Cuchillo de hoja retráctil con cuerpo de zinc pintado de gris. El diseño de su parte superior mantiene segura la hoja en su posición. Resorte adicional interno de acero. Suministrado con 5 hojas en su interior.

Referencia	Longitud en mm				€
1-10-099	155	-	12	3253561100994	8,50 €
2-10-099	155	X	12	3253562100993	8,76 €

CUCHILLO ABS

STANLEY



- Cuchillo retráctil con cambio rápido de la hoja. Hecho en materia sintética ABS. Carril porta-hojas de metal. Bloqueo de la hoja con 5 posiciones.

Referencia	Longitud en mm				€
0-10-088	150	X	12	3253560100889	4,86 €

CUCHILLOS DE SEGURIDAD

CUCHILLO DE SEGURIDAD FATMAX®

STANLEY
FATMAX

Primer cuchillo de seguridad con cuchilla retráctil automática para una mayor seguridad en el corte de papel y cinta



Muy útil para la apertura de palets, flejes y cajas sin cortar contenidos

La hoja se retrae automáticamente cuando se pierde el contacto con la superficie

Referencia	Longitud en mm				€
0-10-242	165	x	1	3253560102425	13 €

CUCHILLO DE SEGURIDAD AUTORETRÁCTIL**STANLEY**

- Cuchillo de hoja retráctil con cuerpo en metal. Incorpora muelle para la entrada automática de la hoja. Fijación de la hoja de alta seguridad.

Referencia	Longitud en mm				€
0-10-189	155	X	6	3253560101893	11 €

CUCHILLO DE SEGURIDAD PLEGABLE**STANLEY**

- Cuchilla auto retráctil de seguridad
- Cuchillo de seguridad de tamaño de bolsillo plegable para mayor comodidad
- Usa las hojas estándar
- Cambio de hoja instantánea - para el uso rápido

Referencia	Longitud en mm				€
0-10-243	160	x	1	3253560102432	10 €

CORTADORES DE EMBALAJES DE UNA CARA

- Cortador de metal para cinta adhesiva integrado
- Gancho de incisión: permite una incisión y corte de cartón corrugado de hasta 2 capas
- Cuchilla protegida que proporciona un muy bajo riesgo de daños personales
- Disponibles en punta redonda y puntiaguda

Referencia	Descripción			€
STHT10355-1	Cortador de embalajes de una cara - 10 unidades	10	-	26 €
STHT10356-0	Cortador de embalajes de una cara - bi-materia	1	-	3,33 €

CUCHILLOS HOJA FIJA**CUCHILLO FATMAX® HOJA FIJA****STANLEY
FATMAX**

- Diseño ergonómico de máximo confort para usos intensivos. Cuerpo de metal. Empuñadura suave y apoyo para el pulgar, mejorando comodidad y control. Zona para cortar o abrir precintos, sin dañar el contenido. Cambio rápido de la hoja. Almacenamiento de hojas. Clip para el cinturón.

Referencia	Descripción				€
FMHT0-10827	FatMax Hoja Fija	-	6	3253560108274	12 €

CUCHILLO TITAN FB**STANLEY**

- Cuchillo de hoja fija muy resistente, fabricado en aleación de aluminio. Diseñado ergonómicamente para un máximo confort. Sencillo cambio de hoja sin necesidad de utilizar un destornillador. Suministrado con 5 hojas en su interior.

Referencia	Longitud en mm				€
1-10-550	175	-	12	3253561105500	21 €

CUCHILLO 199®**STANLEY**

- Cuchillo de hoja fija con cuerpo de zinc pintado de gris. Dos puntos de fijación de la hoja en el interior. Suministrado con cinco hojas de recambio en su interior.

Referencia	Longitud en mm				€
1-10-199	140	-	12	3253561101991	6,40 €
2-10-199	140	X	12	5000366101996	6,85 €

CUCHILLO INTERLOCK® METÁLICO LIGERO**STANLEY**

- Cuchillo de hoja fija con cuerpo metálico. Sistema Interlock® patentado.
- Fijación de la hoja de alta seguridad. Sistema interior de almacenaje de hojas.

Referencia	Longitud en mm				€
0-10-299	136	X	12	3253560102999	6,18 €

OTROS CUCHILLOS**CUCHILLO DOBLE HOJA PARA ELECTRICISTAS****STANLEY**

- Para tareas eléctricas
- Mango de madera para mayor comodidad

Referencia	Largo de hoja en mm				€
STHT0-62687	70 / 60	X	6	3253560626877	17 €

CUCHILLO FATMAX® DE ACERO INOXIDABLE**STANLEY
FATMAX**

- Mango bimaternal, hoja de acero inoxidable de 2.5mm de grosor. Ideal para trabajar en ambientes húmedos o salinos. Longitud de la hoja 9.2cm. Incluye funda con pinza para el cinturón.

Referencia	Ancho de la hoja en mm	Largo de hoja en mm				€
0-10-232	2.5	90	-	6	3253560102326	7,52 €

CUCHILLO FATMAX® DE ACERO AL CARBONO**STANLEY
FATMAX**

- Mango bimaternal, hoja de acero al carbono de 1.5mm de grosor.
- Longitud de la hoja 9.2cm.
- Incluye funda con pinza para el cinturón.

Referencia	Ancho de la hoja en mm	Largo de hoja en mm				€
0-10-231	1.5	90	-	6	3253560102319	6,94 €

CUCHILLO QUICKSLIDE SPORT**STANLEY**

- Cuerpo de aluminio fundido con hoja de acero inoxidable de 75mm serrada y cuchilla multiusos. Mecanismo de bloqueo Interlock - mientras una hoja está abierta, la otra se bloquea para mayor seguridad.

Referencia	Longitud en mm	Descripción				€
0-10-813	120	Cuchillo	X	2	3253560108137	21 €

CUCHILLO QUICKSLIDE DE BOLSILLO**STANLEY**

- Cuchillo de bolsillo con hoja deslizante. Cuerpo íntegramente de metal sólido y duradero. Extiende la hoja fácil y rápidamente: manejable con una sola mano. Sencillo cambio de hoja sin necesidad de herramientas. Acepta hojas estándar. Clip de sujeción al cinturón de metal.

Referencia	Longitud en mm	Descripción				€
0-10-810	145	Cuchillo / Faca	X	6	3253560108106	21 €

CUCHILLO PLEGABLE PREMIUM FATMAX®**STANLEY
FATMAX**

- Hoja de 80mm de acero inoxidable para mayor durabilidad y resistencia al óxido
- Hoja combinada con borde liso y serrado
- Mango de aluminio delgado y ligero para mayor comodidad
- Orificio para mayor seguridad al trabajar en alturas
- Bloqueo lineal para evitar un plegado accidental
- Diseño plegable compacto

Referencia	Longitud en mm				€
FMHT0-10312	205	X	6	3253560103125	19 €

CUCHILLO SKELETON**STANLEY**

- Hoja de acero inoxidable revestida de titanio para más resistencia y durabilidad. Hoja testada mediante escala Rockwell: garantía de durabilidad. Su empuñadura tipo esqueleto lo hace más ligero.

Referencia	Longitud en mm				€
0-10-253	173	X	6	3253560102531	14 €

CUCHILLO DE HOJA CIRCULAR**STANLEY**

- Mango bimaterial, con protector retráctil en plástico. Puede ser utilizado por zurdos y diestros.
- Se entrega con una hoja STANLEY.
- Hoja STHTO-11942

Referencia	Longitud en mm				€
STHT0-10194	175	X	4	3253560101947	12 €

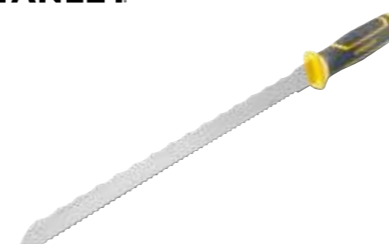
CUCHILLO FATMAX® 350MM PARA MATERIALES AISLANTES**STANLEY**

- Hoja de acero inoxidable para mayor durabilidad. Longitud 350mm y 2mm de grosor.
- Mango bi-material para mayor comodidad y un mejor agarre
- Hoja con 2 filos: Filo con dientes de gran tamaño para corte materiales blandos y filo con dientes pequeños para materiales rígidos

Referencia	Longitud en mm				€
FMHT0-10327	350	X	1	3253560103279	19 €



HOJAS DE CUCHILLO

HOJAS CARBIDE™

STANLEY
FATMAX



- La NUEVA hoja realiza hasta 10 veces más cortes en su vida útil. Fabricada mediante un nuevo sistema de deposición del carburo, a través de un láser de alta intensidad en la hoja, obteniendo así un filo de corte resistente, con un cuerpo de acero flexible.

Referencia	Largo de hoja en mm	Alto en mm	Packaging	☒	☒	☒	€
0-11-800	62	19	Blíster 5 uds.	X	10	3253560118006	3,84 €
2-11-800	62	19	Distr. 10 uds.	X	10	3253562118004	7,67 €
8-11-800	62	19	Distr. 50 uds.	X	1	3253568118008	24 €

HOJAS FATMAX®

STANLEY
FATMAX



- Afilado de precisión (nuevos ángulos de corte). Hoja más flexible. 35% más afilada, 75% más resistente, 20% más fuerte que la hoja 1992.

Referencia	Packaging	Largo de hoja en mm	Alto en mm	☒	☒	☒	€
0-11-700	Blíster 5 uds.	63	20	X	10	3253560117009	2,42 €
2-11-700	Distr. 10 uds.	63	20	X	10	3253562117007	3,75 €
1-11-700	Distr. 100 uds.	63	20	-	1	3253561117008	24 €

HOJAS 1992®

STANLEY



- Hoja de cuchillo trapezoidal grande y reversible. 2 puntas. Muy resistente.

Referencia	Descripción	Packaging	Largo de hoja en mm	Alto en mm	☒	☒	☒	€
0-11-921	Sin orificios	5 uds. en blister	62	19	X	10	5000366119212	1,99 €
1-11-921	Sin orificios	Caja de 100 uds.	62	19	-	1	3253561119217	20 €
2-11-921	Sin orificios	Distr. de 10 uds.	62	19	X	10	3253562119216	3,09 €

HOJAS 1992® PUNTA REDONDA

STANLEY



- Hoja de cuchillo en punta redonda.

Referencia	Longitud en mm	Packaging	Alto en mm	☒	☒	☒	€
2-11-987	62	Distr. de 10 uds.	19	X	10	3253562119872	4,09 €

HOJAS 1991®

STANLEY



- Hoja de cuchillo trapezoidal pequeña y reversible. 2 puntas. Para cuchillos 199 y 199A.

Referencia	Descripción	Packaging	Largo de hoja en mm	Alto en mm	☒	☒	☒	€
0-11-911	Sin orificios	5 uds. en blister	50	19	X	10	5000366119113	2,09 €

HOJAS 1996®

STANLEY



- Hoja de cuchillo de doble gancho reversible.

Referencia	Descripción	Packaging	Largo de hoja en mm	Alto en mm	☒	☒	☒	€
0-11-983	Sin orificios	5 uds. en blister	50	19	X	10	5000366119618	3,62 €
1-11-983	Sin orificios	Caja de 100 uds.	50	19	-	1	3253561119835	37 €
2-11-983	Sin orificios	Distr. de 10 uds.	50	19	X	10	3253562119834	5,80 €

HOJAS 1996®

STANLEY



- Hoja de cuchillo de doble gancho reversible.

Referencia	Packaging	Largo de hoja en mm	Alto en mm	☒	☒	☒	€
0-11-946	5 uds. en blister	50	19	X	10	3253560119461	3,37 €

HOJAS CÓNCAVA 5192

STANLEY



- Hoja de cuchillo de gran doble gancho reversible especial para moquetas espesas. Gran orificio central especialmente concebido para enmoquetadores.

Referencia	Packaging	Largo de hoja en mm	Alto en mm	☒	☒	☒	€
0-11-952	5 uds. en blister	60	19	X	10	3253560119522	3,57 €

HOJAS ESPECIAL PARA LINÓLEO

STANLEY

- Hoja de cuchillo especial para el corte de linóleo y de cobre. Larga, templada y de alta resistencia. Para cuchillos 199 y 199A.



Referencia	Largo de hoja en mm	Packaging				€
0-11-980	80	1 ud. por blister	X	6	3253560119805	6,12 €

HOJAS CIRCULAR DE 45mm

STANLEY

- Para cuchillo de hoja circular STH0-10191



Referencia	Packaging	Diámetro mm				€
STHT0-11942	Blister 1 ud.	45	X	10	3253560109424	3,08 €

HOJAS PARA CUCHILLO DE SEGURIDAD

STANLEY

- Para cuchillo de seguridad 0-10-242



Referencia	Packaging				€
0-10-245	Blister 1 ud.	X	1	3253560102456	1,15 €

GUÍA GAMA DE CÚTERES

REFERENCIA	IMAGEN	Cuerpometalico	Revestimiento dynagrip	Almacenaje hojas integrado	Cambio rápido de la hoja	Bloqueo de la hoja
10-820		●		●	●	●
10-431 / 10-421 / 10-411		●		●	●	
10-481 / 10-486 / 10-475			●	●	●	●
10-425			●	●	●	
10-480						
10-095 / 10-018		●		●	●	
10-409 / 10-418			●	●	●	
10-280				●		
10-150 / 10-151						

HOJAS DE CÚTERES					
11-300	11-301 Hoja estándar	11-219 Hoja reforzada	FatMax® Carbide Hoja reforzada	11-325 Hoja reforzada	FatMax® Carbide Hoja reforzada
9,5mm 0,43mm	18mm 0,48mm	18mm 0,63mm	18mm 0,63mm	25mm 0,70mm	25mm 0,63mm
●	●	●		●	
●	●	●			
10-409	10-418	●			
●	●				
10-095	10-018				
	●	●			
●	●	●			
10-150	10-151	10-151			
				●	
				10-325	
●	●	●	●	●	●
10-411	10-421	10-421	10-421	10-431	10-431
●	●	●	●	●	●
10-475	10-486	10-486	10-486	10-481	10-481

ESCALPELOS				
REFERENCIA	IMAGEN	Cuerpometalico	Cambio rápido de la hoja	Bloqueo de la hoja
10-598		●		
10-401		●		●
10-601				

HOJAS DE ESCALPELOS			
REFERENCIA	IMAGEN	Madera	Materiales duros
11-221		●	●
11-411 Para escalpelos 10-401 10-402		●	●

CÚTERES

CÚTER FATMAX® PRO 25mm

STANLEY
FATMAX



- Cuerpo de acero duradero e inoxidable. Cambio de la hoja sin necesidad de herramientas. Hoja más fina y bloqueable por un botón para los trabajos difíciles. Segundo bloqueo de la hoja que sujeta la hoja firmemente y elimina las oscilaciones irregulares. Suministrado con cartucho de 4 hojas.

Referencia	Ancho de la hoja en mm	Longitud en mm				€
0-10-820	25	210	X	6	3253560108205	23 €

CÚTER FATMAX® 9mm CON CARTUCHO PARA 6 HOJAS

STANLEY
FATMAX



- Cuerpo de acero inoxidable. Mango bimatéria. Cambio rápido de la hoja. Gracias a su diseño de almacenaje una vez eliminada la hoja antigua, automáticamente aparecerá la nueva. Mecanismo de limpieza de la hoja. Rompe hojas extraíble. Almacenamiento de 6 hojas.

Referencia	Ancho de la hoja en mm	Longitud en mm				€
0-10-475	9	138	X	6	3253560104757	7,50 €

CÚTER FATMAX® 18mm CON CARTUCHO PARA 6 HOJAS

STANLEY
FATMAX



- Cuerpo de acero inoxidable. Mango bimatéria. Cambio rápido de la hoja. Gracias a su diseño de almacenaje una vez eliminada la hoja antigua, automáticamente aparecerá la nueva. Mecanismo de limpieza de la hoja. Botón de bloqueo. Este mecanismo evita la oscilación de la hoja y permite realizar cortes más precisos. Rompe hojas extraíble. Almacenamiento de 6 hojas.

Referencia	Ancho de la hoja en mm	Longitud en mm				€
0-10-481	18	180	X	6	3253560104818	13 €
1-10-481	18	180	-	6	3253561104817	12 €

CÚTER FATMAX® 25mm CON CARTUCHO PARA 6 HOJAS

STANLEY
FATMAX



- Cuerpo de acero inoxidable. Mango bimatéria. Cambio rápido de la hoja. Gracias a su diseño de almacenaje una vez eliminada la hoja antigua, automáticamente aparecerá la nueva. Mecanismo de limpieza de la hoja. Botón de bloqueo. Este mecanismo evita la oscilación de la hoja y permite realizar cortes más precisos. Rompe hojas extraíble. Almacenamiento de 4 hojas.

Referencia	Ancho de la hoja en mm	Longitud en mm				€
0-10-486	25	215	X	6	3253560104863	15 €

CÚTER FATMAX® 18mm - RUEDA DE BLOQUEO

STANLEY
FATMAX



- Corazón de la zona de agarre en plástico para un menor peso.
- Cassette más expuesto para un corte más preciso
- Diseño del cassette mejorado que proporciona una mejor retención de la cuchilla entre el deslizador y el cassette para una mejor precisión
- Área de apoyo del pulgar de gran tamaño que proporciona una mayor comodidad y control en usos continuos
- Seccionador de la cuchilla más grande para mayor facilidad y seguridad
- Rueda de bloqueo multiposición

Referencia	Ancho de la hoja en mm				€
FMHT10329-0	18	X	1	3253560103293	10 €

CÚTER FATMAX® 25mm - RUEDA DE BLOQUEO

STANLEY
FATMAX



- Corazón de la zona de agarre en plástico para un menor peso.
- Cassette más expuesto para un corte más preciso
- Diseño del cassette mejorado que proporciona una mejor retención de la cuchilla entre el deslizador y el cassette para una mejor precisión
- Área de apoyo del pulgar de gran tamaño que proporciona una mayor comodidad y control en usos continuos
- Seccionador de la cuchilla más grande para mayor facilidad y seguridad
- Rueda de bloqueo multiposición

Referencia	Ancho de la hoja en mm				€
FMHT10330-0	25	X	1	3253560103309	12 €

CÚTER FATMAX® METÁLICO 9mm

STANLEY
FATMAX



- Cuerpo de aleación de aluminio y acero inoxidable para aumentar la resistencia. Diseño fino. Contribuye a aumentar el control, la precisión del corte y es fácil de almacenar. Sistema de bloqueo de la hoja automático. Una vez se ha extendido la hoja ésta queda bloqueada automáticamente. Cuerpo texturizado para evitar que se escurra en la mano mientras se está utilizando. Rompe hojas integrado extraíble. Facilita la partición de la hoja de forma fácil y segura. Clip para el cinturón.

Referencia	Ancho de la hoja en mm	Longitud en mm				€
0-10-411	9	135	X	4	3253560104115	7,50 €

CÚTER FATMAX® METÁLICO 18mm

STANLEY



- Cuerpo de aleación de aluminio y acero inoxidable para aumentar la resistencia. Diseño fino. Contribuye a aumentar el control, la precisión del corte y es fácil de almacenar. Sistema de bloqueo de la hoja automático. Una vez se ha extendido la hoja ésta queda bloqueada automáticamente. Cuerpo texturizado para evitar que se escurra en la mano mientras se está utilizando. Rompe hojas integrado extraíble. Facilita la partición de la hoja de forma fácil y segura. Clip para el cinturón.

Referencia	Ancho de la hoja en mm	Longitud en mm				€
0-10-421	18	155	X	4	3253560104214	8,97 €

CÚTER INTERLOCK® 9mm**STANLEY**

- Cuerpo metálico muy resistente. Forma anatómica antideslizante. Botón de empuje y bloqueo eficaz de la hoja mediante rueda con muesca. Disponible en hoja de 9,5 y 18 mm.

Referencia	Ancho de la hoja en mm	Longitud en mm	☐	☒	☐☐☐	€
0-10-095	9,5	135	X	12	3253560100957	6,47 €

CÚTER INTERLOCK® 18mm**STANLEY**

- Cuerpo metálico muy resistente. Forma anatómica antideslizante. Botón de empuje y bloqueo eficaz de la hoja mediante rueda con muesca. Disponible en hoja de 9,5 y 18 mm.

Referencia	Ancho de la hoja en mm	Longitud en mm	☐	☒	☐☐☐	€
0-10-018	18	165	X	12	3253560100186	10 €
1-10-018	18	165	-	12	3253561100185	10 €

CÚTER MPO 9mm**STANLEY**

- Cutter de acero inoxidable con cuerpo de polipropileno. Una rosca asegura la posición de la hoja.

Referencia	Ancho de la hoja en mm	Longitud en mm	☐	☒	☐☐☐	€
0-10-409	9	135	X	12	3253560104092	5,87 €
1-10-409	9	135	-	12	3253561104091	5,38 €

CÚTER MPP CON RUEDA DE BLOQUEO 18mm**STANLEY**

- Hoja de acero inoxidable que proporciona durabilidad y una vida más larga.
- Almacenamiento de cuchillas incorporado: 2 cuchillas adicionales.
- Rueda de bloqueo para ajuste rápido y fijación segura de la hoja.
- Empuñadura en goma suave para empuñadura más ergonómica.

Referencia	Ancho de la hoja en mm	Longitud en mm	☐	☒	☐☐☐	€
STHT10268-0	18	165	X	6	3253560102685	7,41 €
STHT10268-1	18	165	-	6	3253561102684	7,00 €

CÚTER CON SISTEMA INTEGRADO DE SEGMENTADO 18mm**STANLEY**

- CORTE RÁPIDO, FÁCIL Y SEGURO DE LA CUCHILLA Con el sistema integrado de ruptura de la cuchilla con una sola mano
- MÁS CONTROL DE LA PROFUNDIDAD DE LA CUCHILLA La rueda de bloqueo o el botón antideslizante permiten un ajuste rápido e intuitivo de la profundidad de la cuchilla. El cassette para almacenar la cuchilla está hecho de acero inoxidable para mayor durabilidad
- Iconos impresos directamente en el producto, para comunicación más intuitiva

Referencia	Ancho de la hoja en mm	Longitud en mm	☐	☒	☐☐☐	€
FMHT10592-0	18	165	X	1	-	21 €

CÚTER ESTÁNDAR 9mm**STANLEY**

- Cutter en ABS con cuerpo de acero inoxidable. Botón antideslizante con click sonoro. Mecanismo autobloqueo de la hoja para máxima seguridad. Hoja de 18 mm seccionable en 8 partes.

Referencia	Ancho de la hoja en mm	Longitud en mm	☐	☒	☐☐☐	€
STHT0-10264	9	130	X	6	3253560102647	3,78 €

CÚTER ESTÁNDAR 18mm**STANLEY**

- Cutter en ABS con cuerpo de acero inoxidable. Botón antideslizante con click sonoro. Mecanismo autobloqueo de la hoja para máxima seguridad. Hoja de 18 mm seccionable en 8 partes.

Referencia	Ancho de la hoja en mm	Longitud en mm	☐	☒	☐☐☐	€
STHT10266-0	18	175	X	12	3253560102661	6,14 €
STHT10266-1	18	175	-	12	3253561102660	5,95 €

CÚTER SM 9mm**STANLEY**

- Cutter de material sintético reforzado, prácticamente irrompible. Hoja segmentada para romper las secciones gastadas. Suministrado con una hoja.

Referencia	Ancho de la hoja en mm	Longitud en mm	☐	☒	☐☐☐	€
0-10-150	9	130	X	12	3253560101503	2,26 €
1-10-150	9	130	-	24	3253561101502	2,18 €

CÚTER SM 18mm**STANLEY**

- Cutter con idénticas características al SM 9 mm.

Referencia	Ancho de la hoja en mm	Longitud en mm	☐	☒	☐☐☐	€
0-10-151	18	160	X	12	3253560101510	3,74 €
1-10-151	18	160	-	24	3253561101519	3,18 €

CÚTER CUTTER 25mm**STANLEY**

- Cutter con cartucho de acero inoxidable. Sistema de bloqueo de la hoja mediante rueda. Mango bimatérica. Hoja seccionable en 7 cortes.

Referencia	Ancho de la hoja en mm	Longitud en mm	☐	☒	☐☐☐	€
0-10-425	25	180	X	6	3253560104252	14 €
1-10-425	25	180	-	6	3253561104251	14 €

NUEVO

HOJAS PARA CÚTER

HOJAS CARBIDE™ 18mm

STANLEY
FATMAX

- La NUEVA hoja realiza hasta 10 veces más cortes en su vida útil. Fabricada mediante un nuevo sistema de deposición del carburo, a través de un láser de alta intensidad en la hoja, obteniendo así un filo de corte resistente, con un cuerpo de acero flexible.



Referencia	Packaging	Tamaño mm				€
STHT0-11818	Blíster 5 uds.	18	X	10	3253560118181	4,27 €
STHT2-11818	Distr. 10 uds.	18	X	10	3253562118189	8,52 €
STHT8-11818	Distr. 50 uds.	18	X	1	3253568118183	40 €

HOJAS CARBIDE™ 25mm

STANLEY
FATMAX

- La NUEVA hoja realiza hasta 5 veces más cortes en su vida útil. Fabricada mediante un nuevo sistema de deposición del carburo, a través de un láser de alta intensidad en la hoja, obteniendo así un filo de corte resistente, con un cuerpo de acero flexible.



Referencia	Packaging	Tamaño mm				€
STHT0-11825	Blíster 5 uds.	25	X	10	3253562118257	7,15 €
STHT3-11825	Distr. 20 uds.	25	X	1	3253563118256	21 €

HOJAS FATMAX® 18mm

STANLEY
FATMAX

- Afilado de precisión (nuevos ángulos de corte). Hoja más flexible. 35% más afilada, 75% más resistente, 20% más fuerte que la hoja 1992.



Referencia	Packaging	Tamaño mm	N° de piezas				€
0-11-718	Blíster 5 uds.	18	5	X	10	3253560117184	2,75 €
2-11-718	Distr. 10 uds.	18	10	X	10	3253562117182	5,09 €
3-11-718	Distr. 50 uds.	18	50	-	1	3253563117181	24 €
1-11-718	10 distr. de 10 uds.	18	100	-	1	3253561117183	31 €

HOJAS FATMAX® 25mm

STANLEY
FATMAX

- Afilado de precisión (nuevos ángulos de corte). Hoja más flexible. 35% más afilada, 75% más resistente, 20% más fuerte que la hoja 1992.



Referencia	Packaging	Tamaño mm	N° de piezas				€
0-11-725	Blíster 5 uds.	25	5	X	6	3253560117252	4,67 €
2-11-725	Distr. 10 uds.	25	10	X	10	3253562117250	8,55 €
3-11-725	Distr. 20 uds.	25	20	-	10	3253563117259	14 €

HOJAS 9mm

STANLEY

- Hoja de repuesto para todos los cutters de 9 mm. Hoja seccionable en 12 cortes.



Referencia	Packaging	Tamaño mm	N° de piezas				€
0-11-300	Distr. de 10 uds.	9	10	X	10	3253560113001	3,24 €

HOJAS 18mm

STANLEY

- Hoja de repuesto para todos los cutters de 18 mm. Hoja seccionable en 8 cortes.



Referencia	Packaging	Tamaño mm	N° de piezas				€
0-11-301	Distr. de 10 uds.	18	10	X	10	3253560113018	4,41 €
3-11-301	Caja de 50 uds.	18	50	-	1	3253563113015	21 €
1-11-301	10 distr. de 10 uds.	18	100	-	1	3253561113017	35 €

HOJAS 18mm - EXTRA GRUESA

STANLEY

- Hoja de repuesto para cutters de 18 mm. Hoja seccionable en 8 cortes. Grosor especial de 0,63 mm especial para usos intensivos.



Referencia	Packaging	Tamaño mm	N° de piezas				€
0-11-219	Distr. de 8 uds.	18	8	X	10	3253560112196	3,68 €

HOJAS 25mm

STANLEY

- Hoja de repuesto para todos los cutters de 25 mm. Hoja seccionable en 7 cortes.

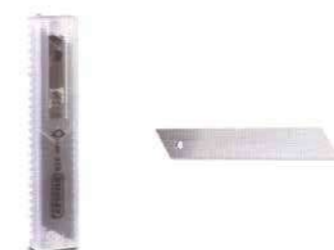

Referencia	Packaging	Tamaño mm	N° de piezas				€
0-11-325	Distr. de 10 uds.	25	10	X	10	3253560113254	7,40 €

ESCALPELOS

ESCALPELO INTERLOCK®

STANLEY



- Escalpele con cuerpo de metal. Mantiene fija la hoja firmemente en su posición durante el uso. Ideal para moldear y para trabajos artesanos. Suministrado con 5 hojas en su interior.

Referencia	Longitud en mm				€
0-10-590	122	X	12	3253560105907	10 €

ESCALPELO DE BOLSILLO

STANLEY



- Cuchillo de hoja retráctil con cuerpo metálico. Suministrado con 2 hojas en su interior.

Referencia	Longitud en mm				€
0-10-598	110	X	12	5000366105987	11 €

ESCALPELO HOBBY PM

STANLEY



- Escalpele para trabajos de precisión. Mango metálico. Eficaz bloqueo de la hoja. Suministrado con una hoja 11-411 para 10-401 y una hoja 11-413 para 10-402.

Referencia	Longitud en mm				€
0-10-401	120	X	6	3253560104016	6,73 €

ESCALPELO UNIVERSAL

STANLEY



- Cartón con 3 escalpelos, para usar y tirar, para pequeños trabajos de bricolaje y decoración. Las hojas llevan un protector de plástico. Modelo equipado con una hoja 5901.

Referencia	Longitud en mm	Nº de piezas				€
0-10-601	140	3	X	12	3253560106010	3,68 €

HOJA DE ESCALPELO RECTA 5901

STANLEY



- Hoja de escalpele recta para todos los modelos excepto para 10-401. Universal.

Referencia	Largo de hoja en mm	Packaging				€
0-11-221	60	3 uds. en blister	X	10	3253560112219	2,65 €

HOJA DE ESCALPELO ÁNGULO AGUDO

STANLEY

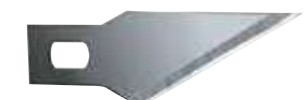

- Hoja de escalpele con ángulo agudo. Hoja de acero templado.

Referencia	Largo de hoja en mm	Packaging				€
0-11-411	45	3 uds. en blister	X	10	3253560114114	2,73 €

DESTORNILLADORES



EL PROFESIONAL LE ACONSEJA



FERNANDO MORALES
carpintero

EL DESTORNILLADOR QUE MEJOR SE ADAPTA A SUS NECESIDADES

Lo primero que deberá pensar es la forma de la punta que necesita - plana, phillips, pozidrive o torx

PLANA - ideal para el montaje de muebles tradicionales

Para trabajos artesanales de calidad, los destornilladores de punta plana siguen siendo los más indicados, sobre todo cuando las ranuras están perfectamente alineadas. Los destornilladores de punta plana se fabrican con puntas paralelas y abocinadas. Para la mayor parte de los trabajos deberá elegir un destornillador de punta abocinada, aunque deberá escoger uno de punta paralela del mismo ancho de la ranura del tornillo si lo que quiere es atornillarlo por debajo de la superficie de la madera sin causar daño alguno. Elija una punta que coincida con el ancho de la ranura del tornillo, si es demasiado ancha dañará la pieza de trabajo y si es demasiado estrecha dañará la ranura tornillo.

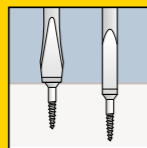

TORX - ideal para técnicos de mantenimiento

Este es el destornillador más fuerte y resistente al uso y se emplea más frecuentemente en maquinaria, coches y electrodomésticos. Los destornilladores tipo Torx están disponibles en 6 tamaños.

MANGO

Para obtener un funcionamiento óptimo, el mango del destornillador debe estar adaptado a la barra, con una parte de agarre blanda y un sombrero redondeado y romo para una mayor comodidad y una mejor sujeción y también para proporcionar una mejor potencia de giro.

BARILLA Y PUNTA

El acero con aleación de cromo y vanadio hace que la barra sea fuerte y resistente a la corrosión. Las puntas trabajadas con chorro de arena tienen una textura fina, lo cual proporciona un ajuste aún más firme a la ranura o engranaje ya que hace que la parte más dura de acero de la punta "muerda" la más blanda del tornillo.

CALIBRE DEL TORNILLO DIÁMETRO DE LA CABEZA EN PULGADAS DIÁMETRO DE LA CABEZA EN mm APROX.

14	1/2"	12.5
12	7/16"	11
10	3/8"	9.5
8	5/16"	8
6	1/4"	6.2
4	3/16"	5.3

PHILLIPS Y POZIDRIVE - ideal para realizar trabajos de carpintería de obra y construcción

Los destornilladores tipo Phillips y Pozi se utilizan para todo tipo de trabajos de unión y construcción y se emplean y denominan universalmente haciendo referencia a su tipo de punta, 1, 2, 3 o 4 PT. La geometría del engranaje del destornillador es diferente para evitar trabajar con el destornillador equivocado. Las caras de destornillado del tipo Phillips se abocinan en dirección a la punta mientras que las del tipo Pozi son paralelas. Esto está pensado para reducir la posibilidad de que se salga la punta cuando se levanta el destornillador y pueda dañar el tornillo.

EL PROFESIONAL LE ACONSEJA



FERNANDO MORALES
carpintero

CONSEJOS Y TÉCNICAS

CONSEJO 1

En el caso de tableros blandos no es necesario llevar a cabo preparación alguna, pero en el caso de las maderas macizas y algunos paneles sintéticos deberá preparar el agujero primero. El diámetro del agujero piloto debe tener el mismo tamaño que el centro de la rosca del destornillador. El agujero roscado debe ser de mayor tamaño que la espiga del tornillo (parte no roscada) y la preparación se completa fresando el agujero para que entre la cabeza del tornillo.

CONSEJO 2

Es una buena idea untar el tornillo con vaselina, sobre todo si se trabaja con madera maciza; esto le proporcionará una lubricación y una cobertura protectora.

CONSEJO 3

Para evitar que se deslice la punta y se dañe la superficie de trabajo deberá sostener firmemente la punta del destornillador con las yemas de los dedos y, si es posible, llevar guantes protectores.

CONSEJO 4

Emplee tornillos de latón sólido para trabajar con madera de roble, ofrecen un aspecto de mayor calidad y, a diferencia de los de acero, no se oxidan.

CONSEJO ESTRELLA

Tras preparar el agujero utilice un tornillo de acero del mismo calibre que el tornillo de latón para cortar la rosca en primer lugar. Si no lleva a cabo este paso preparatorio, el tornillo de latón, más blando, podría dañarse e incluso partirse.



DESTORNILLADORES

**STANLEY
FATMAX**



LA GAMA MÁS COMPLETA



CÚPULA SUAVE en la base para una rotación más veloz.

MANGO DE GRAN DIÁMETRO con mayor capacidad de torsión.

MANGO SOFT texturizado y ergonómico.

MANGO MOLDEADO, prácticamente irrompible

VARILLA DE ACERO de cromo de óptima calidad.

BASE CON CÓDIGO DE COLOR para una identificación rápida

+120 REFERENCIAS DISPONIBLES

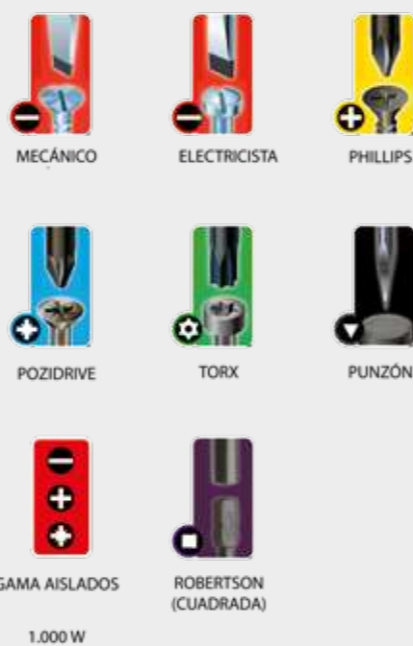

1.000 W

DESTORNILLADORES FATMAX®

DESTORNILLADORES MECÁNICO FATMAX®

**STANLEY
FATMAX**

- Destornillador de mecánico con mango bimatéria ergonómico y de gran diámetro, lo que ofrece una gran capacidad de torsión. Cuello delgado para una rápida rotación. El mango está moldeado directamente sobre la varilla de acero. Se puede colgar gracias a su agujero en el mango. Código de color en el mango para identificación del tipo de punta.



Referencia	Ancho de punta estandar en mm	Largo de la varilla en mm	☐	☒	☐☐☐	€
1-65-477	2.5	50	-	6	3253561654770	4,01 €
1-65-478	2.5	75	-	6	3253561654787	4,09 €
0-65-479	3	75	X	6	3253560654795	4,37 €
1-65-479	3	75	-	6	3253561654794	4,16 €
1-65-480	3	100	-	6	3253561654800	4,09 €
0-65-016	4	100	X	6	3253560650162	4,78 €
0-65-481	4	125	X	6	3253560654818	4,77 €
1-65-481	4	125	-	6	3253561654817	4,56 €
0-65-098	5.5	100	X	6	3253560650988	4,82 €
1-65-098	5.5	100	-	6	3253561650987	4,57 €
0-65-482	5.5	125	X	6	3253560654825	4,84 €
1-65-482	5.5	125	-	6	3253561654824	4,57 €
0-65-483	5.5	150	X	6	3253560654832	4,84 €
1-65-483	5.5	150	-	6	3253561654831	4,56 €
0-65-141	6.5	150	X	6	3253560651411	6,60 €
1-65-141	6.5	150	-	6	3253561651410	6,29 €
0-65-137	8	150	X	6	3253560651374	7,10 €
1-65-137	8	150	-	6	3253561651373	6,76 €
0-65-138	8	175	X	6	3253560651381	8,25 €
1-65-138	8	175	-	6	3253561651380	7,85 €
0-65-139	10	200	X	6	3253560651398	9,40 €
0-65-143	12	250	X	6	3253560651435	12 €
1-65-143	12	250	-	6	3253561651434	12 €

DESTORNILLADORES ELECTRICISTA FATMAX®

STANLEY
FATMAX

- Destornillador de electricista con mango bimetálico ergonómico y de gran diámetro, lo que ofrece una gran capacidad de torsión. Cuello delgado para una rápida rotación. El mango está moldeado directamente sobre la varilla de acero. Se puede colgar gracias a su agujero en el mango. Código de color en el mango para identificación del tipo de punta.



Referencia	Largo de la varilla en mm	Ancho de la punta electricista en mm	☐	☒	☐☐☐	€
0-64-978	50	3	X	6	3253560649784	3,46 €
1-64-978	50	3	-	6	3253561649783	3,30 €
0-65-008	100	3	X	6	3253560650087	3,63 €
1-65-008	100	3	-	6	3253561650086	3,45 €
0-64-979	150	3	X	6	3253560649791	3,93 €
1-64-979	150	3	-	6	3253561649790	3,69 €
0-64-983	75	3.5	X	6	3253560649838	3,63 €
1-64-983	75	3.5	-	6	3253561649837	3,45 €
0-65-017	100	4	X	6	3253560650179	3,71 €
1-65-017	100	4	-	6	3253561650178	3,96 €
0-65-093	150	4	X	6	3253560650933	3,77 €
1-65-093	150	4	-	6	3253561650932	3,96 €
1-65-476	125	5.5	-	6	3253561654763	4,40 €
0-65-094	150	5.5	X	6	3253560650940	4,71 €
1-65-094	150	5.5	-	6	3253561650949	4,48 €
0-65-096	150	6.5	X	6	3253560650964	6,60 €
1-65-096	150	6.5	-	6	3253561650963	6,29 €
1-65-097	200	6.5	-	6	3253561650970	6,76 €

DESTORNILLADORES ELECTRICIST FATMAX®

STANLEY
FATMAX

- Mango bimetálico asegurando una transmisión óptima del corte
- Cómodo : Adaptado a la ergonomía de la mano
- Localización fácil y rápida : cada huella identificada por un color distinto



Referencia	Largo de la varilla en mm	Ancho de la punta electricista en mm	☐	☒	☐☐☐	€
1-65-484	30	4	-	6	3253561654848	5,03 €
1-65-400	30	5.5	-	6	3253561654008	5,18 €
0-65-400	30	5.5	X	6	3253560654009	5,44 €
1-65-404	30	6.5	-	6	3253561654046	5,18 €
0-65-404	30	6.5	X	6	3253560654047	5,44 €

DESTORNILLADORES PHILLIPS FATMAX®

STANLEY
FATMAX

- Destornillador Phillips con mango bimetálico ergonómico y de gran diámetro, lo que ofrece una gran capacidad de torsión. Cuello delgado para una rápida rotación. El mango está moldeado directamente sobre la varilla de acero. Se puede colgar gracias a su agujero en el mango. Código de color en el mango para identificación del tipo de punta.



Referencia	Largo de la varilla en mm	N° punta Phillips	☐	☒	☐☐☐	€
0-65-204	50	0	X	6	3253560652043	3,61 €
1-65-204	50	0	-	6	3253561652042	3,37 €
0-65-206	75	0	X	6	3253560652067	4,01 €
1-65-206	75	0	-	6	3253561652066	3,45 €
0-65-207	100	1	X	6	3253560652074	4,29 €
1-65-207	100	1	-	6	3253561652073	4,09 €
1-65-208	250	1	-	6	3253561652080	5,50 €
0-65-209	125	2	X	6	3253560652098	4,62 €
1-65-209	125	2	-	6	3253561652097	4,40 €
0-65-224	250	2	X	6	3253560652241	6,35 €
1-65-224	250	2	-	6	3253561652240	6,05 €
0-65-316	150	3	X	6	3253560653163	8,58 €
1-65-316	150	3	-	6	3253561653162	8,17 €
0-65-317	200	4	X	6	3253560653170	12 €
1-65-317	200	4	-	6	3253561653179	11 €

DESTORNILLADORES PHILLIPS EXTRACORTOS FATMAX®

STANLEY
FATMAX

- Mango bimetálico asegurando una transmisión óptima del corte
- Confortable : mango adaptado a los diferentes puntos de apoyo de la mano (mango adaptado a la forma de la mano)
- Localización fácil y rápida : cada huella identificada por un color distinto



Referencia	Largo de la varilla en mm	N° punta Phillips	☐	☒	☐☐☐	€
1-65-406	30	1	-	6	3253561654060	4,40 €
0-65-406	30	1	X	6	3253560654061	4,69 €
1-65-407	30	2	-	6	3253561654077	4,40 €
0-65-407	30	2	X	6	3253560654078	4,62 €

DESTORNILLADORES POZIDRIV FATMAX®

STANLEY
FATMAX

- Destornillador Pozidriv con mango biteria ergonómico y de gran diámetro, lo que ofrece una gran capacidad de torsión. Cuello delgado para una rápida rotación. El mango está moldeado directamente sobre la varilla de acero. Se puede colgar gracias a su agujero en el mango. Código de color en el mango para identificación del tipo de punta.



Referencia	Largo de la varilla en mm	N° punta Pozidriv	☐	☒	☐☐☐	€
0-65-319	75	0	X	6	3253560653194	3,79 €
1-65-319	75	0	-	6	3253561653193	3,61 €
0-65-335	100	1	X	6	3253560653354	4,29 €
1-65-335	100	1	-	6	3253561653353	4,09 €
0-65-336	250	1	X	6	3253560653361	5,78 €
1-65-336	250	1	-	6	3253561653360	5,50 €
0-65-337	125	2	X	6	3253560653378	4,71 €
1-65-337	125	2	-	6	3253561653377	4,48 €
0-62-571	250	2	X	6	3253560625719	6,35 €
1-62-571	250	2	-	6	3253561625718	6,05 €
0-65-338	150	3	X	6	3253560653385	7,75 €
1-65-338	150	3	-	6	3253561653384	7,38 €
0-65-339	200	4	X	6	3253560653392	11 €
1-65-339	200	4	-	6	3253561653391	10 €

DESTORNILLADORES POZIDRIV EXTRACORTOS FATMAX®

STANLEY
FATMAX

- Mango biteria asegurando una transmisión óptima del corte
- Cómodo : Adaptado a la ergonomía de la mano
- Localización fácil y rápida : cada huella identificada por un color distinto



Referencia	Largo de la varilla en mm	N° punta Pozidriv	☐	☒	☐☐☐	€
1-65-408	30	1	-	6	3253561654084	4,40 €
0-65-408	30	1	X	6	3253560654085	4,62 €
1-65-409	30	2	-	6	3253561654091	4,40 €
0-65-409	30	2	X	6	3253560654092	4,62 €

DESTORNILLADORES TORX FATMAX®

STANLEY
FATMAX

- Destornillador Torx con mango biteria ergonómico y de gran diámetro, lo que ofrece una gran capacidad de torsión. Cuello delgado para una rápida rotación. El mango está moldeado directamente sobre la varilla de acero. Se puede colgar gracias a su agujero en el mango. Código de color en el mango para identificación del tipo de punta.



Referencia	Largo de la varilla en mm	N° punta Torx	☐	☒	☐☐☐	€
0-65-340	75	TT10	X	6	3253560653408	4,12 €
1-65-340	75	TT10	-	6	3253561653407	3,93 €
0-65-395	75	TT15	X	6	3253560653958	4,21 €
0-65-396	100	TT20	X	6	3253560653965	4,46 €
1-65-396	100	TT20	-	6	3253561653964	4,24 €
0-65-397	100	TT25	X	6	3253560653972	4,86 €
1-65-397	100	TT25	-	6	3253561653971	4,64 €
0-65-398	125	TT30	X	6	3253560653989	6,93 €
1-65-398	125	TT30	-	6	3253561653988	6,60 €
0-65-399	125	TT40	X	6	3253560653996	7,26 €
1-65-399	125	TT40	-	6	3253561653995	6,92 €

DESTORNILLADORES CON HEXAGONO DE APRIETE FATMAX®

STANLEY
FATMAX

- Destornillador con hexágono de apriete para aplicar más fuerza.
- Mango biteria ergonómico y de gran diámetro, lo que ofrece una gran capacidad de torsión.
- Cuello delgado para una rápida rotación.
- El mango está moldeado directamente sobre la varilla de acero.
- Se puede colgar gracias a su agujero en el mango.
- Código de color en el mango para identificación del tipo de punta.



Referencia	Tipo de Punta	Tamaño de la punta	Largo de la varilla en mm	☐	☒	☐☐☐	€
FMHT0-62619	Mecánico	6,5mm	150	X	6	3253560626198	6,65 €
FMHT0-62620	Mecánico	8mm	175	X	6	3253560626204	8,36 €
FMHT0-62621	Mecánico	10mm	200	X	6	3253560626211	10 €
FMHT0-62622	Phillips	Ph2	125	X	6	3253560626228	5,51 €
FMHT0-62623	Phillips	Ph3	150	X	6	3253560626235	8,95 €
FMHT0-62624	Pozidriv	Pz2	125	X	6	3253560626242	5,37 €
FMHT0-62625	Pozidriv	Pz3	150	X	6	3253560626259	8,24 €

DESTORNILLADORES CON VARILLA DE ACERO INOXIDABLE FATMAX®

**STANLEY
FATMAX**

- Destornillador con varilla de acero inoxidable para evitar el óxido y para trabajar con tornillería de acero inoxidable. Mango bimatéria ergonómico y de gran diámetro, lo que ofrece una gran capacidad de torsión. Cuello delgado para una rápida rotación.
- El mango está moldeado directamente sobre la varilla de acero.
- Se puede colgar gracias a su agujero en el mango.
- Código de color en el mango para identificación del tipo de punta.



Referencia	Tipo de Punta	Tamaño de la punta	Largo de la varilla en mm				€
FMHT0-62640	Electricista	4mm	100mm	X	6	3253560626402	4,49 €
FMHT0-62641	Electricista	5,5mm	100mm	X	6	3253560626419	5,24 €
FMHT0-62642	Electricista	6,5mm	100mm	X	6	3253560626426	7,48 €
FMHT0-62643	Electricista	8,5mm	100mm	X	6	3253560626433	10 €
FMHT0-62644	Phillips	Ph1	100mm	X	6	3253560626440	4,87 €
FMHT0-62645	Phillips	Ph2	125mm	X	6	3253560626457	5,24 €
FMHT0-62646	Pozidriv	Pz1	100mm	X	6	3253560626464	4,87 €
FMHT0-62647	Pozidriv	Pz2	125mm	X	6	3253560626471	5,33 €

DESTORNILLADOR PUNTERO CUADRADO FATMAX®

**STANLEY
FATMAX**

- Destornillador con varilla de acero inoxidable para evitar el óxido y para trabajar con tornillería de acero inoxidable. Mango bimatéria ergonómico y de gran diámetro, lo que ofrece una gran capacidad de torsión. Cuello delgado para una rápida rotación.
- El mango está moldeado directamente sobre la varilla de acero.
- Se puede colgar gracias a su agujero en el mango.
- Código de color en el mango para identificación del tipo de punta.



Referencia	Ancho de punta estandar en mm	Largo de la varilla en mm				€
0-65-491	5	75	X	6	3253560654917	7,70 €

ADAPTADOR DE PUNTAS FATMAX®

**STANLEY
FATMAX**

- Gran diámetro del mango. Ofrece mayor torsión para la colocación de tornillos en madera.
- Código de color en el mango para una fácil identificación.
- Suave cúpula redondeada para mayor capacidad de torsión.
- Puntas reforzadas para un tacto inmejorable y gran resistencia a la corrosión.
- Mango soft. Reduce la fátiga.



Referencia	Longitud en mm				€
1-65-490	125	-	6	3253561654909	9,40 €
0-65-490	125	X	6	3253560654900	8,96 €

JUEGO DE 12 DESTORNILLADORES FATMAX®

**STANLEY
FATMAX**

- Juego de 12 destornilladores de mecánico, electricista, Pozidriv y Phillips con mango bimatéria ergonómico y de gran diámetro, lo que ofrece una gran capacidad de torsión. Cuello delgado para una rápida rotación. El mango está moldeado directamente sobre la varilla de acero. Se puede colgar gracias a su agujero en el mango. Código de color en el mango para identificación del tipo de punta.



Referencia	Descripción del juego				€
0-65-426	Electricista 2.5x50, 4x100, 5.5x150; mecánico 5.5x100, 8x150, 6.5x30; Pozidriv PZ0x75, PZ1x100, PZ2x125; Phillips PH0x75, PH1x100, PH2x125	X	1	3253560654269	49 €

JUEGO DE 10 DESTORNILLADORES FATMAX®

**STANLEY
FATMAX**



- Juego de 3 destornilladores de mecánico, 2 electricista, 4 Phillips y 1 test de voltaje, con mango bimatéria ergonómico y de gran diámetro, lo que ofrece una gran capacidad de torsión. Cuello delgado para una rápida rotación. El mango está moldeado directamente sobre la varilla de acero. Se puede colgar gracias a su agujero en el mango. Código de color en el mango para identificación del tipo de punta.

Referencia	Descripción del juego				€
0-65-439	Electricista 3x50, 4x100; mecánico 5.5x100, 6.5x150, 8x150; Phillips PH00x50, PH0x75, PH1x100, PH2x125; 1 test de voltaje	X	1	3253560654399	40 €

JUEGO DE 8 DESTORNILLADORES FATMAX®

**STANLEY
FATMAX**



- Juego de 3 destornilladores de mecánico, 2 electricistas y 3 Phillips, con mango bimatéria ergonómico y de gran diámetro, lo que ofrece una gran capacidad de torsión. Cuello delgado para una rápida rotación. El mango está moldeado directamente sobre la varilla de acero. Se puede colgar gracias a su agujero en el mango. Código de color en el mango para identificación del tipo de punta.

Referencia	Descripción del juego				€
0-65-437	Electricista 3.5x75, 5.5x125; mecánico 4x100, 6.5x150, 8x150; Phillips PH0x75, PH1x100, PH2x125	X	1	3253560654375	37 €

JUEGO DE 6 DESTORNILLADORES FATMAX®

**STANLEY
FATMAX**



- Juego de 5 destornilladores y alicate de cremallera. Electricista 3,5mm x 75mm, 4mm x 100mm, 5,5mm x 125mm; Phillips 1 y 2.
- Mango bimatéria ergonómico y de gran diámetro, lo que ofrece una gran capacidad de torsión. Cuello delgado para una rápida rotación. El mango está moldeado directamente sobre la varilla de acero. Se puede colgar gracias a su agujero en el mango. Código de color en el mango para identificación del tipo de punta.

Referencia	Descripción del juego				€
FMHT0-62639	Juego de 5 destornilladores y alicate de cremallera. Electricista 3,5mm x 75mm, 4mm x 100mm, 5,5mm x 125mm; Phillips 1 y 2.	X	1	3253560626396	32 €

JUEGO DE 7 DESTORNILLADORES FATMAX®

**STANLEY
FATMAX**



- Juego de 2 destornilladores de electricista, 1 mecánico, 2 Pozidriv y 2 Phillips, con mango bimatéria ergonómico y de gran diámetro, lo que ofrece una gran capacidad de torsión. Cuello delgado para una rápida rotación. El mango está moldeado directamente sobre la varilla de acero. Se puede colgar gracias a su agujero en el mango. Código de color en el mango para identificación del tipo de punta.

Referencia	Descripción del juego				€
0-65-438	Electricista 3.5x75, 5.5x125; mecánico 6.5x150; Phillips PH1x100, PH2x125; Pozidriv PZ1x100, PZ2x125	X	1	3253560654382	31 €

JUEGO DE 7 DESTORNILLADORES FATMAX®**STANLEY
FATMAX**

- Juego de 7 destornilladores de mecánico, electricista y Pozidriv, con mango bimateria ergonómico y de gran diámetro, lo que ofrece una gran capacidad de torsión. Cuello delgado para una rápida rotación. El mango está moldeado directamente sobre la varilla de acero. Se puede colgar gracias a su agujero en el mango. Código de color en el mango para identificación del tipo de punta.

Referencia	Descripción del juego				€
0-65-425	Mecánico 8x150, 5.5x100; Electricista 3x100, 3.5x75; Pozidriv PZ0x75, PZ1x100, PZ2x125	X	1	3253560654252	30 €

JUEGO DE 7 DESTORNILLADORES FATMAX®**STANLEY
FATMAX**

- Juego de 7 destornilladores. Electricista 2,5mm x 50mm, 3,5mm x 75mm, 4mm x 100mm, 5,5mm x 125mm; Mecánico 6,5mm x 150mm; Phillips 1 y 2.
- Mango bimateria ergonómico y de gran diámetro, lo que ofrece una gran capacidad de torsión. Cuello delgado para una rápida rotación. El mango está moldeado directamente sobre la varilla de acero. Se puede colgar gracias a su agujero en el mango. Código de color en el mango para identificación del tipo de punta.

Referencia	Descripción del juego				€
FMHT0-62627	Juego de 7 destornilladores. Electricista 2,5mm x 50mm, 3,5mm x 75mm, 4mm x 100mm, 5,5mm x 125mm; Mecánico 6,5mm x 150mm; Phillips 1 y 2.	X	1	3253560626273	27 €

JUEGO DE 6 DESTORNILLADORES FATMAX®**STANLEY
FATMAX**

- Juego de 6 destornilladores Torx inviolable, con mango bimateria ergonómico y de gran diámetro, lo que ofrece una gran capacidad de torsión. Cuello delgado para una rápida rotación. El mango está moldeado directamente sobre la varilla de acero. Se puede colgar gracias a su agujero en el mango. Código de color en el mango para identificación del tipo de punta.

Referencia	Descripción del juego				€
0-65-099	TT10 X 75mm, TT15 X 75mm, TT20 X 100mm, TT25 X 100mm, TT30 X 125mm, TT40 X 125mm	X	1	3253560650995	30 €

JUEGO DE 6 DESTORNILLADORES FATMAX®**STANLEY
FATMAX**

- Juego de 6 destornilladores Torx inviolable, con mango bimateria ergonómico y de gran diámetro, lo que ofrece una gran capacidad de torsión. Cuello delgado para una rápida rotación. El mango está moldeado directamente sobre la varilla de acero. Se puede colgar gracias a su agujero en el mango. Código de color en el mango para identificación del tipo de punta.

Referencia	Descripción del juego				€
0-65-428	3.5 X 75 - 5,5 X 150 - 5,5 X 150 - 8 X 150 - Pz1 & 2	X	1	3253560654283	23 €

JUEGO DE 6 DESTORNILLADORES FATMAX®**STANLEY
FATMAX**

- Juego de 6 destornilladores. Electricista 3,5mm x 75mm, 4mm x 100mm, 5,5mm x 125mm; Phillips 1, 2 y 3.
- Mango bimateria ergonómico y de gran diámetro, lo que ofrece una gran capacidad de torsión. Cuello delgado para una rápida rotación. El mango está moldeado directamente sobre la varilla de acero. Se puede colgar gracias a su agujero en el mango. Código de color en el mango para identificación del tipo de punta.

Referencia	Descripción del juego				€
FMHT0-62626	Juego de 6 destornilladores. Electricista 3,5mm x 75mm, 4mm x 100mm, 5,5mm x 125mm; Phillips 1, 2 y 3	X	1	3253560626266	21 €

JUEGO DE 5 DESTORNILLADORES FATMAX®**STANLEY
FATMAX**

- Juego de 3 destornilladores de electricista y 2 Phillips, con mango bimateria ergonómico y de gran diámetro, lo que ofrece una gran capacidad de torsión. Cuello delgado para una rápida rotación. El mango está moldeado directamente sobre la varilla de acero. Se puede colgar gracias a su agujero en el mango. Código de color en el mango para identificación del tipo de punta.

Referencia	Descripción del juego				€
0-65-440	Electricista 3.5x75, 4x100, 5.5x125; Phillips PH1x100, PH2x125	X	1	3253560654405	20 €

DESTORNILLADORES 1.000V FATMAX®

DESTORNILLADORES FATMAX® ELECTRICISTA AISLADO

STANLEY
FATMAX



- Destornillador de mecánico con mango biteria ergonómico y de gran diámetro, lo que ofrece una gran capacidad de torsión. Cuello delgado para una rápida rotación. El mango está moldeado directamente sobre la varilla de acero. Se puede colgar gracias a su agujero en el mango. Código de color en el mango para identificación del tipo de punta.
- Calidad industrial 1.000V a.c aislamiento. Comprobado individualmente norma EN60900:2004. Protege de la corriente hasta 1.000V a.c. Funda protectora aislante de Poliamida extremadamente resistente hasta una temperatura de -25°C, que asegura resistencia a la corrosión y minimiza el riesgo de absorción de humedad.

Referencia	Ancho de punta estandar en mm	Largo de la varilla en mm				€
0-65-410	2.5	50	X	6	3253560654108	4,62 €
1-65-410	2.5	50	-	6	3253561654107	4,40 €
0-65-411	3.5	75	X	6	3253560654115	5,03 €
1-65-411	3.5	75	-	6	3253561654114	4,80 €
0-65-412	4	100	X	6	3253560654122	5,28 €
1-65-412	4	100	-	6	3253561654121	5,03 €
0-65-413	5.5	150	X	6	3253560654139	5,78 €
1-65-413	5.5	150	-	6	3253561654138	5,50 €

DESTORNILLADORES FATMAX® PHILLIPS AISLADO

STANLEY
FATMAX



- Destornillador Phillips con mango biteria ergonómico y de gran diámetro, lo que ofrece una gran capacidad de torsión. Cuello delgado para una rápida rotación. El mango está moldeado directamente sobre la varilla de acero. Se puede colgar gracias a su agujero en el mango. Código de color en el mango para identificación del tipo de punta.
- Calidad industrial 1.000V a.c aislamiento. Comprobado individualmente norma EN60900:2004. Protege de la corriente hasta 1.000V a.c. Funda protectora aislante de Poliamida extremadamente resistente hasta una temperatura de -25°C, que asegura resistencia a la corrosión y minimiza el riesgo de absorción de humedad.

Referencia	Largo de la varilla en mm	N° punta Phillips				€
0-65-414	75	0	X	6	3253560654146	5,11 €
1-65-414	75	0	-	6	3253561654145	4,88 €
0-65-415	100	1	X	6	3253560654153	5,78 €
1-65-415	100	1	-	6	3253561654152	5,50 €
0-65-416	125	2	X	6	3253560654160	6,60 €
1-65-416	125	2	-	6	3253561654169	6,29 €

DESTORNILLADORES FATMAX® POZIDRIV AISLADOS

STANLEY
FATMAX



- Destornillador de mecánico con mango biteria ergonómico y de gran diámetro, lo que ofrece una gran capacidad de torsión. Cuello delgado para una rápida rotación. El mango está moldeado directamente sobre la varilla de acero. Se puede colgar gracias a su agujero en el mango. Código de color en el mango para identificación del tipo de punta.
- Calidad industrial 1.000V a.c aislamiento. Comprobado individualmente norma EN60900:2004. Protege de la corriente hasta 1.000V a.c. Funda protectora aislante de Poliamida extremadamente resistente hasta una temperatura de -25°C, que asegura resistencia a la corrosión y minimiza el riesgo de absorción de humedad.

Referencia	Largo de la varilla en mm	N° punta Pozidriv				€
0-65-417	75	0	X	6	3253560654177	5,44 €
1-65-417	75	0	-	6	3253561654176	5,18 €
0-65-418	100	1	X	6	3253560654184	5,78 €
1-65-418	100	1	-	6	3253561654183	5,50 €
0-65-419	125	2	X	6	3253560654191	5,78 €
1-65-419	125	2	-	6	3253561654190	5,50 €

DESTORNILLADORES FATMAX® BORNEO AISLADOS

STANLEY
FATMAX



- Destornillador con punta especial Borneo con mango biteria ergonómico y de gran diámetro, lo que ofrece una gran capacidad de torsión. Cuello delgado para una rápida rotación. El mango está moldeado directamente sobre la varilla de acero. Se puede colgar gracias a su agujero en el mango. Código de color en el mango para identificación del tipo de punta.
- Calidad industrial 1.000V a.c aislamiento. Comprobado individualmente norma EN60900:2004. Protege de la corriente hasta 1.000V a.c. Funda protectora aislante de Poliamida extremadamente resistente hasta una temperatura de -25°C, que asegura resistencia a la corrosión y minimiza el riesgo de absorción de humedad.

Referencia	Tipo de Punta	Tamaño de la punta	Largo de la varilla en mm				€
FMHT0-62649	Borneo Pozidriv	Pz1 / Pz2	100mm / 125mm	X	6	3253560626495	13 €

JUEGO DE 10 DESTORNILLADORES AISLADOS FATMAX®**STANLEY
FATMAX**

- Juego de 3 destornilladores mecánico, 3 Phillips, 3 Pozidriv y 1 Test de Voltaje, con mango biteria ergonómico y de gran diámetro, lo que ofrece una gran capacidad de torsión. Cuello delgado para una rápida rotación. El mango está moldeado directamente sobre la varilla de acero. Se puede colgar gracias a su agujero en el mango. Código de color en el mango para identificación del tipo de punta.
- Calidad industrial 1.000V a.c aislamiento. Comprobado individualmente norma EN60900:2004. Protege de la corriente hasta 1.000V a.c. Funda protectora aislante de Poliamida extremadamente resistente hasta una temperatura de -25°C, que asegura resistencia a la corrosión y minimiza el riesgo de absorción de humedad.

Referencia	Descripción del juego				€
0-62-573	Mecánico 2.5x50, 3.5x75, 5.5x150; Phillips PH0x75, PH1x100, PH2x125; Pozidriv PZ0x75, PZ1x100, PZ2x125; 1 Test de Voltaje	X	1	3253560625733	45 €

JUEGO DE 6 DESTORNILLADORES AISLADOS FATMAX®**STANLEY
FATMAX**

- Juego de 3 destornilladores electricista, 2 Pozidriv y 1 Test de Voltaje, con mango biteria ergonómico y de gran diámetro, lo que ofrece una gran capacidad de torsión.
- Cuello delgado para una rápida rotación. El mango está moldeado directamente sobre la varilla de acero. Se puede colgar gracias a su agujero en el mango. Código de color en el mango para identificación del tipo de punta.
- Calidad industrial 1.000V a.c aislamiento. Comprobado individualmente norma EN60900:2004. Protege de la corriente hasta 1.000V a.c. Funda protectora aislante de Poliamida extremadamente resistente hasta una temperatura de -25°C, que asegura resistencia a la corrosión y minimiza el riesgo de absorción de humedad.

Referencia	Descripción del juego				€
0-65-443	Electricista: 2.5 x 50mm, 3.5 x 75mm, 5.5 x 150mm. Pozidriv: PZ1 x 100mm, PZ2 x 125mm. Tester de voltaje	X	1	3253560654436	26 €

JUEGO DE 6 DESTORNILLADORES AISLADOS FATMAX®**STANLEY
FATMAX**

- Juego de 3 destornilladores electricista, 2 Pozidriv y 1 Test de Voltaje, con mango biteria ergonómico y de gran diámetro, lo que ofrece una gran capacidad de torsión.
- Cuello delgado para una rápida rotación. El mango está moldeado directamente sobre la varilla de acero. Se puede colgar gracias a su agujero en el mango. Código de color en el mango para identificación del tipo de punta.
- Calidad industrial 1.000V a.c aislamiento. Comprobado individualmente norma EN60900:2004. Protege de la corriente hasta 1.000V a.c. Funda protectora aislante de Poliamida extremadamente resistente hasta una temperatura de -25°C, que asegura resistencia a la corrosión y minimiza el riesgo de absorción de humedad.

Referencia	Descripción del juego				€
0-65-441	Mecánico 2.5x50, 3.5x75, 5.5x150; Phillips PH1x100, PH2x125; 1 Test de Voltaje	X	1	3253560654412	26 €

BUSCAPOLOS**BUSCAPOLOS FATMAX®****STANLEY
FATMAX**

- Aprobado por VDE / GS. Auditado independiente para calidad y seguridad
- Guarda para los dedos de 5mm. Agarre seguro. Evita la posibilidad de que el dedo se deslice hacia la corriente.
- Varilla de acero al cromo-vanadio. Resiste la torsión
- Indicador de corriente. Luz para una vision clara de detección de electricidad

Referencia	Descripción del juego				€
FMHT0-64985	3,5 x 65mm	X	6	3253560649852	4,40 €

DESTORNILLADORES CUSHION GRIP**DESTORNILLADOR DE MECÁNICO CUSHION GRIP****STANLEY**

- Destornillador de mecánico con mango biteria. Diseño trilobular ergonómico. Varilla de níquel plateado. Punta imantada e identificada.

Referencia	Ancho de punta estandar en mm	Largo de la varilla en mm				€
0-64-917	6.5	45	X	6	3253560649173	2,56 €
0-64-919	6.5	150	X	6	3253560649197	3,60 €
0-64-921	8	150	X	6	3253560649210	4,84 €
0-64-922	10	200	X	6	3253560649227	5,26 €

DESTORNILLADOR DE ELECTRICISTA CUSHION GRIP**STANLEY**

- Destornillador de electricista con mango biteria. Diseño trilobular ergonómico. Varilla de níquel plateado. Punta imantada e identificada.

Referencia	Ancho de punta estandar en mm	Largo de la varilla en mm				€
0-64-923	2.5	75	X	6	3253560649234	1,94 €
0-64-924	3	75	X	6	3253560649241	2,14 €

DESTORNILLADOR CUSHION GRIP PHILLIPS**STANLEY**

- Destornillador con mango bimatéria. Diseño trilobular ergonómico. Varilla de níquel plateado. Punta imantada e identificada.



Referencia	Largo de la varilla en mm	N° punta Phillips				€
0-64-930	60	0	X	6	3253560649302	1,94 €
0-64-931	45	1	X	6	3253560649319	2,28 €
0-64-932	75	1	X	6	3253560649326	2,63 €
0-64-933	150	1	X	6	3253560649333	3,18 €
0-64-934	45	2	X	6	3253560649340	2,56 €
0-64-940	100	2	X	6	3253560649401	3,25 €
0-64-941	150	2	X	6	3253560649418	3,60 €
0-64-949	150	3	X	6	3253560649494	4,71 €

CUSHION GRIP POZIDRIVE**STANLEY**

- Destornillador con mango bimatéria. Diseño trilobular ergonómico. Varilla de níquel plateado. Punta imantada e identificada.



Referencia	Largo de la varilla en mm	N° punta Pozidrive				€
0-64-952	60	0	X	6	3253560649524	2,08 €
0-64-955	75	1	X	6	3253560649555	2,76 €
0-64-974	100	2	X	6	3253560649746	3,32 €
0-64-976	150	3	X	6	3253560649760	4,84 €

JUEGO 3 PIEZAS CUSHION GRIP**STANLEY**

- Juego de 3 destornilladores de mecánico, Phillips y buscapolos, con mango bimatéria. Diseño trilobular ergonómico. Varilla de níquel plateado. Punta imantada e identificada.



Referencia	Descripción del juego				€
0-65-012	Mecánico 5x100; Phillips PH2x100; Buscapolos	X	1	3253560650124	5,95 €

JUEGO 6 PIEZAS CUSHION GRIP**STANLEY**

- Juego de 3 destornilladores de mecánico, 1 electricista y 2 Phillips, con mango bimatéria. Diseño trilobular ergonómico. Varilla de níquel plateado. Punta imantada e identificada.



Referencia	Descripción del juego				€
0-65-007	Mecánico 6.5x150, 5x100, 3x75; Electricista 6.5x200; Phillips PH1x75, PH2x150	X	1	3253560650070	16 €

JUEGO 4 PIEZAS**STANLEY**

- Juego de 2 destornilladores Phillips, 1 mecánico y 1 electricista, con mango bimatéria. Diseño trilobular ergonómico. Varilla de níquel plateado. Punta imantada e identificada.



Referencia	Descripción del juego				€
0-65-013	Electricista 6.5x200; mecánico 5x100; Phillips PH1x75, PH2x150	X	1	3253560650131	10 €

JUEGO 6 PIEZAS**STANLEY**

- Juego de 3 destornilladores de mecánico y 3 Phillips, y un test de voltaje. Mango bimatéria. Diseño trilobular ergonómico. Varilla de níquel plateado. Punta imantada e identificada.



Referencia	Descripción del juego				€
0-65-009	Mecánico 5x100, 6.5x150, 6.5x45; Phillips PH1x75, PH2x45, PH2x100; Test de voltaje	X	1	3253560650094	16 €

JUEGO DE PRECISIÓN 6 PIEZAS FATMAX®**STANLEY
FATMAX**

Referencia	Descripción del juego				€
0-65-492	3 x Electricista: 2,5 X 50mm, 3 X 50mm & 3 X 100mm. 2 x Phillips®: PH00 X 50 & PH0 X 75. 1 x Pozidriv®: PZ0 X 75.	X	1	3253560654924	30 €



DESTORNILLADORES DE PRECISIÓN

STANLEY
FATMAX

Código de color en el final del mango para una fácil identificación del tipo de punta

Mango ergonómico
Para un mejor control y comodidad durante el trabajo
Revestido de acetato de celulosa

Alta resistencia
Varilla de acero cromo vanadio niquelada

Más eficaz:
Tapón rotativo
Parte posterior del mango ergonómico para un mejor agarre



Cumple con las normas internacionales:
NF-E 74352, ISO 2380-1, DIN 5263,
NF-E 74355, ISO 8764, DIN 5260

Referencia	Descripción del juego				€
STHT0-62629	Juego destornillador de precisión. 8 puntas intercambiables. Planas 1, 1.2, 1.5, 1.8, 2, 2.5. Phillips PH000 y PH00	X	6	3253560057992	17 €
STHT0-62633	Juego destornillador de precisión. 16 puntas intercambiables. Planas 1, 1.2, 1.5, 1.8, 2, 2.5. Phillips PH000 y PH00. Torx T5, T6, T7 y T8. Hexagonales 0.9, 1.3, 1.5 y 2	X	6	3253560058647	34 €
STHT0-62630	Juego 4 destornilladores fijos Torx. T6, T7, T8 y T9	X	6	3253560280000	21 €
STHT0-62631	Juego 6 destornilladores fijos. Planas 1, 1.2, 1.5 y 1.8. Phillips: PH000 y PH00	X	6	3253560280345	31 €
STHT0-62632	Juego 6 destornilladores fijos. Planas 2, 2.5 y 3. Phillips: PH000, PH00 y PH0	X	6	3253560280413	29 €

MULTIPUNTAS

MULTIPUNTAS DE CARRACA 2 POSICIONES FATMAX®

STANLEY
FATMAX

- Empuñadura 2 posiciones para mayor versatilidad.
- Portapuntas magnético. Mango bimetálico para máxima torsión con mínimo esfuerzo.
- Mecanismo de carraca. Incluye 10 puntas diferentes.



Referencia	Descripción del juego				€
FMHT0-62691	Multipuntas FatMax de carraca con empuñadura 2 posiciones. 12 puntas.	X	6	3253560626914	19 €

JUEGO ATORNILLADOR 38 PIEZAS

STANLEY

- Atornillador articulado 38 piezas. Mango con sistema de carraca bloqueable. Se presenta en un práctico estuche de plástico.



Referencia	Descripción del juego				€
0-63-038	Plana: 5.6, 7 mm; Ph 1, 2, 3; Plana: 5, 6, 7; Ph. 0, 1, 2, 3 i 3 pt.; Torx T10, T15, T20, T25, T27, T30; Hexagonales: 2, 3, 4, 5, 5.5, 6 mm; Cuadradas: S1, S2, S3; 1 extensión; 6 llaves de vaso: 6, 7, 8, 9, 10, 11 mm	X	1	3253560630386	35 €

JUEGO ATORNILLADOR 22 PIEZAS

STANLEY

- Atornillador articulado con 22 piezas. Mango con sistema de carraca bloqueable. Se presenta en un práctico estuche de plástico.



Referencia	Descripción del juego				€
0-63-022	Plana 6 mm; Ph 2 pt.; Plana 5, 6, 7 mm; Ph 1, 2, 3 pt.; Torx: T10, T15, T20; Hexagonales: 3, 4, 5 mm; 1 extensión; 6 llaves de vaso: 5, 6, 8, 9, 10, 11 mm	X	1	3253560630225	25 €

MULTIPUNTAS DE CARRACA CON 10 PUNTAS**STANLEY**

- Portapuntas magnético acoplable con capacidad para 4 puntas. Mango bimatéria para máxima torsión con mínimo esfuerzo. Mecanismo de carraca. El destornillador incluye 10 puntas diferentes.

Referencia	Descripción del juego				€
0-68-010	Elec. 6,5 & 5 mm. Phillips nº1, 2. Pozidriv nº1, 2, Torx T10, T15, Robertson nº1, 2.	X	1	3253560680107	17 €

MULTIPUNTAS EXTRACORTO CON CARRACA**STANLEY**

- Multipuntas magnético con carraca. Cuerpo de ABS. El destornillador incluye 6 puntas.
- Almacenaje interno de las puntas.

Referencia	Descripción del juego				€
0-66-358	Plana 4.5 - 6mm; Phillips PH1 - PH2; Pozidrive PZ1 - PZ2	X	3	3253560663582	6,21 €

MULTIPUNTAS EXTRACORTO**STANLEY**

- Multipuntas magnético. Cuerpo de ABS. El destornillador incluye 6 puntas. Almacenaje interno de las puntas.

Referencia	Descripción del juego				€
0-66-357	Plana 4.5 - 6mm; Phillips PH1 - PH2; Pozidrive PZ1 - PZ2	X	3	3253560663575	3,81 €

ADAPTADOR PARA PUNTAS**PORTAPUNTAS MAGNÉTICO****STANLEY**

- Adaptador magnético para puntas de destornillador (60mm y 75 mm).



Referencia	Nº de piezas	Longitud en mm				€
0-68-732	1	60	X	1	3253560687328	5,72 €
1-68-732	5	60	-	1	3253561687327	26 €

CONJUNTOS DE PUNTAS**JUEGO DE 19 PUNTAS 1/4" - 25mm****STANLEY**

- Plana: 4.5, 5.5, 6.5 mm - Philips: PH1, PH2 - Pozidrive: PZ1 - PZ2 - PZ3 - Torx: T10 - T15 - T20 - T25 - T30 - T40 - Hexagonal: 3, 4, 5, 6mm - Portapuntas 60 mm



Referencia	Nº de piezas				€
1-13-901	19	-	6	3253561139017	19 €

JUEGO DE 61 PUNTAS 1/4" - 25mm**STANLEY**

- Plana: 4, 4.5, 5.5, 6, 6.5, 8mm - Phillips: PH0, PH1, 2 x PH2, 2 x PH3, 2 x PH4 - Pozidrive: PZ0, PZ1, 2 x PZ2, 2 x PZ3, PH4 - Torx: T10, T15, T20, T25, T27, T30 - Torx inviolable: 3 x T10, 3 x T15, 6 x T20, 3 x T25, 3 x T30, 3 x T40 - Hexagonal: 3 x 2, 6 x 3, 4, 5, 6mm - Portapuntas magnético 60 mm



Referencia	Nº de piezas				€
1-13-902	61	-	5	3253561139024	37 €

JUEGO DE 31 PUNTAS 1/4" - 25mm**STANLEY**

- Plana: 4, 4.5, 5.5 mm - Phillips: PH1, PH2, PH3 - Pozidrive: PZ1, PZ2, PZ3 - Torx: T10, T15, 2 x T20, 2 x T25, 2 x T27, 2 x T30, T40 - Torx inviolable: T10, T15, T20, T25, T30 - Hexagonal: 3, 4, 5, 6mm - Portapuntas magnético 60mm - Adaptador

Referencia	N° de piezas				€
1-13-903	31	-	6	3253561139031	23 €

JUEGO 39 PZS. PUNTAS 1/4" + LLAVES DE VASO + MINI LLAVE CON CARRACA 1/4"**STANLEY**

- Plana: 4, 4.5, 6.5, 8mm - Phillips: PH1, PH2, PH3 - Pozidrive: PZ1, PZ2, PZ3 - Torx: T8, T10, T15, T20, T25, T27, T30, T40 - Torx inviolable: T10, T15, T20, T25, T27, T30, T40 - Hexagonal: 3, 4, 5, 6mm - Llaves vaso 1/4": 6, 7, 8, 10, 11, 12, 13mm - Adaptador 1/4" - Portapuntas magnético 60 mm - Carraca de 1/4" (acabado mate)

Referencia	N° de piezas				€
1-13-906	39	-	5	3253561139062	46 €

JUEGO 39 PZS. PUNTAS 1/4" + LLAVES DE VASO + MINI CARRACA 1/4"**STANLEY**

- Plana: 4, 4.5, 6.5, 8mm - Phillips: PH1, PH2, PH3 - Pozidrive: PZ1, PZ2, PZ3 - Torx: T8, T10, T15, T20, T25, T27, T30, T40 - Torx inviolable: T10, T15, T20, T25, T27, T30, T40 - Hexagonal: 3, 4, 5, 6mm - Llaves vaso 1/4": 6, 7, 8, 10, 11, 12, 13mm - Adaptador 1/4" - Portapuntas magnético 60 mm - Llave de carraca con portapuntas

Referencia	N° de piezas				€
1-13-907	39	-	5	3253561139079	49 €

CARPINTERÍA Y CONSTRUCCIÓN



EL PROFESIONAL LE ACONSEJA



FERNANDO MORALES
carpintero

¿CUÁL ES EL CEPILLO QUE MÁS CONVIENE A SU TRABAJO?



CEPILLO DENTADO

Sirve para raspar la madera antes del uso.

GARLOPA

Es un cepillo específico de gran tamaño, que se utiliza para desbastar grandes piezas de madera.

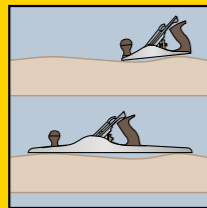

GARLOPÍN

Es más pequeña que la garlopa y tiene la cuchilla levemente redondeada.

GUILLAMEN

Es un cepillo angosto, con la cuchilla sobresaliendo un poco de la herramienta. Se usa para abrir ranuras.

CEPILLO DE DESBASTAR

Es estrecho y su cuchilla mide de media 30 milímetros de ancho. Se emplea en trabajos de preparación de superficies y cantos para rebajar la pieza hasta dejarla en las dimensiones deseadas.

CEPILLO DE ALISAR

Alisa las tablas. Suelen tener una base de unos 225mm.

CEPILLO DOBLE

La cuchilla ranurada lleva encima una chapa de acero que rompe la viruta. Se utiliza para cepillar en sentido contrario a las fibras de la madera.

EL PROFESIONAL LE ACONSEJA



FERNANDO MORALES
carpintero

TÉCNICAS Y CONSEJOS

¿CÓMO UTILIZAR UN CEPILLO DE CARPINTERO?

1. Fije la pieza de madera que hay que cepillar a la altura adecuada, si es posible sobre un banco de carpintero con torno y tacos, o con ayuda de mordazas.
2. Compruebe que la superficie de la madera está limpia. Si está pintada, decápela o púlala. Si la madera es resinosa, utilice un disolvente.
3. Regule el cepillo.
4. Frote de vez en cuando el durmiente con parafina para facilitar el deslizamiento.
5. Cepille en el sentido del hilo de la madera. Para conocer el sentido del hilo, coloque el cepillo sobre la madera y empújelo con un dedo. Si se desliza estará "al hilo" de la madera, si vibra significará que está a contrahilo.

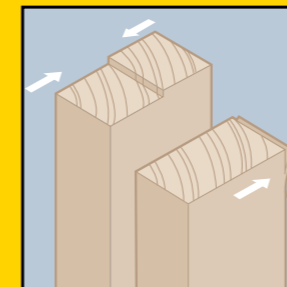

CONSEJO

1. Para verificar que una pieza de madera esté bien aplanada, marque con un lápiz la superficie que vaya a cepillar. Mientras haya restos de lápiz significará que la superficie no está lisa.
2. Es preferible hacer varias pasadas con poca cuchilla que una sola pasada fuerte.
3. Compruebe de forma regular el filo de la cuchilla. Si es necesario, afílelo con la piedra de afilar con un ángulo de afilado de 25° a 35°.
4. Para que el desbaste de la madera sea uniforme, la pieza debe estar completamente paralela al suelo y el cuerpo del que trabaja en paralelo, a su vez, a la pieza.
5. Para que la herramienta no oscile, debe hacerse más presión sobre la parte anterior al iniciar el trabajo y a continuación sobre la parte posterior. Para una utilización óptima, darle a veces una pasada de cera a la base del cepillo para que se deslice mejor por la madera y el cuerpo del que trabaja en paralelo, a su vez, a la pieza.
6. Para cepillar un nudo, sacamos un poco de cuchilla y cepillamos con pequeños golpes, desde el contorno del nudo hacia el centro.
7. Para hacer un bisel, coloque el cepillo al bies, de acuerdo al ángulo que desee y cepille con poca cuchilla, pasando varias veces.

CEPILLOS

SELECCIÓN DE UN CEPILLO

CEPILLOS DE BANCO BAILEY

Para retoques y acabados de precisión.

CEPILLOS PEQUEÑOS

Para acabados graneados o trabajos con una sola mano.

CEPILLOS GUILLAMEN

Para trabajos de rebajado y de construcción.

CEPILLOS DE EBANISTA

Para trabajos delicados de ebanistería.

REBAJADORAS

Para ranuras y muescas.

CEPILLOS COMBINADOS

Para rebajar y moldear.

CEPILLOS DE HOJAS INTERCAMBIABLES

Aplicaciones generales.

STANLEY ha logrado una reputación mundial gracias a la calidad excepcional de sus cepillos, que siguen siendo referencia para los profesionales.

EL CEPILLO BAILEY ES UNA MUESTRA DE ELLO.

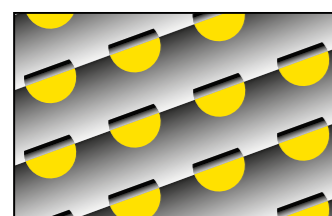

El SURFORM STANLEY da forma, pule, alisa y lima cualquier material. El secreto de su éxito es la hoja: Centenares de dientes afilados y preajustables que actúan como muchos minicepillos. Cepillos SURFORM: listos para su uso.

SURFORM

CEPILLOS METÁLICOS

CEPILLOS BAILEY® 3, 4 Y 4 1/2

STANLEY



- Cepillo metálico ajustable que permite abrir o reducir la abertura de la hoja. Cuña para fijar la cuchilla cromada. Base lacada de negro. Base de fundición rectificada en sus tres caras. Empuñadura imitación madera.

Referencia	Longitud hierro en mm	Anchura hierro en mm	☐	☒	▣	€
1-12-003	240	44	X	1	5000366120034	73 €
1-12-004	250	50	X	1	5000366120041	76 €

CEPILLOS BAILEY® 5

STANLEY



- Cepillo metálico ajustable que permite abrir o reducir la abertura de la hoja. Cuña para fijar la cuchilla cromada. Base lacada de negro. Base de fundición rectificada en sus tres caras. Empuñadura imitación madera.

Referencia	Longitud hierro en mm	Anchura hierro en mm	☐	☒	▣	€
1-12-005	355	50	X	1	5000366120058	91 €

CEPILLO SB

STANLEY



- Cepillo metálico. Reglaje instantáneo mediante 2 tuercas de profundidad del hierro. Cuña soporte de la hoja en fundición lacada. Base de fundición rectificada en sus 3 caras.

Referencia	Longitud hierro en mm	Anchura hierro en mm	☐	☒	▣	€
1-12-033	210	44	X	1	5000366120331	33 €

CEPILLO 9 1/2**STANLEY**

- Cepillo corto de fundición mecanizada. Posición del hierro a 21°. Ajuste totalmente manual. Soporte de la hoja en fundición.

Referencia	Anchura hierro en mm	Longitud en mm				€
1-12-020	40	160	X	1	3253561120206	64 €

CEPILLO 60 1/2**STANLEY**

- Cepillo corto de fundición mecanizada. Posición del hierro a 21°. Ajuste totalmente manual. Soporte de la hoja en fundición.

Referencia	Anchura hierro en mm	Longitud en mm				€
1-12-060	34	152	X	1	3253561120602	59 €

CEPILLO PEQUEÑO 2**STANLEY**

- Cepillo corto de fundición mecanizada. Posición del hierro a 21°. Ajuste totalmente manual. Soporte de la hoja en fundición.

Referencia	Anchura hierro en mm	Longitud en mm				€
1-12-116	40	180	X	1	3253561121166	28 €

CEPILLO 220**STANLEY**

- Cepillo corto de fundición mecanizada. Posición del hierro a 21°. Ajuste totalmente manual. Soporte de la hoja en fundición.

Referencia	Anchura hierro en mm	Longitud en mm				€
1-12-220	40	178	X	1	3253561122200	55 €

CEPILLO RB 5**STANLEY**

- Cepillo metálico con cambio rápido de la cuchilla.
- Posibilidad de colocar la cuchilla en 2 posiciones.
- Reglaje de profundidad con tuerca.
- Repuesto de las cuchillas en la empuñadura.
- Base rectificada

Referencia	Anchura hierro en mm	Longitud en mm				€
0-12-105	50	150	X	2	3253560121051	20 €

CEPILLOS HIERROS PARA CEPILLOS**STANLEY**

- Cepillo metálico ajustable que permite abrir o reducir la abertura de la hoja. Cuña para fijar la cuchilla cromada. Base lacada de negro. Base de fundición rectificada en sus tres caras. Empuñadura imitación madera.





Referencia	Para cepillo				€
0-12-133	1-12-033	X	1	3253560121334	16 €
0-12-312	1-12-003, 1-12-203	X	1	3253560123123	16 €
0-12-313	1-12-004, 1-12-005, 1-12-007, 1-12-204, 1-12-205	X	1	3253560123130	17 €
1-12-350	1-12-151, 1-12-152	X	1	3253561123504	17 €
0-12-378	1-12-100, 0-12-105 (5 unidades). Para biselar	X	1	3253560123789	11 €
0-12-504	1-12-060	X	1	3253560125042	4,80 €
0-12-508	1-12-020, 1-12-220	X	1	3253560125080	13 €

CEPILLO PERFILADOR DE CANTOS DOBLE**STANLEY**

- Permite realizar el corte del canteado sobrante, de una sola pasada y sin dañar la madera. Se puede ajustar el grosor de 12,5mm a 25,4mm, además de poder ajustar una de las cuchillas para realizar acabados biselados.

Referencia				€
STHT0-16139	X	2	3253560161392	6,88 €

CORRESPONDENCIA HOJA - SURFORM

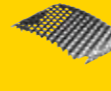
MATERIAL	CORTE ESTÁNDAR	CORTE FINO	SEMI CURVA	PVC, METAL	REDONDA	CORTE FINO	MINI LIMA
	5-21-293 	5-21-393 	5-21-299 	5-21-508 	5-21-291 	5-21-398 	5-21-515 
Madera	•	•	•		•	•	•
Madera blanda	•	•	•		•	•	•
Madera Extremidad	•	•					
Fibras leñosas	•		•		•		•
Contrachapado	•		•		•		•
Aglomerado	•		•		•		•
Vinilo	•	•	•		•	•	•
Caucho	•		•		•		•
Yeso	•	•	•		•	•	•
Placa de yeso	•		•		•		•
Fibra de vidrio	•		•	•	•		•
Latón		•		•		•	
Plomo		•		•		•	•
Aluminio		•		•		•	
Cobre		•		•		•	
Acero blando				•			
Plástico				•			•
Poliéster			•	•		•	•
Nylon	•		•		•		•
Linóleo	•		•		•		•
Cerámica		•			•		
Para herramienta:	5-21-295 5-21-122 5-21-296 5-21-103	5-21-295 5-21-122 5-21-296 5-21-103	5-21-295 5-21-296 5-21-103	5-21-295 5-21-122 5-21-296 5-21-103	5-21-297	5-21-399 5-21-102 5-21-104	5-21-115



SURFORM

CEPILLO-LIMA METAL

STANLEY



- Cuerpo metálico pintado con mango de material sintético. Convertible en dos posiciones. Posición vertical: es un cepillo. Posición horizontal: es una lima. Se entrega con 1 hoja. Hoja suministrada: 5-21-508. Otras hojas de recambio: 5-21-293 corte estándar. 5-21-393 corte fino.



Referencia	Longitud en mm	Largo de hoja en mm				€
5-21-122	310	255	X	1	3253565211221	21 €

CEPILLO ESTÁNDAR METAL

STANLEY



- Cuerpo metálico pintado con mango de material sintético fijo. Se entrega con 1 hoja. Empuñadora delantera estriada para una mejor precisión. Ideal para trabajos de desbaste y de acabado. Acepta todos los tipos de hojas de longitud de 250mm. Hoja suministrada: 5-21-393. Otras hojas de recambio: 5-21-293 corte estándar 5-21-508 para metal ligero y plástico. 5-21-299 hoja semi curvada.



Referencia	Longitud en mm	Largo de hoja en mm				€
5-21-296	315	255	X	1	3253565212969	20 €

CEPILLO CORTO METAL

STANLEY



- Cuerpo metálico pintado. Forma ergonómica. Práctico y manejable, se puede utilizar con una sola mano. Ideal para redondear cantos, nivelar las capas, realizar acabados en paredes. Hoja suministrada: 5-21-398.



Referencia	Longitud en mm	Largo de hoja en mm				€
5-21-399	155	140	X	1	3253565213997	12 €

LIMA METÁLICA

STANLEY



- Cuerpo metálico pintado con mango de polipropileno amarillo. Empuñadura delantera granulada para una mayor comodidad. Ideal para realizar trabajos de fabricación, retoque y acabados. Hoja suministrada: 5-21-293. Otras hojas de recambio: 5-21-393 corte fino. 5-21-508 para metal ligero y plástico. 5-21-299 hoja semi curvada.

Referencia	Longitud en mm	Largo de hoja en mm				€
5-21-295	440	255	X	1	3253565212952	18 €

LIMA REDONDA METAL**STANLEY**

- Cuerpo metálico pintado con mango de polipropileno amarillo.
- Herramienta muy útil para realizar trabajos de escultura elaborados, para agrandar agujeros o limar superficies cóncavas. Hoja suministrada: 5-21-291.

Referencia	Longitud en mm	Largo de hoja en mm				€
5-21-297	365	250	X	1	3253565212976	14 €

CEPILLO PLÁSTICO METAL**STANLEY**

- Cuerpo de material sintético, ligero. Montaje y desmontaje de la hoja instantáneos. Muy manejable. Hoja suministrada: 5-21-299. Otras hojas de recambio: 5-21-293 corte estándar. 5-21-393 corte fino. 5-21-508 para metal ligero y plástico.

Referencia	Longitud en mm	Largo de hoja en mm				€
5-21-103	270	255	X	1	3253565211030	12 €

CEPILLO CORTO PLÁSTICO**STANLEY**

- Cuerpo de material sintético, ligero. Montaje y desmontaje de la hoja instantáneos. Ideal para bordes y superficies reducidas. Práctico y manejable, se puede utilizar con una sola mano. Hoja Suministrada: 5-21-398.

Referencia	Longitud en mm	Largo de hoja en mm				€
5-21-104	155	140	X	1	3253565211047	8,50 €

MINI LIMA**STANLEY**

- Cuerpo de material sintético compacto y ligero. Diseñada para un uso universal sobre numerosos materiales. Hoja ligeramente curvada para aumentar su efectividad. Se entrega con hoja de recambio. Hoja suministrada: 5-21-515.

Referencia	Longitud en mm	Largo de hoja en mm				€
5-21-115	185	65	X	1	3253565211153	4,78 €

LIMA**STANLEY**

- Cuerpo de material sintético ligero. Montaje y desmontaje de la hoja instantáneos. Hoja ligeramente curvada para aumentar su efectividad. Se entrega con hoja de recambio. Hoja suministrada: 5-21-398.

Referencia	Longitud en mm	Largo de hoja en mm				€
5-21-102	300	140	X	1	3253565211023	9,22 €

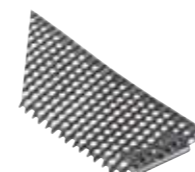
HOJAS DE SURFORM**HOJA ESTÁNDAR****STANLEY**

- Hoja Surform estándar.

Referencia	Longitud en mm	Anchura en mm				€
5-21-293	250	42	X	4	3253565212938	4,95 €

HOJA CORTE FINO**STANLEY**

- Hoja Surform corte fino.

Referencia	Longitud en mm	Anchura en mm				€
5-21-393	250	42	X	4	3253565213935	4,95 €
5-21-398	140	42	X	4	3253565213980	4,46 €

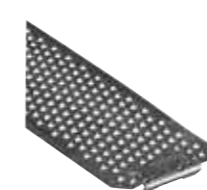
HOJA PARA METAL LIGERO Y PLÁSTICO**STANLEY**

- Hoja Surform para metal ligero y plástico.

Referencia	Longitud en mm	Anchura en mm				€
5-21-508	250	42	X	4	3253565215083	6,55 €

HOJA SEMI CURVADA**STANLEY**

- Hoja Surform semi curvada.

Referencia	Longitud en mm	Anchura en mm				€
5-21-299	250	39	X	4	3253565212990	5,56 €

HOJA REDONDA**STANLEY**

- Hoja Surform redonda.

Referencia	Longitud en mm	Diámetro en mm				€
5-21-291	250	15	X	1	3253565212914	6,50 €

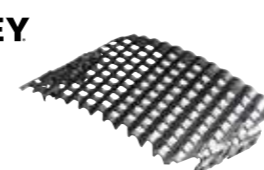
HOJA PARA MINI LIMA**STANLEY**

- Hoja Surform para mini lima.

Referencia	Longitud en mm	Anchura en mm				€
5-21-515	63	42	X	4	3253565215151	2,39 €

EL PROFESIONAL LE ACONSEJA



FERNANDO MORALES
carpintero

LA SIERRA QUE MEJOR SE ADAPTA A SUS NECESIDADES

Elegir una sierra implica escoger correctamente el tamaño y tipo de dientes de la sierra según el trabajo que quiera realizar. El tamaño de los dientes se mide en base al número de dientes completos por pulgada (dpp). Un número menor de dientes de mayor tamaño proporciona un corte más rápido, mientras que un mayor número de dientes más pequeños realiza un corte más fino.



USO		NÚMERO Y TIPO DE DIENTES
TRABAJOS DE CONSTRUCCIÓN	Carpintería de construcción, vigas, encofrado, tablero de aglomerado	Dientes grandes, 7 dientes por pulgada
ACABADOS	Panelado de marcos de puertas y molduras, suelos, PVC	Dientes pequeños, 11 dientes por pulgada
TRABAJOS ESPECIALIZADOS	Suelos, tuberías de PVC y molduras, paneles de escayola y cartón yeso, cemento celular	Sierras de diseño especial, con distinto número y tipo de dientes para adaptarse a cada caso específico

EL PROFESIONAL LE ACONSEJA



FERNANDO MORALES
carpintero

CONSEJOS Y TÉCNICAS

Para obtener buenos resultados deberá practicar su técnica de serrado. Para obtener mejores resultados utilice siempre una sierra afilada y tómese su tiempo, las prisas suelen hacer que la sierra se desvíe.

PASO 1

Para marcar una línea sobre la madera, emplee un cuchillo en vez de un lápiz.

PASO 2

Corte siempre hacia la parte de desecho de la línea; si no está seguro, deje un poco más de espacio para poder hacer los ajustes necesarios después.

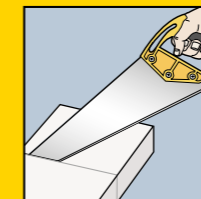

PASO 3

Coloque la superficie terminada de la pieza de trabajo hacia arriba para que las rascaduras queden en la parte que no se ve. Esto es muy importante cuando se corta madera contrachapada y tablero chapado.

PASO 4

Comience a cortar en el borde más alejado de usted con el borde de corte de la sierra en un ángulo de aproximadamente 30° desde la superficie de trabajo. Utilice el dedal en la mano en la que no sujeta la sierra, o un taco de madera, coloque el borde cortante hacia el lado de desecho que marca la línea. El primer corte debe ser un tirón suave para establecer la guía de corte.

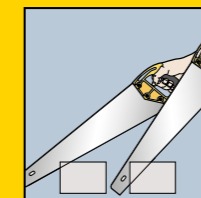

PASO 5

Una vez haya realizado el primer corte, continúe serrando en un ángulo de 45° a 60° entre el borde cortante y la superficie de trabajo.

PASO 6

Para mantener la sierra alineada, sujete el asa con tres dedos y el pulgar y coloque el dedo índice en la cara externa del asa para que haya alineación.

PASO 7

Mantenga la sierra con firmeza. Mantenga la muñeca, el codo y el hombro alineados con respecto a la hoja de la sierra y la línea marcada. Alinee también su cabeza y sus ojos para situarse en la misma línea del corte.



PASO 8

Haga uso de todo el largo de la hoja realizando movimientos firmes y acompasados, no apresurados. La velocidad de corte puede aumentar descendiendo el asa cada vez que la hoja esté a medio camino en cada golpe de corte y levantándola a continuación para realizar el corte.

EL PROFESIONAL LE ACONSEJA



FERNANDO MORALES
carpintero

CONSEJOS Y TÉCNICAS



PASO 9

Si la sierra comienza a salirse de la línea disminuya la velocidad de corte, modifique levemente su posición y alinee, progresivamente, el borde corte. Realice comprobaciones regulares para asegurarse de que el corte está cuadrado con respecto a la superficie superior.

PASO 10

Según vaya finalizando el trabajo el sonido de la sierra cambiará para indicarle que es hora de sujetar la pieza que está cortando. Si tarda en realizar esta operación, el peso hará que se rompa dañando el trabajo.



CONSEJO ESTRELLA

Si necesita serrar una pieza tan fina que podría partirse según va cortándola con la sierra, intente amordazarla con un taco más largo que la pieza a cortar desde el borde más alejado de esta, esto sujetará la hoja de la sierra y garantizará un corte limpio y siguiendo la línea.

SERRUCHOS

SERRUCHOS FATMAX® GEN2

STANLEY
FATMAX

- Combina aluminio, ABS y caucho para conseguir una mayor comodidad y durabilidad. Geometría del dentado de triple bisel. Corta hacia delante y hacia atrás y mejora el corte hasta un 30% en comparación con los serruchos convencionales. Una capa de appiflon la hoja para reducir el atasco durante el corte. Grosor de la lámina 1mm



Referencia	Longitud en mm	Ancho de la hoja en mm	Nº dientes por pulgada	☎	☒	☒	€
2-20-528	380	1	7	-	4	3253562205285	23 €
2-20-529	500	1	7	-	4	3253562205292	25 €
2-20-530	550	1	7	-	4	3253562205308	26 €

SERRUCHO FATMAX® GEN2 PARA PLACA DE YESO

STANLEY
FATMAX

- Combina aluminio, ABS y caucho para conseguir una mayor comodidad y durabilidad. Geometría del dentado de triple bisel. Corta hacia delante y hacia atrás y mejora el corte hasta un 30% en comparación con los serruchos convencionales. Una capa de appiflon la hoja para reducir el atasco durante el corte. Grosor de la lámina 1mm



Referencia	Longitud en mm	Ancho de la hoja en mm	Nº dientes por pulgada	☎	☒	☒	€
2-20-534	550	1	7	-	4	3253562205346	27 €

SERRUCHO FATMAX® GEN2 PARA LAMINADOS

STANLEY
FATMAX

- Combina aluminio, ABS y caucho para conseguir una mayor comodidad y durabilidad. Geometría del dentado de triple bisel. Corta hacia delante y hacia atrás y mejora el corte hasta un 30% en comparación con los serruchos convencionales. Una capa de appiflon la hoja para reducir el atasco durante el corte. Grosor de la lámina 1mm



Referencia	Longitud en mm	Ancho de la hoja en mm	Nº dientes por pulgada	☎	☒	☒	€
2-20-533	450	1	11	-	4	3253562205339	30 €

SERRUCHO JET CUT HP

STANLEY

- Serrucho con empuñadura ergonómica de material sintético. Hoja de acero de calidad sueca; espesor 1 mm. Dentado isósceles delgado y afilado por rectificación doble bisel. 3ª espina de corte en la cima de cada diente.



Referencia	Longitud en mm	Nº dientes por pulgada	☎	☒	☒	€
2-15-241	600	7	-	1	3253562152411	38 €

SERRUCHOS JET CUT FINE PARA PVC**STANLEY**

- Serrucho de dentado agresivo para un aserrado rápido y acabado fino. Para serrar madera dura, blanda y conglomerado. Mango ergonómico bimetálico soldado ultrasónicamente a la hoja. Marcas de 45° y 90°.



Referencia	Longitud en mm	N° dientes por pulgada	☞	☒	☒☒	€
2-15-594	380	11	-	6	3253562155948	19 €
2-15-595	450	11	-	6	3253562155955	20 €
2-15-599	500	11	-	6	3253562155993	20 €
2-15-244	550	11	-	6	3253562152442	21 €

SERRUCHOS JET CUT SP**STANLEY**

- Serrucho con mango de material sintético soldado que permite el trazado a 45° y 90°. Triple ángulo de corte. Hoja de acero de calidad sueca de 0,85 mm de espesor.



Referencia	Longitud en mm	N° dientes por pulgada	☞	☒	☒☒	€
2-15-281	380	7	-	6	3253562152817	19 €
2-15-283	450	7	-	6	3253562152831	19 €
2-15-288	500	7	-	6	3253562152886	20 €

SERRUCHO JET CUT PARA PLACAS DE YESO**STANLEY**

- Serrucho con dentado fuerte ideal para yeso. Dientes con 3 perfiles de corte. Mango ergonómico bimetálico soldado ultrasónicamente a la hoja. Marcas de 45° y 90° incorporadas en el mango.



Referencia	Longitud en mm	N° dientes por pulgada	☞	☒	☒☒	€
2-20-037	550	7	-	1	3253562200372	24 €

SERRUCHO JET CUT SP APPLIFLON**STANLEY**

- Serrucho con mango bimetálico ergonómico Dynagrip® antivibraciones y antideslizante. Hoja con revestimiento anticorrosivo APPLIFLON.



Referencia	Longitud en mm	N° dientes por pulgada	☞	☒	☒☒	€
2-20-151	500	7	-	1	3253562201515	24 €

SERRUCHO JET CUT APPLIFLON PARA YESO**STANLEY**

- Hoja con revestimiento anticorrosivo Appliflon. Especial para trabajos con el yeso.



Referencia	Longitud en mm	N° dientes por pulgada	☞	☒	☒☒	€
2-20-149	550	7	-	4	3253562201492	27 €

SERRUCHOS UNIVERSAL**STANLEY
FATMAX**

- Guía de ángulos de 45° y 90° para marcar rápidamente antes de cortar
- Mango atornillado a la cuchilla: larga duración del producto



Referencia	Longitud en mm	☞	☒	☒☒	€
STHT20366-1	Serrucho universal 15"/380mm 7TPI	-	6	3253561200021	8,11 €
STHT20367-1	Serrucho universal 20"/500mm 7TPI	-	6	3253561200038	10 €
STHT20368-1	Serrucho universal 22"/550mm 7TPI	-	6	3253561200083	11 €
STHT20369-1	Serrucho universal 15"/380mm 11TPI	-	6	3253561200021	8,11 €
STHT20370-1	Serrucho universal 18"/450mm 11TPI	-	6	3253561200038	9,03 €
STHT20371-1	Serrucho universal 20"/500mm 11TPI	-	6	3253561200083	10 €
STHT20372-1	Serrucho universal 22"/550mm 11TPI	-	6	3253561200083	11 €

SERRUCHOS STANLEY TRADECUT 3.0**STANLEY**

- Proceso de afilado mejorado para un corte más limpio
- Dientes con triple afilado para poder cortar en los dos sentidos
- Dientes más largos para una mayor superficie de contacto con el material
- Nueva empuñadura bimetálica para una agarre suave y cómodo con guía para el dedo
- Empuñadura atornillada a la hoja de sierra para más seguridad



Referencia	Longitud en mm	N° dientes por pulgada	☞	☒	☒☒	€
STHT20348-1	380	8	-	1	3253560203481	10 €
STHT20354-1	450	8	-	1	3253560203542	11 €
STHT20350-1	500	8	-	1	3253561203503	12 €
STHT20349-1	380	11	-	1	3253560203498	10 €
STHT20355-1	450	11	-	1	3253560203559	11 €
STHT20351-1	500	11	-	1	3253561203510	12 €
STHT1-20353	550	11	-	1	3253560203535	13 €

SERRUCHOS DE COSTILLA FATMAX®**STANLEY
FATMAX**

- Hoja anticorrosión. Mango bimetálico atornillado a la hoja para mayor seguridad. Diseño ergonómico para conseguir una mayor sujeción. Ángulo de 45° a 90°. Dientes triple - corta al empujar y al tirar. Parte superior reforzada. Ideal para cortar madera, laminado o tubos de plástico.



Referencia	Longitud en mm	N° dientes por pulgada	☞	☒	☒☒	€
2-17-199	300	11	X	6	3253562171993	19 €
2-17-201	350	11	X	6	3253562172013	22 €

SERRUCHO DE COSTILLA FATMAX® REVERSIBLE**STANLEY
FATMAX**

- Su diseño permite invertir el mango para cortar desde la derecha o la izquierda. El mango Cushiongrip permite un mejor agarre incluso con guantes. El arco lateral evita que se doble la hoja. Diseñada para realizar un corte preciso.



Referencia	Longitud en mm	N° dientes por pulgada	Alto en mm	☞	☒	☒☒	€
0-15-252	250	13	55	-	6	3253560152529	21 €

SERRUCHO DE PANEL FATMAX®**STANLEY
FATMAX**

- Hoja anticorrosión. Mango bimatéria atornillado a la hoja para mayor seguridad. Diseño ergonómico para conseguir una mayor sujeción. Ángulo de 45° a 90°. Dientes en la parte curva de la hoja. Ideal para suelos de madera, parqué laminado y tarima flotante.

Referencia	Longitud en mm	N° dientes por pulgada				€
2-17-204	300	13	X	6	3253562172044	19 €

SERRUCHO DE CALAR FATMAX®**STANLEY
FATMAX**

- Hoja anticorrosión. Mango bimatéria atornillado a la hoja para mayor seguridad. Diseño ergonómico para conseguir una mayor sujeción. Dientes finos. Facilita el comienzo del trabajo.
- Ideal para trabajo que requieran precisión.

Referencia	Longitud en mm	N° dientes por pulgada				€
2-17-205	300	9	X	6	3253562172051	16 €

SERRUCHO PARA PVC FATMAX®**STANLEY
FATMAX**

- Hoja anticorrosión. Mango bimatéria atornillado a la hoja para mayor seguridad. Diseño ergonómico para conseguir una mayor sujeción. Especial para cortar PVC. 4 ángulos de trazado: mango 45° a 90° y hoja 30° a 60°.

Referencia	Longitud en mm	N° dientes por pulgada				€
2-17-206	300	11	X	6	3253562172068	18 €

BASTIDORES**DIENTES AMERICANOS****STANLEY**

- Bastidor tubular. Palanca de tensión para un cambio rápido de la hoja. Hoja de acero tratado. Dentado americano con afilado permanente H.P.

Referencia	Longitud en mm				€
1-15-379	530	-	12	3253561153792	7,32 €
1-15-368	610	-	12	3253561153686	7,82 €

BASTIDOR MADERA Y METAL**STANLEY**

- Bastidor para madera y metal. Suministrado con dos hojas.

Referencia	Longitud en mm	Descripción				€
1-20-447	300	Sierra de Arco con hoja de recambio de metal y de madera	-	1	3253561204470	10 €

GUÍAS DE SIERRA**INGLETADORA DE PLÁSTICO****STANLEY**

- Ingletadora de plástico ABS. 3 ángulos de corte: 45°, 90° y 22,5°. Equipada con sistema de almacenaje para un serrucho de costilla.

Referencia	Longitud en mm	Anchura máxima en mm				€
1-19-212	229	95	-	1	3253561192128	10 €

INGLETADORA DE PLÁSTICO CON SERRUCHO**STANLEY**

- Ingletadora de plástico ABS. Dentado fino de 13 dientes por pulgada. 3 ángulos de corte: 45°, 90° y 22,5°. Equipada con sistema de almacenaje para un serrucho de costilla.

Referencia	Longitud en mm	Anchura máxima en mm				€
1-19-800	350	95	-	1	3253561198007	21 €

INGLETADORA DE PLÁSTICO CON SISTEMA DE BLOQUEO**STANLEY**

- Cuerpo de materia sintética muy resistente. Para cortes con ángulos a 45°, 90° y 22,5°. Base antideslizante con agujeros para fijar en una mesa de trabajo.

Referencia	Longitud en mm	Anchura máxima en mm				€
1-20-112	310	130	-	6	3253561201127	10 €

INGLETADORA DE PLÁSTICO CON SISTEMA BLOQUEO Y SERRUCHO**STANLEY**

- Cuerpo de materia sintética muy resistente. Para cortes con ángulos a 45°, 90° y 22,5°. Suministrado con un serrucho de 355 mm, de acabado fino (13DPP) y dentado HP.

Referencia	Longitud en mm	Anchura máxima en mm				€
1-20-600	300	130	-	6	3253561206009	14 €

INGLETADORA CON SIERRA**STANLEY**

- Sencillo sistema de selección de 7 ángulos. Marcas de medición moldeadas para un rápido ajuste del ángulo. Mango ergonómico antideslizante. Dentado reforzado con sistema de templado por inducción.

Referencia	Longitud en mm				€
1-20-800	560	-	1	3253561208003	57 €

EL PROFESIONAL LE ACONSEJA



FERNANDO MORALES
carpintero

CONSEJOS Y TÉCNICAS

Ante la probabilidad de trabajar en espacios reducidos, como es el caso de los fontaneros o encargados de instalaciones de gas que han de trabajar entre cañerías y tuberías, deberían trabajar con una herramienta de pequeño tamaño, como la sierra para metales o la sierra para metales Composite.

**CONSEJO 7**

Para cortar tubos de metal es necesaria una sierra de dientes finos de al menos 24DPP. Comience el corte introduciendo la hoja por el tubo. A continuación, corte la parte del tubo que tiene más cerca para que el corte sea suave y sin vibraciones, para ello, gire el tubo hacia el lado opuesto a usted.

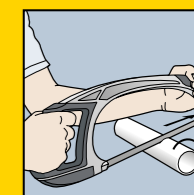
**CONSEJO 8**

Para cortar barras o lingotes gruesos de acero, marque la línea de corte por todo el borde de los mismos. Realice el primer corte hasta que penetre toda la hoja en la cara superior de la barra o del lingote. A continuación, gire el metal hacia usted y vuelva a realizar un corte introduciendo del todo la hoja. Continúe con la operación hasta haber completado el corte.

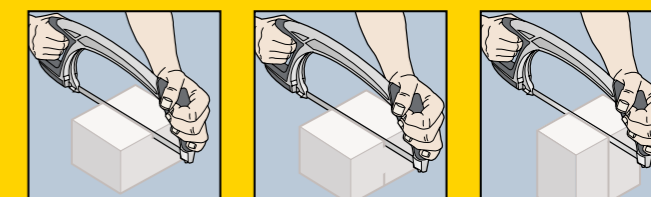
**CONSEJO 9**

Siempre deberá sujetar el material sobrante cuando esté terminando el corte. En todos los tipos de corte apoye o material de refugio a medida que se aproxime do final do corte.

CONSEJO ESTRELLA

Sujete las hojas de material frágil y seleccione una hoja de corte que permita que al menos tres dientes entren en contacto con la pieza de trabajo. Si la hoja resbala en el medio de un trabajo, vuelva a comenzar el corte por el lado más alejado para evitar que la parte ligeramente más gruesa de la hoja se quede atascada en el corte. Emplee una nueva hoja para cortar latón para minimizar el riesgo de que resbale.

CONSEJO 1

Amordace la pieza de trabajo fuertemente con un tornillo de banco.

CONSEJO 2

Tómese el tiempo que necesite para tensar la hoja del serrucho correctamente. Si está demasiado floja podría deslizarse y romperse.

CONSEJO 3

Asegúrese de que el flujo de agua o gas en las cañerías está cerrado.

CONSEJO 4

Cuando corte hojas de metal finas es una buena idea amordazarlas entre dos piezas de madera contrachapada para que queden firmemente sujetas.

CONSEJO 5

Seleccione una hoja con el número de dientes suficiente para asegurarse que al menos tres de ellos estarán en contacto de cada vez con el metal a cortar.

CONSEJO 6

Realice el corte en un ángulo bajo para que se cree un movimiento de corte fluido y suave.

SIERRAS PARA METALES

SIERRA FATMAX® 5 EN 1

STANLEY
FATMAX



- Posición estándar de la hoja de sierra a 90°.
- Para realizar cortes rasantes, se puede cambiar rápidamente la posición de la hoja a 45°.
- Arco delantero extraíble para trabajar en espacios reducidos.
- La hoja se puede colocar en la parte frontal de la sierra para realizar cortes interiores. Imacenamiento interno de las hojas.
- Se entrega con una hoja bimetálica de 24 DPI ref. 15-558.
- Tensión totalmente ajustable hasta 100 kg.
- 5 sierras en 1: - Hoja en un ángulo de 45° para hacer cortes a ras - Hoja en posición estándar de 90° - Sierra larga - Sierra corta - Sierra de perfil bajo

Referencia	Longitud hoja (mm)	Nº dientes por pulgada	Longitud (mm)				€
0-20-108	300	24	430	-	1	3253560201081	29 €

SIERRA TURBO CUT

STANLEY



- Sierra con mango ergonómico bimatérica antideslizante Dynagrip®.
- Cuerpo de acero especial.
- Sistema de tensión de la hoja permanente hasta 80 kg.
- Hoja orientable a 45° y 90°.

Referencia	Longitud hoja (mm)	Nº dientes por pulgada	Longitud (mm)				€
1-20-110	430	24	300	-	2	3253561201103	30 €

SIERRA MANGO DE PISTOLA

STANLEY



- Arco de sierra de acero.
- Empuñadura revólver atornillada de material sintético.
- Sistema de tensión de la hoja con tornillo mariposa.
- 4 posiciones para corte vertical y horizontal.
- Suministrado con hoja super HSS.

Referencia	Largo de hoja en mm	Nº dientes por pulgada	Longitud (mm)				€
1-15-122	300	24	470	-	2	3253561151224	10 €

OTRAS SIERRAS

SERRUCHO PODA JET CUT HP

STANLEY



- Mango de madera. Dentado de características similares a las del serrucho Jet Cut.

Referencia	Longitud en mm	Nº dientes por pulgada				€
1-15-259	350	7	-	4	3253561152597	21 €

SERRUCHO PODA DENTADO UNIVERSAL

STANLEY



- Mango de madera. Dentado de características similares a las del serrucho Jet Cut.

Referencia	Longitud en mm	Nº dientes por pulgada				€
1-15-676	350	4	-	10	3253561156762	14 €

SERRUCHO PARA PANELES

STANLEY



- Serrucho con hoja estrecha y rígida que viene fijada sobre la empuñadura con tornillos de latón. Extremidad en punta para comenzar el corte.

Referencia	Longitud en mm	Nº dientes por pulgada				€
0-15-206	152	6	X	6	3253560152062	5,67 €

SIERRA PLEGABLE JAB FATMAX®

STANLEY
FATMAX



- Hoja 8TPI - Ideal para cortar placa de yeso
- Geometría del dentado JetCut de triple bisel con cortes hacia delante y hacia atrás hasta un 50% más rápidos en comparación con las dientes convencionales
- 3 ajustes posibles: 90°, 135° y 180° - Ideal para cortes de ángulo o de techo (más palanca)
- Dientes endurecidos al máximo con punta más afilada para cortar placa de yeso
- Sistema de bloqueo de la hoja, en posición abierta o cerrada, para mayor seguridad o comodidad
- Hoja plegable para mayor seguridad y comodidad
- Empuñadura ergonómica y engommada para mayor comodidad del usuario

Referencia	Largo de hoja en mm	Nº dientes por pulgada				€
FMHT0-20559	130	8	X	6	3253560205591	19 €

MINI SERRUCHO FATMAX®**STANLEY**
FATMAX

- Punta afilada y hoja más gruesa, endurecida y templada para mayor durabilidad. Mango ergonómico.



Referencia	Descripción	Longitud en mm	N° dientes por pulgada				€
0-20-556	Serrucho	355	7	X	6	3253560205560	16 €
2-20-556	Con funda	355	7	X	6	3253562205568	18 €

SIERRA JAPONESA FATMAX®**STANLEY**
FATMAX

- La geometría de sus dientes permite realizar un corte rápido y limpio. Sierra de doble filo para poder cortar a ambos lados. La hoja flexible permite realizar un corte a ras de la superficie. El mango Cushiongrip permite un mejor agarre incluso con guantes.



Referencia	Longitud en mm	N° dientes por pulgada				€
0-20-331	120	17, 23	X	6	3253560203313	13 €

HOJA JAPONESA FATMAX®**STANLEY**
FATMAX

- Para sierra 0-20-331.



Referencia	N° dientes por pulgada				€
3-20-331	23	X	4	3253563203310	7,26 €

SIERRA MULTIHOJAS FATMAX®**STANLEY**
FATMAX

- Mediante una sola tuerca podrá cambiar fácil y rápidamente la hoja. El mango Cushiongrip permite un mejor agarre incluso con guantes. Incluye una hoja para cortar metal y otra para cortar madera. Diseñada para acceder a espacios reducidos. Utilizar hojas estándar para sierra sable.



Referencia	Descripción				€
0-20-220	Sierra multihojas FATMAX®	X	6	3253560202200	14 €

SIERRA 3 EN 1**STANLEY**

- Hoja de corte universal, hoja de sierra para metales y hoja de sierra de compás para cortes en círculo. Mango revestido de caucho para un óptimo control en el guiado y máximo confort. Mango con 3 posiciones para obtener el máximo rendimiento en cada corte.
- Hoja de compás de 200mm con 9 DPP (Dientes Por Pulgada) para un trabajo más preciso. Para patrones y cortes en círculo.
- Hoja de corte universal, perfecta para el trabajo de la madera en general (rama...), incluso para poda y tubos de plástico. Dentado agresivo de 250mm con 11 DPP.
- Hoja de 150mm con 24 DPP. Para metales en general, y para el corte de tubos y estructuras metálicas.
- Hojas intercambiables sin necesidad de herramientas.



Referencia	Descripción				€
0-20-092	Sierra	X	2	3253560200923	18 €

MINI SIERRA**STANLEY**

- Mini sierra de armadura metálica. Mango de material sintético. Hoja ajustable en toda su longitud. Acepta hojas de cualquier longitud, incluso rotas.



Referencia	Longitud en mm				€
0-15-211	300	X	12	3253560152116	12 €

MINI SIERRA DE PLÁSTICO**STANLEY**

- Mini sierra de diseño patentado especial para zonas difíciles.
- Capacidad de corte de más de 35 mm. Amplia superficie de apoyo. Bloqueo de la hoja en la parte posterior.



Referencia	Longitud en mm	Largo de hoja en mm				€
0-20-807	300	254	X	6	3253560208073	7,91 €

SIERRA DE ARCO FATMAX®**STANLEY**
FATMAX

- Hoja templada para poder realizar un corte limpio y controlado. El mango Cushiongrip permite un mejor agarre incluso con guantes. El diseño del arco le permitirá cortar de forma cómoda y segura.



Referencia	Longitud en mm				€
0-15-106	160	X	6	3253560151065	14 €
0-15-061	4 hojas de sierra 15dpp	X	10	3253560150617	3,82 €

HOJAS DE SIERRA

HOJAS BIMETAL FATMAX®

STANLEY
FATMAX



- Hojas BiMetal ultraflexibles y resistentes
- Disponibles en 300mm (18, 24 y 32 TPI)
- 3 veces más afilada
- Duran hasta 3 veces más que las HSS (Acero rápido) y 15 veces más que las hojas de HCS (Acero de carbono)

Referencia	Contenido	☐	☒	☐☐☐	€
FMHT0-20194	Hojas bimetal FatMax 18dpp (pack 2 ud)	X	10	3253560201944	3,75 €
FMHT0-20195	Hojas bimetal FatMax 24dpp (pack 2 ud)	X	10	3253560201951	3,75 €
FMHT2-20209	Hojas bimetal FatMax 24dpp (pack 10 ud)	X	5	3253562202093	18 €
FMHT0-20196	Hojas bimetal FatMax 32dpp (pack 2 ud)	X	10	3253560201968	3,75 €

HOJA LION ACERO CARBONO

STANLEY



- Hoja con alto contenido de acero carbono. Flexible.

Referencia	Longitud en mm	Packaging	Nº dientes por pulgada	☐	☒	☐☐☐	€
0-15-842	300	2 uds en blister	24.0	X	10	3253560158422	2,88 €
0-15-801	300	5 uds en blister	1 X 18, 3 X 24, 1 X 32	X	10	3253560158019	6,33 €
2-15-842	300	5 uds en blister	24.0	X	10	3253562158420	6,38 €

HOJA RUBIS ACERO HSS

STANLEY



- Hoja de acero rápido HSS molibdeno. Hoja rígida y potente.

Referencia	Packaging	Longitud en mm	Nº dientes por pulgada	☐	☒	☐☐☐	€
0-15-906	2 Hojas	300	24.0	X	10	3253560159061	6,36 €
0-15-900	5 Hojas	300	1 X 18, 3 X 24, 1 X 32	X	10	3253560159009	15 €
2-15-906	5 Hojas	300	24.0	X	10	3253562159069	15 €
1-15-906	Caja 100 uds.	300	24.0	-	1	3253561159060	116 €
1-15-907	Caja 100 uds.	300	32.0	-	1	3253561159077	116 €

FORMONES

STANLEY
FATMAX

Hojas forjadas en acero al cromo con una excelente calidad de afilado y corte; templadas para mantener la punta afilada más tiempo. Puntas y cantos afilados con gran precisión para trabajos de ebanistería.

Los formones STANLEY, afilados con gran precisión en un ángulo de 25°, pueden usarse en muchas aplicaciones. Para conseguir un formón aún más cortante, pueden afilarse hasta un ángulo de 30°.

ÁNGULO AGUDO (25°)



ÁNGULO AFILADO (30°)

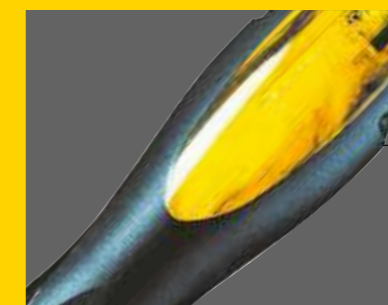
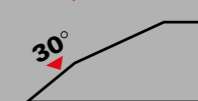

MANGO BIMATERIA
Revestimiento de material uretanado para máxima comodidad. Mango más largo y manejable.

CABEZAL METÁLICO
Puede ser golpeado con un martillo. Especial usos intensivos.

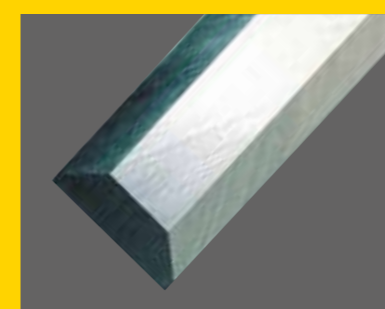

HOJA DE CALIDAD PROFESIONAL
Acero de alta calidad EN31.

BARRA PASANTE
Para transferir la fuerza desde la cabeza hasta la punta.

MANGO INYECTADO SOBRE LA HOJA
Indesmontable y prácticamente irrompible.

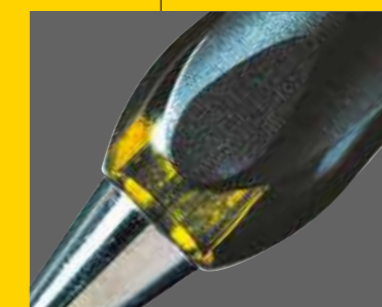

EL PROFESIONAL LE ACONSEJA



FERNANDO MORALES
carpintero

CONSEJOS Y TÉCNICAS

Los formones se emplean para dos técnicas básicas, para burilar y cortar. Para realizar el burilado sólo es necesario utilizar una mano.

BURILADO VERTICAL

1. El burilado vertical es un modo de cortar madera, atravesando sus vetas con el formón en posición vertical y empleando la fuerza de la mano o golpeándolo suavemente con una maza. Esta técnica se utiliza para cortar uniones de madera y para desbastar el material hasta la línea de corte. Ponga especial atención a la hora de burilar las vetas, porque podrían romperse.
2. Amordace la pieza de trabajo al banco mediante una mordaza de cuerpo en C colocando un taco entre la pieza y el banco para evitar daños.
3. Los usuarios diestros deberán sujetar el formón como si fuera un lápiz, con el dedo índice delante y sosteniendo la parte trasera del formón con el corazón mientras el pulgar se sitúa en la parte izquierda del mismo a unos 25 mm de separación del borde de corte, o en una posición que permita también que el meñique y el canto de la mano se sitúen sobre la pieza de trabajo. Los usuarios zurdos deberán sujetar el mango con el pulgar en posición superior.
4. Trate de quitar solo una pequeña cantidad de material de cada vez; esto dependerá de la dureza de la madera y de lo afilado que esté el formón, pero no debería sacar más de 0,5 o 1,0 mm con cada golpe de corte.
5. Si está cortando hasta el ras de una línea de corte marcada a cuchilla, asegúrese de sostener el formón en posición completamente vertical y haga palanca siempre hacia adelante y hacia afuera de la línea marcada para que no se dañe ni quede redondeado el borde marcado. Para aumentar la presión de corte, haga fuerza sobre el mango del formón con el hombro derecho.
6. Finalmente, cuando sólo queden 0,5 mm para rematar el burilado, coloque el formón más ancho del que disponga sobre la línea marcada a cuchilla y presione verticalmente hasta que penetre hasta el fondo del corte. Si trata de cortar demasiado material llegado a este punto, se arriesga a que el formón se vaya hacia atrás y penetre en la línea de corte.

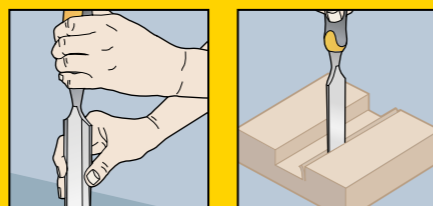

EL PROFESIONAL LE ACONSEJA



FERNANDO MORALES
carpintero

CONSEJOS Y TÉCNICAS

BURILADO HORIZONTAL

1. El Burilado Horizontal es una técnica que se emplea para sacar material de desecho una vez que ya se han definido los bordes del corte ya sea mediante serrado o mediante burilado vertical mediante un formón. Mediante este proceso se minimiza el riesgo de dañar los surcos de corte.
2. Sujete la pieza al banco de trabajo mediante un tornillo de banco o mediante una mordaza.
3. Los usuarios diestros deberán sujetar el mango del formón de manera que su extremo haga tope con la palma de la mano, colocando el pulgar y el índice a cada lado del mismo. La mano derecha será la que haga fuerza para realizar el corte. El codo deberán colocarlo contra su tronco para poder controlar mejor la fuerza.
4. La mano izquierda controlará la precisión del corte bien situando el pulgar en la parte inferior de la punta del formón y los cuatro dedos restantes sobre la parte superior o, en el caso de trabajos de más precisión, colocando el pulgar en la parte superior y el índice de la mano izquierda debajo, cerca del borde de corte.
5. Antes de realizar cortes horizontales en la veta en sentido lineal o descendente, asegúrese de haberla serrado del todo antes de comenzar a quitar el material sobrante. Para minimizar los riesgos de rotura en el borde externo de una junta de ensamblado es una buena técnica burilar desde ambos lados hacia el centro.

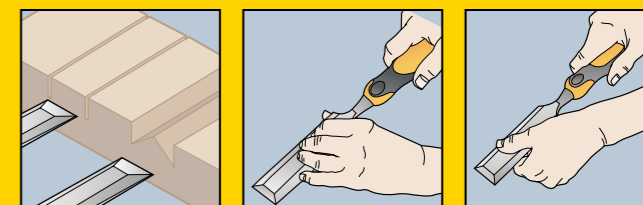

NOTA: A la hora de marcar líneas de corte utilice una cuchilla o un gramil, puesto que resultan más exactos que una línea a lápiz.



EL PROFESIONAL LE ACONSEJA



FERNANDO MORALES
carpintero

CONSEJOS Y TÉCNICAS

CONSEJO 1

Para golpear el formón es mejor que emplee una maza, no tanto para que el formón no sufra daños como para que pueda golpear el extremo del mango sin mirar y pueda concentrarse en el movimiento del extremo de corte. Si utiliza un martillo, la superficie de golpe no es mucho mayor que el extremo del formón y es fácil errar el golpe.

CONSEJO 2

Con apenas unas cuantas excepciones, el formón debe emplearse con el bisel mirando hacia arriba o en dirección opuesta al usuario.

CONSEJO 3

Si necesita utilizar una maza a la hora de realizar una serie de cortes verticales, coloque la pieza de trabajo sobre la pata del banco para minimizar las vibraciones y poder trabajar con más eficiencia.

CONSEJO 3

Evite amordazar la pieza de trabajo usando un tornillo de banco a no ser que haya sujetado previamente. No emplee un martillo o un mazo si la pieza de trabajo de madera está apoyada en un tornillo de banco.

CONSEJO ESTRELLA

Retire los restos de material de los cortes profundos antes de realizar el rebarbado con el formón



FORMONES

FORMÓN DE DEMOLICIÓN FATMAX®

STANLEY
FATMAX



- Empuñadura revestida para mayor comodidad y control
- Cuchilla con 100mm de longitud y 25mm de ancho
- Borde plano de 4mm que permite golpear con un martillo para trabajar más rápido
- Dos bordes afilados. Ideal para una gran variedad de aplicaciones
- Tapón trasero de metal para golpear con un martillo
- Guarda con saliente que ofrece una protección extra para los dedos y se puede utilizar para hacer palanca
- Incluye funda para cinturón

Referencia	Descripción				€
FMHT16693-0	Formón de demolición	X	1	3253560166939	19 €

FORMÓN FATMAX® CONTROL

STANLEY
FATMAX



- Formón con mango ergonómico más largo para un máximo control. Cabezal metálico para soportar los golpes. Puede ser golpeado con un martillo de acero. Hoja de certificación ISO.

Referencia	Longitud en mm	Anchura de la punta en mm				€
0-16-251	125	6	X	1	3253560162511	17 €
0-16-252	125	8	X	1	3253560162528	17 €
0-16-253	125	10	X	1	3253560162535	18 €
0-16-254	125	12	X	1	3253560162542	18 €
0-16-255	125	14	X	1	3253560162559	18 €
0-16-256	130	15	X	1	3253560162566	19 €
0-16-257	130	16	X	1	3253560162573	19 €
0-16-258	135	18	X	1	3253560162580	20 €
0-16-259	135	20	X	1	3253560162597	20 €
0-16-260	135	22	X	1	3253560162603	20 €
0-16-261	155	25	X	1	3253560162610	21 €
0-16-262	155	30	X	1	3253560162627	25 €
0-16-263	155	32	X	1	3253560162634	25 €
0-16-264	155	35	X	1	3253560162641	26 €
0-16-265	165	38	X	1	3253560162658	27 €
0-16-266	165	40	X	1	3253560162665	34 €
0-16-267	165	50	X	1	3253560162672	37 €

JUEGO 3 PIEZAS FATMAX®

STANLEY
FATMAX



- Juego de 3 formones con mango ergonómico más largo para un máximo control. Cabezal metálico para soportar los golpes. Puede ser golpeado con un martillo de acero.

Referencia	Descripción del juego				€
2-16-270	10, 15, 20 mm	X	1	3253562162700	57 €

JUEGO 5 PIEZAS FATMAX®**STANLEY
FATMAX**

- Juego de 5 formones con mango ergonómico más largo para un máximo control. Cabezal metálico para soportar los golpes. Puede ser golpeado con un martillo de acero.

Referencia	Descripción del juego				€
2-16-271	6, 10, 15, 20, 25 mm	X	1	3253562162717	96 €

FORMÓN 5002**STANLEY**

- Formón con mango de polipropileno irrompible e indeformable. Forma ergonómica para una mejor sujeción. Hoja de acero especial forjado y templado. Caras mecanizadas. Hoja reafilable en toda su extensión. Protector de hoja.

Referencia	Anchura de la punta en mm				€
0-16-535	6	X	1	3253560165352	14 €
0-16-537	8	X	1	3253560165376	14 €
0-16-539	10	X	1	3253560165390	15 €
0-16-540	12	X	1	3253560165406	15 €
0-16-542	14	X	1	3253560165420	15 €
0-16-547	16	X	1	3253560165475	16 €
0-16-545	18	X	1	3253560165451	17 €
0-16-548	20	X	1	3253560165482	17 €
0-16-549	22	X	1	3253560165499	17 €
0-16-551	25	X	1	3253560165512	18 €
0-16-554	32	X	1	3253560165543	21 €
0-16-558	38	X	1	3253560165581	23 €

FORMÓN STANLEY® FILO BISELADO**STANLEY**

- Formón con hoja de aleación de acero, rectificada y templada en todas sus caras. Engrasada para impedir la corrosión. Mango bimatéria más grueso. Amortiguador absorbente de los golpes.

Referencia	Longitud en mm	Anchura de la punta en mm				€
0-16-870	125	6	X	2	3253560168704	14 €
0-16-871	125	8	X	2	3253560168711	14 €
0-16-872	125	10	X	2	3253560168728	14 €
0-16-873	125	12	X	2	3253560168735	14 €
0-16-874	131	14	X	2	3253560168742	15 €
0-16-875	131	15	X	2	3253560168759	15 €
0-16-876	131	16	X	2	3253560168766	15 €
0-16-877	141	18	X	2	3253560168773	15 €
0-16-878	141	20	X	2	3253560168780	16 €
0-16-879	141	22	X	2	3253560168797	16 €
0-16-880	143	25	X	2	3253560168803	16 €
0-16-889	150	28	X	2	3253560168896	18 €
0-16-890	150	30	X	2	3253560168902	18 €
0-16-881	159	32	X	2	3253560168810	19 €
0-16-891	162	35	X	2	3253560168919	19 €
0-16-882	159	38	X	2	3253560168827	20 €
0-16-892	167	40	X	2	3253560168926	20 €

JUEGO 3 PIEZAS STANLEY® FILO BISELADO**STANLEY**

- Juego de 3 formones con hoja de aleación de acero, rectificada y templada en todas sus caras. Engrasada para impedir la corrosión. Mango bimatéria más grueso. Amortiguador absorbente de los golpes.

Referencia	Descripción del juego				€
2-16-887	10, 15, 20 mm	-	1	3253562168870	40 €
2-16-883	12, 18, 25 mm	X	1	3253562168832	42 €

JUEGO 5 PIEZAS STANLEY® FILO BISELADO**STANLEY**

- Juego de 5 formones con hoja de aleación de acero, rectificada y templada en todas sus caras. Engrasada para impedir la corrosión. Mango bimatéria más grueso. Amortiguador absorbente de los golpes.

Referencia	Descripción del juego				€
2-16-888	6, 10, 15, 20, 25 mm	-	1	3253562168887	67 €
2-16-885	6, 12, 18, 25, 32 mm	X	1	3253562168856	71 €

FORMÓN BAILEY® MANGO DE MADERA**STANLEY**

- Formón con mango de madera protegido por barniz incoloro y reforzado en sus extremidades por virolas de acero niquelado. Hoja con largos chaflanes de desbloqueo. Para la realización de ensamblajes a media madera.

Referencia	Longitud en mm	Anchura de la punta en mm				€
2-16-382	125	6	X	5	3253562163820	13 €
2-16-383	132	8	X	5	3253562163837	13 €
2-16-384	132	10	X	5	3253562163844	13 €
2-16-385	132	12	X	5	3253562163851	13 €
2-16-386	140	14	X	5	3253562163868	14 €
2-16-387	140	15	X	5	3253562163875	14 €
2-16-388	140	16	X	5	3253562163882	14 €
2-16-389	150	18	X	5	3253562163899	14 €
2-16-390	150	20	X	5	3253562163905	15 €
2-16-391	150	22	X	5	3253562163912	15 €
2-16-392	160	25	X	5	3253562163929	16 €
2-16-393	160	28	X	5	3253562163936	17 €
2-16-394	160	30	X	5	3253562163943	17 €
2-16-395	170	35	X	5	3253562163950	18 €
2-16-396	170	40	X	5	3253562163967	20 €

JUEGO 5 PIEZAS BAILEY®**STANLEY**

- Juego de 5 formones con mango de madera en estuche de madera.

Referencia	Descripción del juego				€
2-16-217	6, 10, 15, 20, 25 mm	X	1	3253562162175	81 €

ACCESORIOS PARA FORMONES

KIT DE AFILADO

STANLEY



- Kit con guía y piedra de afilado. Incluye frasco de aceite blanco no inflamable ni tóxico.

Referencia	Descripción				€
0-16-050	Piedra con grano 400 y 600	X	4	3253560160500	14 €

LIMAS Y ESCOFINAS

LIMA PLANA PARALELA

STANLEY



- Fabricadas con aceros altos en carbono. Mayor durabilidad del afilado. Diseño ergonómico del mango para incrementar el confort. Mango bimatéria. Reduce las vibraciones. Agujero en el mango para poder colgarlas fácilmente.

Referencia	Descripción	Largo de hoja en mm				€
0-22-441	Basta	200	X	3	3253560224417	6,21 €
0-22-486	Basta	150	X	3	3253560224868	5,24 €
0-22-451	Entrefina	200	X	3	3253560224516	6,35 €
0-22-450	Entrefina	150	X	3	3253560224509	5,46 €

LIMA MEDIA CAÑA

STANLEY



- Fabricadas con aceros altos en carbono. Mayor durabilidad del afilado. Diseño ergonómico del mango para incrementar el confort. Mango bimatéria. Reduce las vibraciones. Agujero en el mango para poder colgarlas fácilmente.

Referencia	Descripción	Largo de hoja en mm				€
0-22-501	Basta	200	X	3	3253560225018	7,40 €
0-22-494	Basta	150	X	3	3253560224943	6,27 €
0-22-456	Entrefina	200	X	3	3253560224561	7,70 €
0-22-455	Entrefina	150	X	3	3253560224554	7,18 €

LIMA REDONDA

STANLEY



- Fabricadas con aceros altos en carbono. Mayor durabilidad del afilado. Diseño ergonómico del mango para incrementar el confort. Mango bimatéria. Reduce las vibraciones. Agujero en el mango para poder colgarlas fácilmente.

Referencia	Descripción	Largo de hoja en mm				€
0-22-443	Basta	200	X	3	3253560224431	6,21 €
0-22-442	Basta	150	X	3	3253560224424	5,08 €
0-22-444	Entrefina	200	X	3	3253560224448	6,43 €
0-22-496	Entrefina	150	X	3	3253560224967	5,24 €

LIMA CUADRADA

STANLEY



- Fabricadas con aceros altos en carbono. Mayor durabilidad del afilado. Diseño ergonómico del mango para incrementar el confort. Mango bimatéria. Reduce las vibraciones. Agujero en el mango para poder colgarlas fácilmente.

Referencia	Descripción	Largo de hoja en mm				€
0-22-458	Entrefina	150	X	3	3253560224585	5,24 €

LIMA TRIANGULAR

STANLEY



- Fabricadas con aceros altos en carbono. Mayor durabilidad del afilado. Diseño ergonómico del mango para incrementar el confort. Mango bimatéria. Reduce las vibraciones. Agujero en el mango para poder colgarlas fácilmente.

Referencia	Descripción	Largo de hoja en mm				€
0-22-460	Basta	200	X	3	3253560224608	7,18 €
0-22-462	Entrefina	200	X	3	3253560224622	7,40 €
0-22-461	Entrefina	150	X	3	3253560224615	6,13 €

LIMA TRIANGULAR DE AFILADO

STANLEY



- Fabricadas con aceros altos en carbono. Mayor durabilidad del afilado. Diseño ergonómico del mango para incrementar el confort. Mango bimatéria. Reduce las vibraciones. Agujero en el mango para poder colgarlas fácilmente.

Referencia	Descripción	Largo de hoja en mm				€
0-22-487	Entrefina	150	X	3	3253560224875	5,24 €

LIMA REDONDA PARA AFILADO DE MOTOSIERRA**STANLEY**

- Fabricadas con aceros altos en carbono. Mayor durabilidad del afilado. Diseño ergonómico del mango para incrementar el confort. Mango bimatéria. Reduce las vibraciones. Agujero en el mango para poder colgarlas fácilmente.

Referencia	Descripción	Largo de hoja en mm				€
0-22-492	Diámetro 4,67mm	200	X	3	3253560224929	5,08 €
0-22-491	Diámetro 5.50mm	200	X	3	3253560224912	4,71 €

JUEGO 3 LIMAS 6" / 150 mm**STANLEY**

- Fabricadas con aceros altos en carbono. Mayor durabilidad del afilado. Diseño ergonómico del mango para incrementar el confort. Mango bimatéria. Reduce las vibraciones. Agujero en el mango para poder colgarlas fácilmente.

Referencia	Largo de hoja en mm	Descripción del juego				€
0-22-445	150	Lima redonda basta, Triangular afilada entrefina, redonda basta	X	1	3253560224455	15 €

JUEGO 3 LIMAS 8" / 200mm**STANLEY**

- Fabricadas con aceros altos en carbono. Mayor durabilidad del afilado. Diseño ergonómico del mango para incrementar el confort. Mango bimatéria. Reduce las vibraciones. Agujero en el mango para poder colgarlas fácilmente.

Referencia	Largo de hoja en mm	Descripción del juego				€
0-22-464	200	Plana paralela entrefina, Media caña entrefina, Triangular entrefina	X	3	3253560224646	18 €

JUEGO DE 6 LIMAS DE AGUJA**STANLEY**

- Fabricadas con aceros altos en carbono. Mayor durabilidad del afilado. Diseño ergonómico del mango para incrementar el confort. Mango bimatéria. Reduce las vibraciones. Agujero en el mango para poder colgarlas fácilmente.

Referencia	Largo de hoja en mm	Nº de piezas				€
0-22-500	150	6	X	3	3253560225001	8,83 €

ESCOFINA PLANA**STANLEY**

- Fabricadas con aceros altos en carbono. Mayor durabilidad del afilado. Diseño ergonómico del mango para incrementar el confort. Mango bimatéria. Reduce las vibraciones. Agujero en el mango para poder colgarlas fácilmente.

Referencia	Descripción	Largo de hoja en mm				€
0-22-465	Basta	200	X	3	3253560224653	7,78 €
0-22-467	Entrefina	200	X	3	3253560224677	8,07 €

ESCOFINA MEDIA CAÑA**STANLEY**

- Fabricadas con aceros altos en carbono. Mayor durabilidad del afilado. Diseño ergonómico del mango para incrementar el confort. Mango bimatéria. Reduce las vibraciones. Agujero en el mango para poder colgarlas fácilmente.

Referencia	Descripción	Largo de hoja en mm				€
0-22-469	Basta	200	X	3	3253560224691	8,37 €
0-22-471	Entrefina	200	X	3	3253560224714	8,52 €

ESCOFINA REDONDA**STANLEY**

- Fabricadas con aceros altos en carbono. Mayor durabilidad del afilado. Diseño ergonómico del mango para incrementar el confort. Mango bimatéria. Reduce las vibraciones. Agujero en el mango para poder colgarlas fácilmente.

Referencia	Descripción	Largo de hoja en mm				€
0-22-473	Basta	200	X	3	3253560224738	7,18 €
0-22-475	Entrefinaa	200	X	3	3253560224752	7,32 €

EL PROFESIONAL LE ACONSEJA



FERNANDO MORALES
carpintero

EL MARTILLO QUE MEJOR SE ADAPTA A SUS NECESIDADES

En todos los casos, sobre todo cuando es necesario utilizar un martillo durante períodos de tiempo prolongados, debe emplearse un modelo FatMax® AntiVibe, que elimina por completo las vibraciones i evita el riesgo de daños por esfuerzos repetitivos.



MARTILLOS DE PEÑA - Martillos más ligeros para pequeños clavos y puntas

El martillo de peña es una herramienta mucho más ligera disponible en pesos que van desde las 6 onzas hasta las 12 onzas, siendo extremadamente útil para dar el primer golpe. Para puntas muy finas de panel elija el martillo de puntas, con un mango más largo y una cabeza de golpe de menor diámetro.

MARTILLO DE BOLA - Para ingenieros y mecánicos

Estos martillos se emplean sobre todo en trabajos de ingeniería y automoción. El martillo de bola tiene diversas funciones, pero se usa principalmente para estampar remaches.

MAZAS Y MARTILLOS PERCUTORES

Debe escogerlos si desea golpear un escoplo frío. La cara de golpear de la herramienta debe ser mayor que el escoplo a golpear o, de lo contrario, se correrá serio riesgo de sufrir daños a causa de las astillas metálicas, sobre todo, si se ha dejado que el escoplo se expanda demasiado.

MARTILLOS DE OREJAS – ideales para la construcción en general, tejados y suelos

Hay dos tipos de martillo de orejas, el recto o de encofrador y el curvo o galponero. El recto es ideal para levantar tablas de suelo o sacar encofrados; mientras que el curvo es mejor para sacar clavos. La parte que se emplea para golpear debe ser totalmente dura y ligeramente convexa para resistir el desgaste, mientras que la circunferencia exterior de la cabeza debe ser de "borde templado" (levemente menos duro) para minimizar la posibilidad de que salten pequeños fragmentos si se golpea una superficie más dura. Busque una cabeza con esmerilado de precisión en los bordes externos. La cabeza debe endurecerse y templarse, preferiblemente, en aceite para crear una estructura más dura que pueda golpear el vástago de un clavo sin romperse. La verdadera prueba de fuego para la calidad de un martillo es su capacidad para sacar un clavo sujetándolo por el astil, sin sujetarlo por debajo de la cabeza. El sujetaclavos magnético del martillo PRO es de gran valor para insertar un clavo en una superficie dura para colocarlo en posición cuando no es posible hacerlo con la mano. Es también importante elegir un martillo del peso adecuado puesto que un martillo de 22 onzas de peso no es el más indicado para sacar clavos de no más de 50 mm (2"). Del mismo modo, con un martillo que pese 16 onzas le será más difícil sacar un clavo de 75 mm. En general, para realizar un trabajo de tipo general, debería escoger un martillo de 20oz.

EL PROFESIONAL LE ACONSEJA



FERNANDO MORALES
carpintero

CONSEJOS Y TÉCNICAS

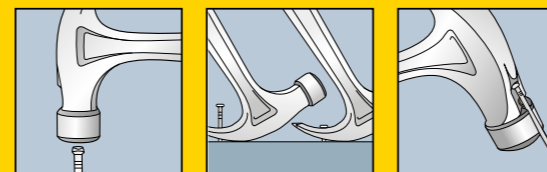

STANLEY también ofrece un amplio abanico de posibilidades en martillos especiales incluyendo martillos de enladrillar, marros, martillos/destrales dobles y martillos para tablarroca diseñados para la instalación de cartón de yeso.

Utilizar un martillo es muy sencillo pero con estos pequeños consejos lo podrá hacer de forma más efectiva y con menos esfuerzo.

CONSEJO 1

Sujete la manilla cerca del extremo de modo que su dedo meñique se apoye sobre el elemento en forma de "gancho" de dicho extremo; esto le permitirá mantener firmemente agarrada la herramienta sin necesidad de hacer toda la fuerza con la mano para sujetarla. Relájese.

CONSEJO 2

Fijese en su posición durante unos segundos. Para un mejor funcionamiento, un usuario diestro debería adelantar ligeramente el pie izquierdo y llevar el derecho ligeramente hacia atrás, formando un ángulo recto hacia la izquierda. Esto le proporcionará un apoyo estable y firme para trabajar.

CONSEJO 3

Mueva sus pies para ajustar la altura de sus hombros, que deberían estar situados, idealmente, de modo que pueda usted golpear la cabeza del clavo horizontalmente. Si su mano derecha está demasiado alta tenderá a doblar el clavo hacia usted y, si está demasiado baja, tenderá a doblarlo hacia el otro lado.

CONSEJO 4

Coloque el clavo en posición y mientras lo sujete dele unos cuantos golpecitos para introducirlo firmemente en la madera, al menos 12 mm si se trata de un clavo de 75 mm, a continuación eleve el martillo levemente y golpéelo más firmemente hasta introducirlo en la madera.

EL PROFESIONAL LE ACONSEJA



FERNANDO MORALES
carpintero

CONSEJOS Y TÉCNICAS

CONSEJO ESTRELLA

Compre lo mejor, no se pille nunca los dedos con la elección de su martillo.

CONSEJO 5

Se puede sacar un clavo con un martillo de orejas de dos maneras, bien sosteniendo la cabeza del clavo entre las uñas del martillo o bien introduciendo las uñas bajo el astil del clavo. Si desea sacar un clavo largo es mejor que lo coja lo más cerca posible del punto por el que está introducido en la madera, coloque un trozo de tela bajo la curva frontal de la cabeza para no dañar la madera, a continuación, haga palanca hacia sí suavemente, sin hacer movimientos bruscos con el mango del martillo. En cuanto salga el clavo recolóque la uña del martillo un poco más hacia abajo del cuerpo del clavo o inserte un trozo de tela más grueso para asegurarse de que continúa tirando del clavo verticalmente.

CONSEJO 6

Al rematar trabajos de desbarbado o sobre el banco de trabajo, asegúrese de no sobrecalentar el clavo. Use un botador para fijar o introducir bajo la superficie clavos de panel de punta perdida.

CONSEJO 7

Los clavos de panel finos y cortos (de 12 mm) son difíciles de colocar y sostener en un principio, aun cuando se está utilizando un martillo de bola. Atraviese un trozo de cartón con el clavo, colóquelo en la posición deseada sujetándolo con los dedos a una distancia segura y a continuación golpee ligeramente el clavo para fijarlo sobre la superficie, retirando el cartón en el último momento. Hay muchos otros dispositivos comerciales e improvisados que le servirán para tal propósito.

SEGURIDAD

- No golpee nunca nada con los laterales de la cabeza del martillo porque n están endurecidos.
- Para trabajos de albañilería utilice una maza, nunca un martillo normal.
- Use una maza para golpear escoplos fríos y lleve siempre guantes y gafas de seguridad.
- Cuando golpee escoplos fríos o punzones, la cabeza del martillo deberá ser al menos 10 mm mayor que el área a golpear.
- Es buena idea, en el caso de los martillos nuevos, sacar el barniz protector de la cara que se emplea para golpear utilizando un papel de lija de grano medio para reducir el riesgo de que la cabeza del martillo resbale del clavo al golpearlo.

MARTILLOS DE CARPINTERO

MARTILLO DE PEÑA FIBRA DE VIDRIO

STANLEY



- Mango de fibra de vidrio para mayor durabilidad. Mango bi-material para mayor comodidad. Más largo para una mayor energía de impacto. Área reforzado para mayor durabilidad
- Fuerte conexión del mango con la cabeza para evitar que se separe durante un uso normal

Referencia	Peso de la cabeza en gr	Dimensiones de la cabeza en mm	☐	☒	☐☐☐	€
STHT0-54158	160	20	-	1	3253560541583	9,47 €
STHT0-54159	315	25	-	1	3253560541590	10 €
STHT0-54160	500	30	-	1	3253560541606	15 €

MARTILLOS SACACLAVOS

MARTILLO SACACLAVOS FIBRA DE VIDRIO

STANLEY



- Mango de fibra de vidrio para mayor durabilidad
- Mango bi-material para mayor comodidad. Más largo para una mayor energía de impacto.
- Área reforzado para mayor durabilidad
- Fuerte conexión del mango con la cabeza para evitar que se separe durante un uso normal

Referencia	Peso de la cabeza en gr	☐	☒	☐☐☐	€
STHT0-51309	450	-	1	3253560513092	13 €
STHT0-51310	560	-	1	3253560513108	15 €

MARTILLO DE ENCOFRADOR FIBRA DE VIDRIO

STANLEY



- Mango de fibra de vidrio para mayor durabilidad
- Mango bi-material para mayor comodidad. Más largo para una mayor energía de impacto.
- Área reforzado para mayor durabilidad
- Fuerte conexión del mango con la cabeza para evitar que se separe durante un uso normal

Referencia	Peso de la cabeza en gr / Peso da cabeça em gr	☐	☒	☐☐☐	€
STHT0-54123	750	-	1	3253560541231	25 €

MARTILLO LATTHAMMER

STANLEY



- Mango de fibra de vidrio para mayor durabilidad
- Mango bi-material para mayor comodidad. Más largo para una mayor energía de impacto.
- Área reforzado para mayor durabilidad
- Fuerte conexión del mango con la cabeza para evitar que se separe durante un uso normal

Referencia	Peso de la cabeza en gr / Peso da cabeça em gr	☐	☒	☐☐☐	€
STHT0-51311	600	-	1	3253560513115	32 €

MARTILLOS DE MECÁNICO

MARTILLO DE MECANICO FIBRA DE VIDRIO

STANLEY

- Mango de fibra de vidrio para mayor durabilidad. Mango bi-material para mayor comodidad. Más largo para una mayor energía de impacto. Área reforzado para mayor durabilidad
- Fuerte conexión del mango con la cabeza para evitar que se separe durante un uso normal



Referencia	Peso de la cabeza en gr	Dimensiones de la cabeza en mm	☞	☒	☒☒☒	€
STHT0-54129	250	25	-	1	3253560541293	12 €
STHT0-54131	400	30	-	1	3253560541316	14 €
STHT0-54154	630	35	-	1	3253560541545	16 €
STHT0-54155	800	40	-	1	3253560541552	19 €
STHT0-54156	1250	45	-	1	3253560541569	25 €
STHT0-54157	1600	50	-	1	3253560541576	35 €

MARTILLOS DE CERRAJERO

MARTILLO DE MECANICO FIBRA DE VIDRIO

STANLEY

- Mango de fibra de vidrio para mayor durabilidad. Mango bi-material para mayor comodidad. Más largo para una mayor energía de impacto. Área reforzado para mayor durabilidad
- Fuerte conexión del mango con la cabeza para evitar que se separe durante un uso normal



Referencia	Peso de la cabeza en gr	Dimensiones de la cabeza en mm	☞	☒	☒☒☒	€
STHT0-51907	300	23	-	4	3253560519070	15 €
STHT0-51908	500	27	-	4	3253560519087	20 €
STHT0-51910	1000	36	-	4	3253560519100	27 €



MAZAS POTENCIA DONDE LA NECESITA

Usted nos dijo que necesitaba un martillo que le proporcionara la máxima fuerza con el mínimo esfuerzo. Por ello hemos combinado la última tecnología ANTIVIBE™ con un mango de fibra de vidrio diseñado con una forma especial de cabeza de bala para una máxima eficiencia. Ahora puede terminar el trabajo más rápidamente y con menor esfuerzo que con los martillos de la competencia.

MAZAS

MAZA CARGA ANTIVIBRACIÓN

STANLEY

- Mango de fibra de vidrio para mayor durabilidad. Mango bi-material para mayor comodidad. Más largo para una mayor energía de impacto. Área reforzado para mayor durabilidad
- Fuerte conexión del mango con la cabeza para evitar que se separe durante un uso normal



Referencia	Peso de la cabeza en gr				€
FMHT1-56010	2700	x	1	3253561560101	39 €
FMHT1-56011	3600	x	1	3253561560118	45 €
FMHT1-56019	5907	x	1	3253561560194	55 €

MAZA ANTIVIBE® FATMAX®

STANLEY

- Para trabajos con cinces, punzones y aplicaciones industriales en general. Mango ergonómico con una empuñadura de caucho termoplástico para mayor confort y rendimiento. Caras y filos pulidos. Cabeza y mango de acero forjado en una sola pieza para máxima durabilidad.



Referencia	Peso de la cabeza en gr	Largo de la cabeza en mm				€
1-56-001	1360	100	-	4	3253561560019	41 €

MAZA COMPOCAST ANTIREBOTE

STANLEY

- Antirebote gracias a cientos de bolas de acero que se mueven para eliminar el impacto provocado por un martillo tradicional. Revestimiento de uretano para óptima protección de la superficie golpeada. Antichispas.



Referencia	Peso de la cabeza en gr	Largo de la cabeza en mm				€
1-57-531	510	44	-	1	3253561575310	50 €
1-57-532	595	51	-	1	3253561575327	56 €
1-57-533	1200	64	-	1	3253561575334	81 €

MAZA FIBRA DE VIDRIO

STANLEY

- Mango de fibra de vidrio para mayor durabilidad
- Mango bi-material para mayor comodidad. Más largo para una mayor energía de impacto.
- Área reforzado para mayor durabilidad
- Fuerte conexión del mango con la cabeza para evitar que se separe durante un uso normal



Referencia	Peso de la cabeza en gr				€
STHT0-54126	800	-	1	3253560541262	17 €
STHT0-54127	1250	-	1	3253560541279	21 €
STHT0-54128	1500	-	1	3253560541286	23 €

MAZA DE PLÁSTICO

STANLEY

- Martillo monobloque con material sintético y canteras intercambiables. Suministrado con 2 canteras sintéticas.



Referencia	Peso de la cabeza en gr	Dimensiones de la cabeza en mm				€
1-57-053	320	34	-	2	3253561570537	28 €

ACCESORIOS

BOTADOR DOBLE PUNTA FATMAX®

STANLEY
FATMAX

- Dos puntas en un solo botador (0,8mm y 1,6mm). Cuerpo bimerter. Aumenta el confort. Sistema de anclaje de la punta magnético. Mediante un fácil movimiento se libera la punta. El sistema de anclaje de la punta permite adaptar puntas de destornillador convencionales de 1/4"



Referencia	Longitud en mm	Diámetro mm				€
1-58-501	76	0,8 & 1,6	x	4	3253561585012	11 €

BOTADOR DYNAGRIP™

STANLEY

- Botadores de acero recubiertos de material sintético coloreado. Código de colores para distinguir entre las diferentes medidas.



Referencia	Longitud en mm	Diámetro mm	Color				€
0-58-911	125	0.8	Amarillo	X	6	3253560589110	4,53 €
0-58-912	125	1.6	Gris	X	6	3253560589127	4,53 €
0-58-913	125	2.4	Rojo	X	6	3253560589134	4,53 €

JUEGO 3 BOTADORES DYNAGRIP™

STANLEY

- Juego de 3 botadores Dynagrip™.



Referencia	Descripción del juego	N° de piezas				€
0-58-930	0.8, 1.6, 2.4	3	X	6	3253560589301	11 €

BOTADOR**STANLEY**
FATMAX

- Aleación de acero templado. Cuerpo moleteado. Cabeza cuadrada. Puntas biseladas.



Referencia	Longitud en mm	Diámetro mm				€
0-58-111	101	0.8	X	6	3253560581114	3,97 €
0-58-112	101	1.6	X	6	3253560581121	3,97 €
0-58-113	101	2.4	X	6	3253560581138	3,97 €
0-58-114	101	3.2	X	6	3253560581145	3,97 €

BOTADOR PULIDO**STANLEY**
FATMAX

- Aleación de acero templado. Cuerpo moleteado. Cabeza cuadrada. Punta pulida.



Referencia	Longitud en mm	Diámetro mm				€
0-58-120	101	3	X	6	3253560581206	3,97 €

EL PROFESIONAL LE ACONSEJA

**LUIS REDONDO**
obrero de la construcción

CONSEJOS Y TÉCNICAS

CORTAFRÍOS

CONSEJO 1

Para cortar ladrillos y bloques deberá utilizar un cincel de ladrillos y una maza. Realice un corte leve en cada cara del ladrillo y complételo con un firme golpe de la maza sobre el cincel hasta haber completado el corte limpiamente.

CONSEJO 2

Hay cinceles de ladrillo pequeños para quitar azulejos y baldosas de paredes y suelos, respectivamente. El secreto está en colocar el extremo del cincel en el ángulo correcto entre la baldosa y el suelo; un golpe seco de la maza será suficiente para separarla del suelo.

CONSEJO 3

La piedra natural tiene una estructura de veta semejante a la de la madera pero menos predecible. Evite realizar cortes secos y profundos en el medio de la piedra, puesto que esta podría saltar en pedazos. Trabaje con cuidado en los bordes con el cincel en un ángulo alejado del cuerpo de la piedra. Realice cortes ligeros.

SEGURIDAD

- Use gafas de seguridad y guantes cuando esté utilizando herramientas de demolición o cinceles de albañil.
- Emplee un martillo con una cara de golpe de diámetro dos veces mayor que la cabeza del cincel.



BURILES Y PUNZONES

No deben confundirse con los escoplos de carpintero, puesto que los buriles se emplean para cortar y dar forma al hierro de fundición, al hierro pudelado, al acero dulce, al latón, al cobre, al aluminio, así como a tuercas, pernos y remaches. Los punzones para marcas se emplean para marcar superficies de metal antes de taladrarlas para asegurarse de que la punta del taladro no resbala; y los punzones arrancapajas son esenciales para sacar clavijas de bloqueo de engranajes sin causar daño ni en las clavijas ni en las otras partes.

EL PROFESIONAL LE ACONSEJA



LUIS REDONDO
obrero de la construcción

LA HERRAMIENTA DE DEMOLICIÓN QUE MEJOR SE AJUSTA A SUS NECESIDADES

FUBARS

Son una herramienta multifunción única que STANLEY fabrica en tres tamaños. Pueden utilizarse para bloquear, hacer palanca, romper, doblar tablero, golpear y sacar clavos. La barra FuBar FatMax® PRO de STANLEY debe pasar a ser un elemento esencial en la caja de herramientas de todo obrero de la construcción.

BARRAS DE DEMOLICIÓN Y DE DESENCOFRADOR

Barras con extremo en gancho y uña que pueden llevar a cabo los trabajos de demolición más duros.



BARRAS MULTIUSOS

Muy útiles para hacer palanca, sacar clavos y desarmar construcciones; se ofrece un amplio abanico de tamaños.



BARRAS DE PRECISIÓN

Barras cortas para trabajar de cerca que incluyen unas superficies de palanca extra anchas para repartir el peso. Le permitirán hacer palanca para desarmar molduras y desmontarlas causando daños colaterales mínimos. Son la herramienta perfecta para instaladores de cocinas y decoradores de interiores.



CINCELES, PUNZONES Y BOTADORES

CINCEL PARA LADRILLOS FATMAX®

STANLEY
FATMAX



- Cuerpo de acero cromo vanadio forjado en una sola pieza para incrementar la fuerza y la durabilidad. Endurecido y templado para aumentar la durabilidad y la seguridad. Revestimiento de pintura amarilla para mejor visibilidad. Ideal para cortar y separar ladrillos, hormigón... CON PROTECTOR.

Referencia	Longitud en mm	Anchura de la punta en mm				€
4-18-327	216	76	-	3	3253564183277	13 €
4-18-328	216	100	-	3	3253564183284	14 €

CINCEL PARA SUELOS FATMAX®

STANLEY
FATMAX



- Cuerpo de acero cromo vanadio forjado en una sola pieza para incrementar la fuerza y la durabilidad. Endurecido y templado para aumentar la durabilidad y la seguridad. Revestimiento de pintura amarilla para mejor visibilidad. CON PROTECTOR.

Referencia	Longitud en mm	Anchura de la punta en mm				€
4-18-331	279	75	-	3	3253564183314	12 €

CINCEL PARA ELECTRICISTA FATMAX®

STANLEY
FATMAX



- Cuerpo de acero cromo vanadio forjado en una sola pieza para incrementar la fuerza y la durabilidad. Endurecido y templado para aumentar la durabilidad y la seguridad. Revestimiento de pintura amarilla para mejor visibilidad. Ideal para corte desigual, recortes en madera, tabiques y albañilería. CON PROTECTOR.

Referencia	Longitud en mm	Anchura de la punta en mm				€
4-18-330	254	55	-	3	3253564183307	12 €

CINCEL DE ALBAÑIL BOCA ANCHA FATMAX®

STANLEY
FATMAX



- Cuerpo de acero cromo vanadio forjado en una sola pieza para incrementar la fuerza y la durabilidad. Endurecido y templado para aumentar la durabilidad y la seguridad. Revestimiento de pintura amarilla para mejor visibilidad. Ideal para el corte de piedra, ladrillo y hormigón. CON PROTECTOR.

Referencia	Longitud en mm	Anchura de la punta en mm				€
4-18-333	250	45	-	3	3253564183338	13 €

CINCEL DE ALBAÑIL FATMAX®**STANLEY
FATMAX**

- Cuerpo de acero cromo vanadio forjado en una sola pieza para incrementar la fuerza y la durabilidad. Endurecido y templado para aumentar la durabilidad y la seguridad. Revestimiento de pintura amarilla para mejor visibilidad. Ideal para cortar y dar forma al acero, hierro fundido, cobre, bronce, aluminio, remaches... CON PROTECTOR.

Referencia	Longitud en mm	Anchura de la punta en mm				€
4-18-332	305	25	-	3	3253564183321	12 €

PUNTERO FATMAX®**STANLEY
FATMAX**

- Cuerpo de acero cromo vanadio forjado en una sola pieza para incrementar la fuerza y la durabilidad. Endurecido y templado para aumentar la durabilidad y la seguridad. Revestimiento de pintura amarilla para mejor visibilidad. Punta afilada para cortes rápidos. Ideal para perforar y romper hormigón.

Referencia	Longitud en mm	Anchura de la punta en mm				€
4-18-329	300	19	-	3	3253564183291	12 €

CINCEL PARA LADRILLOS**STANLEY**

- Cuerpo de acero cromo vanadio forjado en una sola pieza para incrementar la fuerza y la durabilidad. Endurecido y templado para aumentar la durabilidad y la seguridad. Revestimiento de pintura amarilla para mejor visibilidad. Ideal para cortar y separar ladrillos, hormigón...

Referencia	Longitud en mm	Anchura de la punta en mm				€
4-18-297	215	100	-	3	3253564182973	9,17 €

JUEGO DE CINCELES DE ALBAÑIL**STANLEY**

Referencia	Nº de piezas				€
4-18-298	3	X	3	3253564182980	12 €

JUEGO DE BOTADORES Y PUNZONES**STANLEY**

Referencia	Nº de piezas				€
4-18-226	6	X	3	3253564182263	13 €
4-18-299	12	X	3	3253564182997	27 €

BARRAS**BARRA FUBAR III FATMAX® PRO****STANLEY
FATMAX**

- Herramienta de demolición multifunción. Forjada en acero de una sola pieza. Doble nivel de apertura para agarrar tableros de madera estándar. Hendidura biselada para extraer y hacer palanca sobre clavos. Mango revestido de caucho.
- Longitud: 76cm

Referencia	Longitud en cm	Peso (gr)				€
1-55-120	76	4260	-	1	325356 1551208	104 €

BARRA FUBAR II FATMAX®**STANLEY
FATMAX**

- Herramienta de demolición multifunción. Forjada en acero de una sola pieza. Hendidura biselada para extraer y hacer palanca sobre clavos. Mango revestido de caucho.
- Longitud: 38cm

Referencia	Longitud en cm	Peso (gr)				€
1-55-119	38	1100	-	1	3253561551192	47 €

BARRA DEMOLICIÓN MULTIFUNCIÓN FATMAX®**STANLEY
FATMAX**

- Ojo para extracción de clavos. Uña para extracción de clavos
- Pie serrado para tareas de demolición. Sección de acero de 18mm de grosor para mayor resistencia
- Superficie de golpeo para inserción en ranuras y juntas

Referencia	Longitud en cm				€
FMHT0-55016	76	X	2	3253560550165	47 €

BARRA DESENCOFRADOR FATMAX®**STANLEY**
FATMAX

- Barra de acero forjado templado para mayor durabilidad. Totalmente acabada con laca amarilla para una mejor visibilidad. Ideal para extraer clavos, acciones de palanca pesadas, calzar piezas, muebles etc. Su diseño trilobular potencia su dureza, resistencia y facilidad de uso. Uñas biseladas para potenciar su funcionalidad.



Referencia	Longitud en cm				€
1-55-101	36	-	4	3253561551017	14 €

BARRA SACACLAVOS PEQUEÑA FATMAX®**STANLEY**
FATMAX

- Barra de acero al carbono forjado, más ligeras y duraderas. Sus garras pulidas y biseladas permiten extraer los clavos con más comodidad. Mango recubierto de goma antideslizante para mayor comodidad. Ideales para extraer clavos, realizar palanca o calzar pequeños objetos.



Referencia	Longitud en cm				€
FMHT1-55008	25	X	2	3253561550089	16 €
FMHT1-55010	30	X	2	3253561550102	20 €

BARRA SACACLAVOS PEQUEÑA**STANLEY**

- Barra de acero forjado templado para mayor durabilidad. Ideal para la extracción de clavos, ligeras acciones de palanca, calzado de pequeños objetos, etc. Uña recta para trabajos más profundos con mayor facilidad. Acabado pulido y biselado.



Referencia	Longitud en cm				€
0-55-114	25	X	2	3253560551148	13 €
0-55-115	30	X	2	3253560551155	15 €

BARRA DE PRECISIÓN FATMAX®**STANLEY**
FATMAX

- Barra de acero al carbono forjado, más ligeras y duraderas. Sus garras pulidas y biseladas permiten extraer los clavos con más comodidad. Mango recubierto de goma antideslizante para mayor comodidad. Ideales para extraer clavos, realizar palanca o calzar pequeños objetos.



Referencia	Longitud en cm				€
FMHT1-55009	25	X	2	3253561550096	16 €

BARRA DE PRECISIÓN**STANLEY**

- Barra de acero forjado templado para mayor durabilidad. Ideal para la extracción de clavos, ligeras acciones de palanca, calzado de pequeños objetos, etc. Uña plana para trabajos más precisos y limpios, actúa sin dañar la superficie. Acabado pulido y biselado.



Referencia	Longitud en cm				€
0-55-116	20	X	2	3253560551162	12 €
0-55-117	25	X	2	3253560551179	14 €

BARRA MULTIUSOS**STANLEY**

- Barra de 53cm de acero carbono templado para mayor durabilidad. Acabado laca amarilla para una mejor visibilidad. Ideal para la extracción de clavos, pequeñas acciones de palanca, calzado de muebles, etc.



Referencia	Longitud en cm				€
1-55-526	53	-	4	3253561555268	13 €

BARRA DE DESENCOFRADOR LIGERA CURVA**STANLEY**

- Barra de acero forjado templado para mayor durabilidad. Acabado con laca amarilla para una mejor visibilidad. Ideal para la extracción de clavos, acciones de palanca, levantamiento de objetos, etc. Diseño con arco en el centro ofrece una mejor movilidad al extraer los clavos.



Referencia	Longitud en cm				€
1-55-525	38	-	4	3253561555251	11 €

BARRA MULTIUSOS PEQUEÑA**STANLEY**

- Barra de acero forjado templado para mayor durabilidad. Acabado con laca amarilla para una mejor visibilidad. Ideal para la extracción de clavos, acciones de palanca, calzado de objetos, etc. Acabado pulido y biselado en ambos extremos.



Referencia	Longitud en cm				€
1-55-515	32	-	4	3253561555152	11 €

BERBIQUÍES

BERBIQUÍ 5045

STANLEY



- Tipo reversible 8 puntas. Mandril universal con 4 mordazas para brocas de cola cuadrada. Cabezal con rodamientos. Cabezal y empuñadura de material sintético. Cromado.

Referencia	Longitud en mm				€
1-02-715	250	-	1	3253561027154	87 €

TALADRO DE MANO PIÑÓN SIMPLE

STANLEY



- Cuerpo de acero cromado. Mandril con puntas de 8mm.

Referencia	Longitud en mm				€
0-03-105	265	X	2	3253560031053	27 €

HERRAMIENTA MECÁNICA



EL PROFESIONAL LE ACONSEJA



LUIS REDONDO
obrero de la construcción

CONSEJOS Y TÉCNICAS

CONSEJO 1

Para utilizar eficientemente las llaves de vasos necesita fijarse en cómo gira la tuerca sobre el perno o sobre la varilla roscada. Si la tuerca no gira con suavidad compruebe si se ha "torcido" la rosca o si el tamaño de la rosca o el tipo de rosca no coinciden con los del perno.

CONSEJO 2

Enrosque la tuerca manualmente hasta que quede fija y luego apriete con la llave de vaso para terminar de asegurarla. En condiciones normales no debe apretar los ajustes en exceso.

CONSEJO 3

El tamaño del mango de la llave de carraca tiene que coincidir con cada conjunto específico de llaves de vaso para minimizar los daños sobre los ajustes. Siempre que sea posible, tire del mango de la llave hacia usted para obtener un mayor control.

CONSEJO 4

Si el movimiento de giro necesario para completar el ajuste debe ser específico por razones de funcionalidad o de seguridad, debe emplear una llave de ajuste dinamoétrica.

CONSEJO 5

Asegúrese de que el tamaño de la llave de vaso coincide con el del elemento de ajuste. Aun cuando la llave de vaso se encuentre en una tuerca ligeramente más pequeña, las esquinas del elemento de ajuste podrían deformarse y dificultar su retirada en el futuro.

CONSEJO ESTRELLA

Si tiene que trabajar con un elemento de ajuste que le quede más lejos de lo normal, utilice una barra de extensión de bloqueo para poder alcanzar la tuerca sin correr el riesgo de que el llave de vaso quede encastrado en el compartimento del motor ni en la maquinaria.



VASOS Y ACCESORIOS

VASOS Y ACCESORIOS 1-4"

TRINQUETE 1/4"

STANLEY



- 72 dientes con incremento de 5°
- Botón de descarga rápida más grande para extraer fácilmente los vasos
- Palanca de cambio de sentido evita desvíos accidentales y permite una fácil operación con el utilizo de una sola mano
- Mango bimaternal que permite un agarre más confortable

Referencia	Peso (gr)	☐	☒	☐☐☐	€
STMT82663-0	120	X	1	3253560826635	14 €

JUEGO DE TRINQUETE 1/4"

STANLEY



- CONTENIDO:
- Trinquete bimaternal 1/4" 72 dientes
 - 10 vasos 1/4" (6 puntos) : 5,5 - 6 - 7 - 8 - 9 - 10 - 11 - 12 - 13 - 14 mm

Referencia	N° de piezas	☐	☒	☐☐☐	€
STMT82666-0	11	X	1	3253560826666	20 €

TRINQUETE 1/4" FATMAX®

STANLEY FATMAX



- 120 dientes con doble mecanismo para un mejor acceso en espacios reducidos contra el trinquete tradicional de 60 dientes, para una incremento de 3°
- Botón de descarga rápida más grande para extraer fácilmente los vasos
- Palanca de cambio de sentido evita desvíos accidentales y permite una fácil operación con el utilizo de una sola mano

Referencia	Peso (gr)	☐	☒	☐☐☐	€
FMMT82676-0	120	X	1	3253560826765	19 €

JUEGO DE TRINQUETE 1/4" FATMAX®

STANLEY FATMAX



- CONTENIDO:
- Trinquete bimaternal 1/4" 120 dientes
 - 10 vasos 1/4" (6 puntos): 5,5-6-7-8-9-10-11-12-13-14 mm
 - Soporte magnético para puntas
 - 10 puntas de 25mm : PH0 - PH1 - PH2
 - Ranurado : 3,5-4,5-8; TT15-TT20-TT25-TT30

Referencia	N° de piezas	☐	☒	☐☐☐	€
FMMT82679-0	22	X	1	3253560826796	31 €

VASOS DE 1/4" MAXIDRIVE

STANLEY

- Perfil MaxiDrive, maximiza el contacto entre vaso y tuerca
- Diseño del cuello con agarre para los dedos
- Medida más visible para identificar de forma más sencilla la dimensión del vaso



NUEVO

Referencia	Descripción			€
STMT86111-0	Vaso 6 caras 1/4" 5,5 mm	3253560861117	10	1,85 €
STMT86103-0	Vaso 6 caras 1/4" 6 mm	3253560861032	10	1,85 €
STMT86104-0	Vaso 6 caras 1/4" 7 mm	3253560861049	10	1,85 €
STMT86105-0	Vaso 6 caras 1/4" 8 mm	3253560861056	10	1,85 €
STMT86106-0	Vaso 6 caras 1/4" 9 mm	3253560861063	10	1,85 €
STMT86107-0	Vaso 6 caras 1/4" 10 mm	3253560861070	10	2,15 €
STMT86108-0	Vaso 6 caras 1/4" 11 mm	3253560861087	10	2,15 €
STMT86109-0	Vaso 6 caras 1/4" 12 mm	3253560861094	10	2,15 €
STMT86112-0	Vaso 6 caras 1/4" 13 mm	3253560861124	10	2,15 €
STMT86114-0	Vaso 6 caras 1/4" 14 mm	3253560861148	10	2,15 €

VASOS DE 1/4" MAXIDRIVE FATMAX

STANLEY
FATMAX

- Perfil MaxiDrive, maximiza el contacto entre vaso y tuerca
- Diseño del cuello con agarre para los dedos
- Medida más visible para identificar de forma más sencilla la dimensión del vaso
- Acabado mate



NUEVO

Referencia	Descripción			€
FMMT17185-0	1/4" Vaso 6 caras 4 mm	3253560171858	10	3,08 €
FMMT17186-0	1/4" Vaso 6 caras 4,5 mm	3253560171865	10	3,08 €
FMMT17187-0	1/4" Vaso 6 caras 5 mm	3253560171872	10	3,08 €
FMMT17190-0	1/4" Vaso 6 caras 5,5 mm	3253560171902	10	3,08 €
FMMT17191-0	1/4" Vaso 6 caras 6 mm	3253560171919	10	3,08 €
FMMT17192-0	1/4" Vaso 6 caras 7 mm	3253560171926	10	3,08 €
FMMT17193-0	1/4" Vaso 6 caras 8 mm	3253560171933	10	3,08 €
FMMT17194-0	1/4" Vaso 6 caras 9 mm	3253560171940	10	3,08 €
FMMT17195-0	1/4" Vaso 6 caras 10 mm	3253560171957	10	3,59 €
FMMT17196-0	1/4" Vaso 6 caras 11 mm	3253560171964	10	3,59 €
FMMT17197-0	1/4" Vaso 6 caras 12 mm	3253560171971	10	3,59 €
FMMT17198-0	1/4" Vaso 6 caras 13 mm	3253560171988	10	3,59 €
FMMT17207-0	1/4" Vaso 6 caras 14 mm	3253560172077	10	3,59 €

ACCESORIOS DE 1/4" MAXIDRIVE STANLEY

STANLEY

- Extensiones que ayudan a los usuarios finales en alcanzar los lugares inaccesibles.
- Articulación universal que permite mayor accesibilidad y libertad de movimiento durante las aplicaciones de trinquete
- Adaptadores porta puntas que permiten utilizar una punta de 1/4" para aplicaciones de atornillado.
- Mango destornillador que combinado con el porta puntas, se convierte en destornillador.



NUEVO

Referencia	Descripción			€
STMT86006-0	1/4" extensión - 3"	3253560860066	4	2,46 €
STMT86007-0	1/4" extensión - 6"	3253560860073	4	2,77 €
STMT86011-0	1/4" articulación universal	3253560860110	4	3,08 €
STMT86004-0	1/4" mango destornillador	3253560860042	4	3,08 €
STMT86124-0	1/4" adaptador porta puntas	3253560861247	4	2,15 €

ACCESORIOS DE 1/4" MAXIDRIVE FATMAX

STANLEY
FATMAX

- Extensiones que ayudan a los usuarios finales en alcanzar los lugares inaccesibles.
- Articulación universal que permite mayor accesibilidad y libertad de movimiento durante las aplicaciones de trinquete
- Adaptadores porta puntas que permiten utilizar una punta de 1/4" para aplicaciones de atornillado.



NUEVO

Referencia	Descripción			€
FMMT25125-0	Extensión 1/4" - 3"	3253560251253	4	4,10 €
FMMT25126-0	Extensión 1/4" - 6"	3253560251260	4	4,62 €
FMMT18008-0	Articulación universal 1/4"	3253560180089	4	5,13 €
FMMT18007-0	Adaptador 1/4"	3253560180072	4	3,59 €

VASOS LARGOS DE 1/4" MAXIDRIVE STANLEY

STANLEY

- Perfil MaxiDrive, maximiza el contacto entre vaso y tuerca
- Diseño del cuello con agarre para los dedos
- Medida más visible para identificar de forma más sencilla la dimensión del vaso



NUEVO

Referencia	Descripción			€
STMT86094-0	Vaso largo 6 caras 1/4" 6 mm	3253560860943	12	2,15 €
STMT86095-0	Vaso largo 6 caras 1/4" 7 mm	3253560860950	12	2,15 €
STMT86096-0	Vaso largo 6 caras 1/4" 8 mm	3253560860967	12	2,15 €
STMT86097-0	Vaso largo 6 caras 1/4" 9 mm	3253560860974	12	2,15 €
STMT86098-0	Vaso largo 6 caras 1/4" 10 mm	3253560860981	12	2,15 €
STMT86099-0	Vaso largo 6 caras 1/4" 11 mm	3253560860998	12	2,15 €
STMT86100-0	Vaso largo 6 caras 1/4" 12 mm	3253560861001	12	2,15 €
STMT86116-0	Vaso largo 6 caras 1/4" 13 mm	3253560861162	12	2,15 €
STMT86289-0	Vaso largo 6 caras 1/4" 14 mm	3253560862893	12	2,15 €

VASOS LARGOS DE 1/4" MAXIDRIVE FATMAX

STANLEY
FATMAX

- Perfil MaxiDrive, maximiza el contacto entre vaso y tuerca
- Diseño del cuello con agarre para los dedos
- Medida más visible para identificar de forma más sencilla la dimensión del vaso
- Acabado mate



NUEVO

Referencia	Descripción			€
FMMT17248-0	1/4" Vaso largos 6 caras 4 mm	3253560172480	12	3,59 €
FMMT17249-0	1/4" Vaso largos 6 caras 5 mm	3253560172497	12	3,59 €
FMMT17300-0	1/4" Vaso largos 6 caras 6 mm	3253560173005	12	3,59 €
FMMT17337-0	1/4" Vaso largos 6 caras 7 mm	3253560173371	12	3,59 €
FMMT17338-0	1/4" Vaso largos 6 caras 8 mm	3253560173388	12	3,59 €
FMMT17339-0	1/4" Vaso largos 6 caras 9 mm	3253560173395	12	3,59 €
FMMT17523-0	1/4" Vaso largos 6 caras 10 mm	3253560175238	12	3,59 €
FMMT17963-0	1/4" Vaso largos 6 caras 11 mm	3253560179632	12	3,59 €
FMMT17964-0	1/4" Vaso largos 6 caras 12 mm	3253560179649	12	3,59 €
FMMT17965-0	1/4" Vaso largos 6 caras 13 mm	3253560179656	12	3,59 €
FMMT17966-0	1/4" Vaso largos 6 caras 14 mm	3253560179663	12	3,59 €

VASOS Y ACCESORIOS 3/8"

TRINQUETE 3/8"

STANLEY



- 72 dientes con incremento de 5°
- Botón de descarga rápida más grande para extraer fácilmente los vasos
- Palanca de cambio de sentido evita desvíos accidentales y permite una fácil operación con el uso de una sola mano
- Mango bimetálico que permite un agarre más cómodo

Referencia	Peso (gr)				€
STMT82664-0	275	X	1	3253560826642	18 €

JUEGO DE TRINQUETE TRINQUETE 3/8"

STANLEY



- Trinquete bimetálico 3/8" 72 dientes
- 10 vasos 3/8" (6 puntos) : 8 - 9 - 10 - 11 - 12 - 13 - 14 - 15 - 16 - 17 mm

Referencia	Nº de piezas				€
STMT82670-0	11	X	1	3253560826703	26 €

TRINQUETE 3/8" FATMAX®

STANLEY FATMAX



- 120 dientes con doble mecanismo para un mejor acceso
- en espacios reducidos contra el trinquete tradicional de 60 dientes, para un incremento de 3°
- Botón de descarga rápida más grande para extraer fácilmente los vasos
- Palanca de cambio de sentido evita desvíos accidentales y permite una fácil operación con el uso de una sola mano

Referencia	Peso (gr)				€
FMMT82677-0	275	X	1	3253560826772	23 €

JUEGO DE TRINQUETE 3/8" FATMAX®

STANLEY FATMAX



- CONTENIDO:
- Trinquete bimetálico 3/8" 120 dientes
 - 10 vasos 3/8" (6 puntos) : 8 - 9 - 10 - 11 - 12 - 13 - 14 - 15 - 16 - 17 mm
 - 1x 3/8" Soporte magnético para puntas de 1/4"
 - 10 puntas de 25mm : PH0 - PH1 - PH2
 - Ranurado : 3,5-4,5-8;TT15-TT20-TT25-TT30

Referencia	Nº de piezas				€
FMMT82680-0	22	X	1	3253560826802	39 €

VASOS Y ACCESORIOS 1/2"

TRINQUETE 1/2"

STANLEY



- 72 dientes con incremento de 5°
- Botón de descarga rápida más grande para extraer fácilmente los vasos
- Palanca de cambio de sentido evita desvíos accidentales y permite una fácil operación con el uso de una sola mano
- Mango bimetálico que permite un agarre más cómodo

Referencia	Peso (gr)				€
STMT82665-0	505	X	1	3253560826659	21 €

JUEGO DE TRINQUETE 1/2"

STANLEY



- CONTENIDO:
- Trinquete bimetálico 1/2" 72 dientes
 - 10 vasos 1/2" (6 puntos): 13 - 14 - 15 - 16 - 17 - 19 - 22 - 24 mm

Referencia	Nº de piezas				€
STMT82671-0	11	X	1	3253560826710	32 €

CARRACA 1/2" FATMAX®

STANLEY FATMAX



- 120 dientes con doble mecanismo para un mejor acceso en espacios reducidos contra el trinquete tradicional de 60 dientes, para un incremento de 3°
- Botón de descarga rápida más grande para extraer fácilmente los vasos
- Palanca de cambio de sentido evita desvíos accidentales y permite una fácil operación con el uso de una sola mano

Referencia	Peso (gr)				€
FMMT82678-0	505	X	1	3253560826789	28 €

JUEGO DE TRINQUETES 1/2" FATMAX®

STANLEY FATMAX



- CONTENIDO:
- 1x 1/2" trinquete bimetálico 72 dientes
 - 10 vasos 1/2" (6 puntos) : 13 - 14 - 15 - 16 - 17 - 19 - 22 - 24 mm
 - Soporte magnético para puntas
 - 10 puntas de 25mm : PH0 - PH1 - PH2
 - Ranurado : 3,5-4,5-8;TT15-TT20-TT25-TT30

Referencia	Nº de piezas				€
FMMT82681-0	22	X	1	3253560826819	47 €

VASOS DE 3/8" MAXIDRIVE

STANLEY

- Perfil MaxiDrive, maximiza el contacto entre vaso y tuerca
- Diseño del cuello con agarre para los dedos
- Medida más visible para identificar de forma más sencilla la dimensión del vaso



Referencia	Descripción			€
STMT86303-0	Vaso 6 caras 3/8" 8 mm	3253560863036	10	2,15 €
STMT86305-0	Vaso 6 caras 3/8" 10 mm	3253560863050	10	2,15 €
STMT86306-0	Vaso 6 caras 3/8" 11 mm	3253560863067	10	2,15 €
STMT86307-0	Vaso 6 caras 3/8" 12 mm	3253560863074	10	2,15 €
STMT86308-0	Vaso 6 caras 3/8" 13 mm	3253560863081	10	2,15 €
STMT86309-0	Vaso 6 caras 3/8" 14 mm	3253560863098	10	2,15 €
STMT86310-0	Vaso 6 caras 3/8" 15 mm	3253560863104	10	2,46 €
STMT86311-0	Vaso 6 caras 3/8" 16 mm	3253560863111	10	2,46 €
STMT86312-0	Vaso 6 caras 3/8" 17 mm	3253560863128	10	2,46 €
STMT86313-0	Vaso 6 caras 3/8" 18 mm	3253560863135	10	2,46 €
STMT86314-0	Vaso 6 caras 3/8" 19 mm	3253560863142	10	2,46 €
STMT86315-0	Vaso 6 caras 3/8" 20 mm	3253560863159	10	2,46 €
STMT86316-0	Vaso 6 caras 3/8" 21 mm	3253560863166	10	2,77 €
STMT86317-0	Vaso 6 caras 3/8" 22 mm	3253560863173	10	2,77 €

NUEVO

ACCESORIOS DE 3/8" MAXIDRIVE

STANLEY

- Extensiones que ayudan a los usuarios finales en alcanzar los lugares inaccesibles.
- Articulación universal que permite mayor accesibilidad y libertad de movimiento durante las aplicaciones de trinquete
- Adaptadores porta puntas que permiten utilizar una punta de 1/4" para aplicaciones de atornillado.



NUEVO

Referencia	Descripción			€
STMT88941-0	Vasos de bujía 3/8" 16 mm	3253560889418	4	2,77 €
STMT88942-0	Vasos de bujía 3/8" 21 mm	3253560889425	4	3,08 €
STMT86206-0	Extensión 3/8" - 3"	3253560862060	4	2,77 €
STMT86207-0	Extensión 3/8" - 5"	3253560862077	4	3,08 €
STMT86211-0	Articulación universal 3/8"	3253560862114	4	3,39 €
STMT86250-0	Adaptador 3/8" para vasos de 1/4"	3253560862503	4	2,46 €

VASOS DE 3/8" MAXIDRIVE FATMAX®

STANLEY
FATMAX

- Perfil MaxiDrive, maximiza el contacto entre vaso y tuerca
- Diseño del cuello con agarre para los dedos
- Medida más visible para identificar de forma más sencilla la dimensión del vaso
- Acabado mate



Referencia	Descripción			€
FMMT17208-0	3/8" Vaso 6 caras 8 mm	3253560172084	10	3,59 €
FMMT17209-0	3/8" Vaso 6 caras 9 mm	3253560172091	10	3,59 €
FMMT17210-0	3/8" Vaso 6 caras 10 mm	3253560172107	10	3,59 €
FMMT17211-0	3/8" Vaso 6 caras 11 mm	3253560172114	10	3,59 €
FMMT17212-0	3/8" Vaso 6 caras 12 mm	3253560172121	10	3,59 €
FMMT17213-0	3/8" Vaso 6 caras 13 mm	3253560172138	10	3,59 €
FMMT17214-0	3/8" Vaso 6 caras 14 mm	3253560172145	10	3,59 €
FMMT17215-0	3/8" Vaso 6 caras 15 mm	3253560172152	10	4,10 €
FMMT17216-0	3/8" Vaso 6 caras 16 mm	3253560172169	10	4,10 €
FMMT17217-0	3/8" Vaso 6 caras 17 mm	3253560172176	10	4,10 €
FMMT17218-0	3/8" Vaso 6 caras 18 mm	3253560172183	10	4,10 €
FMMT17219-0	3/8" Vaso 6 caras 19 mm	3253560172190	10	4,10 €
FMMT17220-0	3/8" Vaso 6 caras 20 mm	3253560172206	10	4,10 €
FMMT17221-0	3/8" Vaso 6 caras 21 mm	3253560172213	10	4,62 €
FMMT17222-0	3/8" Vaso 6 caras 22 mm	3253560172220	10	4,62 €
FMMT17223-0	3/8" Vaso 6 caras 23 mm	3253560172237	10	4,62 €
FMMT17224-0	3/8" Vaso 6 caras 24 mm	3253560172244	10	4,62 €

NUEVO

ACCESORIOS DE 3/8" MAXIDRIVE FATMAX®

STANLEY
FATMAX

- Extensiones que ayudan a los usuarios finales en alcanzar los lugares inaccesibles.
- Articulación universal que permite mayor accesibilidad y libertad de movimiento durante las aplicaciones de trinquete
- Adaptadores porta puntas que permiten utilizar una punta de 1/4" para aplicaciones de atornillado.



NUEVO

Referencia	Descripción			€
FMMT17225-0	3/8" Vaso de bujía 16 mm	3253560172251	10	4,62 €
FMMT17226-0	3/8" Vaso de bujía 21 mm	3253560172268	10	5,13 €
FMMT25130-0	3/8" Extensión - 3"	3253560251307	10	4,62 €
FMMT25131-0	3/8" Extensión - 6"	3253560251314	10	5,13 €
FMMT18011-0	3/8" Articulación universal	3253560180119	10	5,64 €
FMMT18013-0	3/8" Porta puntas for 1/4" Bits	3253560180133	10	4,10 €

VASOS DE 1/2" MAXIDRIVE

STANLEY

- Vasos de 1/2" de 6 caras, con perfil MaxiDrive que maximiza el contacto entre el vaso y la tuerca
- Medida más visible para identificar de forma más sencilla la dimensión del vaso



Referencia	Descripción			€
STMT86508-0	1/2" Vaso 6 caras 8 mm	3253560865085	10	2,15 €
STMT86509-0	1/2" Vaso 6 caras 9 mm	3253560865092	10	2,15 €
STMT86510-0	1/2" Vaso 6 caras 10 mm	3253560865108	10	2,46 €
STMT86511-0	1/2" Vaso 6 caras 11 mm	3253560865115	10	2,46 €
STMT86512-0	1/2" Vaso 6 caras 12 mm	3253560865122	10	2,46 €
STMT86513-0	1/2" Vaso 6 caras 13 mm	3253560865139	10	2,46 €
STMT86514-0	1/2" Vaso 6 caras 14 mm	3253560865146	10	2,46 €
STMT86515-0	1/2" Vaso 6 caras 15 mm	3253560865153	10	2,77 €
STMT88738-0	1/2" Vaso 6 caras 16 mm	3253560887384	10	2,77 €
STMT86517-0	1/2" Vaso 6 caras 17 mm	3253560865177	10	2,77 €
STMT86518-0	1/2" Vaso 6 caras 18 mm	3253560865184	10	2,77 €
STMT86519-0	1/2" Vaso 6 caras 19 mm	3253560865191	10	2,77 €
STMT86520-0	1/2" Vaso 6 caras 20 mm	3253560865207	10	3,08 €
STMT86521-0	1/2" Vaso 6 caras 21 mm	3253560865214	10	3,08 €
STMT86522-0	1/2" Vaso 6 caras 22 mm	3253560865221	10	3,08 €
STMT86523-0	1/2" Vaso 6 caras 23 mm	3253560865238	10	3,08 €
STMT86524-0	1/2" Vaso 6 caras 24 mm	3253560865245	10	3,08 €
STMT86527-0	1/2" Vaso 6 caras 27 mm	3253560865276	10	3,08 €
STMT86530-0	1/2" Vaso 6 caras 30 mm	3253560865306	10	3,69 €
STMT86532-0	1/2" Vaso 6 caras 32 mm	3253560865320	10	3,69 €

NUEVO

ACCESORIOS DE 1/2" MAXIDRIVE

STANLEY

- Extensiones que ayudan a los usuarios finales a alcanzar los lugares inaccesibles.
- Articulación universal que permite mayor accesibilidad y libertad de movimiento durante las aplicaciones de trinquete



Referencia	Descripción			€
STMT88930-0	Extensión 1/2" - 3"	3253560889302	4	3,08 €
STMT86407-0	Extensión 1/2" - 10"	3253560864071	4	4,92 €
STMT86411-0	Articulación universal 1/2"	3253560864118	4	4,31 €
STMT88993-0	Vasos de bujías 1/2" 16 mm	3253560889937	4	3,08 €
STMT88994-0	Vasos de bujías 1/2" 21 mm	3253560889944	4	3,39 €

NUEVO

MANGO CORREDIZO 1/2"

STANLEY

- Uso en posición T o L
- Alta resistencia a los cortes
- Acero al cromo vanadio
- Para un uso manual



Referencia	L mm	Peso (gr)			€	
1-17-259	240	320	-	1	3253561172595	7,78 €

VASOS DE 1/2" MAXIDRIVE

STANLEY
FATMAX

- Perfil MaxiDrive, maximiza el contacto entre vaso y tuerca
- Diseño del cuello con agarre para los dedos
- Medida más visible para identificar de forma más sencilla la dimensión del vaso



Referencia	Descripción			€
FMMT17227-0	1/2" Vaso 6 caras 8 mm	3253560172275	10	3,59 €
FMMT17228-0	1/2" Vaso 6 caras 9 mm	3253560172282	10	3,59 €
FMMT17229-0	1/2" Vaso 6 caras 10 mm	3253560172299	10	4,10 €
FMMT17230-0	1/2" Vaso 6 caras 11 mm	3253560172305	10	4,10 €
FMMT17231-0	1/2" Vaso 6 caras 12 mm	3253560172312	10	4,10 €
FMMT17232-0	1/2" Vaso 6 caras 13 mm	3253560172329	10	4,10 €
FMMT17233-0	1/2" Vaso 6 caras 14 mm	3253560172336	10	4,10 €
FMMT17234-0	1/2" Vaso 6 caras 15 mm	3253560172343	10	4,62 €
FMMT17235-0	1/2" Vaso 6 caras 16 mm	3253560172350	10	4,62 €
FMMT17236-0	1/2" Vaso 6 caras 17 mm	3253560172367	10	4,62 €
FMMT17237-0	1/2" Vaso 6 caras 18 mm	3253560172374	10	4,62 €
FMMT17238-0	1/2" Vaso 6 caras 19 mm	3253560172381	10	4,62 €
FMMT17239-0	1/2" Vaso 6 caras 20 mm	3253560172398	10	5,13 €
FMMT17240-0	1/2" Vaso 6 caras 21 mm	3253560172404	10	5,13 €
FMMT17241-0	1/2" Vaso 6 caras 22 mm	3253560172411	10	5,13 €
FMMT17242-0	1/2" Vaso 6 caras 23 mm	3253560172428	10	5,13 €
FMMT17243-0	1/2" Vaso 6 caras 24 mm	3253560172435	10	5,13 €
FMMT17244-0	1/2" Vaso 6 caras 27 mm	3253560172442	10	5,13 €
FMMT17245-0	1/2" Vaso 6 caras 30 mm	3253560172459	10	6,16 €
FMMT17246-0	1/2" Vaso 6 caras 32 mm	3253560172466	10	6,16 €
FMMT17247-0	1/2" Vaso 6 caras 34 mm	3253560172473	10	6,16 €

NUEVO

ACCESORIOS DE 1/2" MAXIDRIVE

STANLEY
FATMAX

- Extensiones que ayudan a los usuarios finales a alcanzar los lugares inaccesibles.
- Articulación universal que permite mayor accesibilidad y libertad de movimiento durante las aplicaciones de trinquete



NUEVO

Referencia	Descripción			€
FMMT25123-0	1/2" Extensión - 3"	3253560251239	4	5,13 €
FMMT25122-0	1/2" Extensión - 10"	3253560251222	4	8,21 €
FMMT17999-0	1/2" Articulación universal	3253560179991	4	7,18 €
FMMT17967-0	1/2" Vaso de bujía 16 mm	3253560179670	4	5,13 €
FMMT17968-0	1/2" Vaso de bujía 21 mm	3253560179687	4	5,64 €

JUEGOS

SET COMPACTO - 37 PIEZAS

STANLEY



NUEVO

- CONTENIDO:
- 1x 1/4" Trinquete bimaternal 72 dientes
- 12x 1/4" vasos (6 puntos): 4-4,5-5-6-7-8-9- 10-11-12-13-14mm1x 1/4" extensión 3"
- 1x 1/4" soporte magnético
- 22x 1/4" puntas : PZ-PH-TORX-HEX
- MALETIN COMPACTO con logo moldeado para trasportar y almacenar con más facilidad
- TRINQUETE BIMATERIAL CON 72 DIENTES

Referencia	N° de piezas				€
STMT82672-0	37	X	1	-	28 €

ESTUCHE PRO-STACK PEQUEÑO 37 PIEZAS

STANLEY



NUEVO

- CONTENIDO:
- 1x Llave de carraca 1/4'
- 11x vasos1/4' (6 puntos) : 5 - 5,5 - 6 - 7 - 8 - 9 - 10 - 11 - 12 - 13 - 14 mm1x adaptador 1/4'
- 30x puntas 1/4': Pozidrive: 1-2-3, Philipps: 1-2-3, Hex: 3-4-5-5,5-6-7, Ranuradas: 3-4-5-6-7-8, Torx: 10-15-20-25-27-30

Referencia	N° de piezas				€
FMMT19101-0	37	X	8	-	31 €

SET COMPACTO - 37 PIEZAS

STANLEY



- CONTENIDO:
- 1x 11/4" Trinquete bimaternal 72 dientes
- 12x1/4" vasos (6 puntos): 4-4,5-5-6-7-8-9- 10-11-12-13-14mm1x 1/4" extensión 3"
- 1x 1/4" soporte magnético
- 22x 1/4" puntas : PZ-PH-TORX-HEX
- MALETIN COMPACTO con logo moldeado para trasportar y almacenar con más facilidad
- TRINQUETE BIMATERIAL CON 72 DIENTES

Referencia	N° de piezas				€
STMT82830-1	24	X	1	-	56 €

JUEGO DE VASOS 1/4" - 38 PIEZAS

STANLEY



- CONTENIDO :
- Juego de vasos de 1/4" :
- 1x 1/4" trinquete bi-material 72 dientes
- 10x vasos 1/4" (6 puntos) : 5,5 - 6 - 7 - 8 - 9 - 10 - 11 - 12 - 13 - 14 mm
- 2x extensiones 1/4" : 3" - 5"
- 1x soporte magnético 1/4"
- 1x 1/4" cardán
- 22x puntas 1/4" : PZ - PH - TORX - HEX - RANURADAS
- VASOS DE PULIDO perfil de 6 puntos
- TRINQUETE BIMATERIAL 72 DIENTES

Referencia	N° de piezas				€
STMT82828-1	38	X	1	-	37 €

JUEGO DE VASOS 3/8" 45 PIEZAS

STANLEY



CONTENIDO:

- 1x 3/8" trinquete bi-material 72 dientes
- 14x 3/8" vasos (6 puntos) : 8 - 10 - 11 - 12 - 13 - 14 - 15 - 16 - 17 - 18 - 19 - 20 - 21 - 22 mm
- 2x extensiones 3/8" : 3" - 5"
- 1x 3/8" cardán
- 1x soporte magnético 3/8" para puntas de 1/4"
- 2x llaves de bujías 3/8" : 16 - 21 mm
- 1x 1/4" mango destornillador
- 22x puntas 1/4" : PZ - PH soporte magnético 1/4" - TORX - HEX

Referencia	N° de piezas				€
STMT82829-1	45	X	1	-	61 €

JUEGO DE VASOS 1/2" FATMAX® 26 PIEZAS

STANLEY
FATMAX



- CONTENIDO :

- JUEGO DE VASOS 1/2" :
- 1x 1/2" Trinquete bimaternal 120 dientes
- 21x 1/2" vasos (6 puntos) : 8 - 10 - 11 - 12 - 13 - 14 - 15 - 16 - 17 - 18 - 19 - 20 - 21 - 22 - 23 - 24 - 27 - 30 - 32 - 34 mm2x 1/2" extensiones : 3" - 5"
- 1x 1/2" asa deslizante en "T"
- 1x 1/2" cardán
- Vasos de cromo satinado perfil de 6 puntos
- Trinquete Bimaternal 120 Dientes.

Referencia	N° de piezas				€
FMMT82685-1	26	X	1	-	84 €

JUEGO DE VASOS 1/2" + 1/4" FATMAX® 81 PIEZAS

STANLEY
FATMAX



- CONTENIDO: Juego de vasos 1/4" + 1/2" :

- 1x 1/4" Trinquete bimaternal 120 dientes
- 13x 1/4" vasos (6 puntos) : 4 - 4,5 - 5 - 5,5 - 6 - 7 - 8 - 9 - 10 - 11 - 12 - 13 - 14 mm
- 11x 1/4" vasos largos (6 puntos) : 4 - 5 - 6 - 7 - 8 - 9 - 10 - 11 - 12 - 13 - 14 mm2x 1/4" extensiones : 3" - 5"
- 1x 1/4" cardán
- 1x 1/4" soporte magnético
- 1x 1/4" mango destornillador
- 1x 1/4" asa deslizante en "t"
- 22x 1/4" puntas : PZ - PH - TORX - HEX
- 1x 1/2" Trinquete bimaternal 120 dientes
- 21x 1/2" vasos (6-points) : 8 - 10 - 11 - 12 - 13 - 14 - 15 - 16 - 17 - 18 - 19 - 20 - 21 - 22 - 23 - 24 - 27 - 30 - 32 - 34 mm
- 2x 1/2" bujías: 16 - 21 mm2x 1/2" extensiones : 3" - 5"
- 1x 1/2" asa deslizante en "T"
- 1x 1/2" cardán

Referencia	N° de piezas				€
FMMT82826-1	81	X	1	-	122 €

JUEGO DE VASOS 1/4" FATMAX® 42 PIEZAS**STANLEY**
FATMAX**CONTENIDO :**

- 1/4" Juego de vasos:
- 1x 1/4" Trinquete bimetálico 120 dientes
- 13x 1/4" vasos (6 puntos) : 4 - 4,5 - 5 - 5,5 - 6 - 7 - 8 - 9 - 10 - 11 - 12 - 13 - 14 mm 2x 1/4" extensiones : 3" - 5"
- 1x 1/4" cardán
- 1x 1/4" soporte magnético
- 1x 1/4" mango destornillador
- 1x 1/4" asa deslizante en "T"
- 22x 1/4" puntas : PZ - PH - TORX - HEX

Referencia	Nº de piezas				€
FMMT82683-1	Juego de vasos 1/4" - 42 piezas	X	1	-	50 €

JUEGO DE VASOS 3/8" FATMAX® 49 PIEZAS**STANLEY**
FATMAX**CONTENIDO :**

- Juego de vasos 3/8" :
- 1x 3/8" Trinquete bimetálico 120 dientes
- 17x 3/8" vasos (6 puntos) : 8 - 9 - 10 - 11 - 12 - 13 - 14 - 15 - 16 - 17 - 18 - 19 - 20 - 21 - 22 - 23 - 24 mm 2x 3/8" extensiones : 3" - 5"
- 1x 3/8" asa deslizante en "T"
- 1x 3/8" cardán
- 1x 3/8" soporte magnético para puntas 1/4" 2x 3/8" bujías: 16 - 21 mm
- 1x 1/4" mango destornillador
- 1x 1/4" soporte magnético
- 22x 1/4" puntas : PZ - PH - TORX - HEX

Referencia	Nº de piezas				€
FMMT82684-1	Juego de vasos 3/8" - 49 piezas	X	1	-	50 €

JUEGO FATMAX® DE VASOS 1/2" + 1/4" Y LLAVES COMBINADAS**STANLEY**
FATMAX**CONTENIDO :**

- 1/4" + 1/2" + set de llaves combinadas (49 piezas) :
- 1x 1/4" Trinquete bimetálico 120 dientes
- 13x 1/4" vasos (6 puntos) : 4 - 4,5 - 5 - 5,5 - 6 - 7 - 8 - 9 - 10 - 11 - 12 - 13 - 14 mm
- 2x 1/4" extensiones : 3" - 5"
- 1x 1/4" cardán
- 1x 1/4" asa deslizante en "T"
- 1x 1/2" Trinquete bimetálico 120 dientes
- 13x 1/2" vasos (6 puntos) : 10 - 11 - 12 - 13 - 14 - 15 - 16 - 17 - 18 - 19 - 21 - 22 - 24 mm
- 2x 1/2" extensiones : 3" - 5"
- 1x 1/2" cardán
- 14x llaves combinadas: 6 - 7 - 8 - 9 - 10 - 11 - 12 - 13 - 14 - 15 - 16 - 17 - 18 - 19 mm

Referencia	Nº de piezas				€
FMMT82827-1	Juego de vasos 1/4" + 1/2" - 49 piezas	X	1	-	141 €

EL PROFESIONAL LE ACONSEJA

**LUIS REDONDO**
obrero de la construcción

LAS LLAVES QUE MEJOR SE ADAPTAN A SUS NECESIDADES

Existen cuatro grupos básicos de productos, a saber:



LLAVES COMBINADAS

Estas llaves combinan en una sola herramienta un extremo abierto y otro en anillo, ambos de las mismas dimensiones. El extremo abierto tiene una inclinación de 15° lo cual permite al operario hacer girar cualquier tuerca siempre que haya una accesibilidad mínima. La llave en anillo bihexagonal (de 12 puntos) también tiene una inclinación de 15° sobre la horizontal, lo cual le permitirá sostener el mango sin peligro de dañarse los nudillos.

LLAVES FIJAS

Esta llave tiene extremos abiertos con una inclinación de 15°. El formato de extremos abiertos es ideal para trabajar en cañerías y tuberías a las que sólo se puede acceder desde el lateral. Elija una llave de mandíbula fina para obtener mejor accesibilidad según el grosor del dispositivo de ajuste.

LLAVES ACODADAS

Las cabezas de esta llave tienen una curvatura de 70° para poder acceder mejor a las tuercas y tener suficiente espacio para los dedos. escoja una llave de estrella acodada para aquellos trabajos que precisen gran esfuerzo sin dañar las tuercas ni los pernos. El perfil bihexagonal (de 12 puntos) le permitirá hacer girar las tuercas incluso en un espacio muy limitado.

LLAVES AJUSTABLES

Debe utilizarse con cuidado si se quiere evitar dañar el dispositivo de ajuste, aunque, con todo, es una herramienta muy útil. Además de los cuatro grupos básicos de productos hay una serie de llaves con funciones especiales dotadas de características especiales.

Llave mixta con carraca: un conjunto de 6 llaves muy útiles con un extremo de carraca con un ángulo de engranaje de 5° para que pueda trabajar en espacios muy reducidos y con la ventaja añadida de un extremo abierto que le permitirá realizar aprietes en lugares que carecen de 360° de acceso, como es el caso de las cañerías y tuberías.

Llave mixta de recuperación rápida: El extremo abierto de esta herramienta incorpora una innovadora forma de mordaza que le permitirá ajustar y aflojar tuercas sin separar de ellas la llave.

EL PROFESIONAL LE ACONSEJA



LUIS REDONDO
obrero de la construcción

CONSEJOS Y TÉCNICAS

CONSEJO 1

Las mordazas del extremo abierto de una llave deben emplearse en lugares de acceso restringido o cuando han de hacerse aprietes alineados como, por ejemplo, en tuberías y cañerías.

CONSEJO 6

Gire siempre la llave ajustable de modo que se haga fuerza sobre la mordaza fija.

CONSEJO 2

Cuando hay buen acceso, utilice el extremo en anillo de la llave para aflojar inicialmente la tuerca y para realizar el apriete final. Esto proporciona máxima fuerza y agarre, reduciendo el riesgo de que la tuerca sufra daños.

CONSEJO 3

Para aflojar una tuerca encajada u oxidada no utilice nunca un martillo ni aumente el brazo de la llave empleando un trozo de tubería, pues esto podría dañar tanto la llave como la pieza a ajustar; use un aceite lubricante.

CONSEJO 4

Para ajustar o aflojar una pieza de fijación puede ejercer más fuerza y un mayor control si tira de la llave hacia usted y, además, si se cayera por accidente la tuerca habría un menor riesgo de sufrir daños.

CONSEJO 5

Para el mejor funcionamiento de una llave ajustable, no escoja una llave más grande que el dispositivo a ajustar. Cierre la mordaza sobre los bordes planos de la tuerca y mueva la llave con suavidad hacia adelante y hacia atrás apretando más, la rosca de ajuste hasta que se ajuste a la tuerca y quede inmóvil; así minimizará el riesgo de daños en el dispositivo de ajuste.



SEGURIDAD

- No emplee nunca un martillo para obtener más efecto de palanca.
- No emplee llaves fijas ni llaves ajustables para aflojar tuercas "encajadas" o para realizar el apriete final de una tuerca; utilice una llave de extremo en anillo.
- Evite que las llaves se manchen de aceite para que no resbalen.

LLAVES - PRO

LLAVES DE CARRACA PLANAS

STANLEY



- Mecanismo de 72 dientes e incremento de 5° que asegura la capacidad de ajuste y la precisión dentro de espacios estrechos
- Perfil de 12 caras y 15°

Referencia	Descripción			€
STMT89908-0	Llave de carraca plana 8 mm	3253560899080	10	5,64 €
STMT89909-0	Llave de carraca plana 9 mm	3253560899097	10	5,64 €
STMT89910-0	Llave de carraca plana 10 mm	3253560899103	10	5,90 €
STMT89911-0	Llave de carraca plana 11 mm	3253560899110	10	6,16 €
STMT89912-0	Llave de carraca plana 12 mm	3253560899127	10	6,16 €
STMT89913-0	Llave de carraca plana 13 mm	3253560899134	10	6,67 €
STMT89914-0	Llave de carraca plana 14 mm	3253560899141	10	6,67 €
STMT89915-0	Llave de carraca plana 15 mm	3253560899158	10	7,18 €
STMT89916-0	Llave de carraca plana 16 mm	3253560899165	10	7,70 €
STMT89917-0	Llave de carraca plana 17 mm	3253560899172	10	8,21 €
STMT89918-0	Llave de carraca plana 18 mm	3253560899189	10	8,72 €
STMT89919-0	Llave de carraca plana 19 mm	3253560899196	10	8,72 €

NUEVO

LLAVES DE CARRACA REVERSIBLES ANTIDESLIZANTES FATMAX®

STANLEY FATMAX



- Mecanismo de 72 dientes e incremento de 5° que asegura la capacidad de ajuste y la precisión dentro de espacios estrechos
- Perfil de 12 caras y 15°
- Botón de cambio de sentido
- Diseño antideslizante

Referencia	Descripción			€
FMMT13081-0	Llave de carraca reversible 8 mm	3253560130817	10	9,23 €
FMMT13082-0	Llave de carraca reversible 9 mm	3253560130824	10	9,23 €
FMMT13083-0	Llave de carraca reversible 10 mm	3253560130831	10	10 €
FMMT13084-0	Llave de carraca reversible 11 mm	3253560130848	10	10 €
FMMT13085-0	Llave de carraca reversible 12 mm	3253560130855	10	10 €
FMMT13086-0	Llave de carraca reversible 13 mm	3253560130862	10	11 €
FMMT13087-0	Llave de carraca reversible 14 mm	3253560130879	10	11 €
FMMT13088-0	Llave de carraca reversible 15 mm	3253560130886	10	12 €
FMMT13089-0	Llave de carraca reversible 16 mm	3253560130893	10	12 €
FMMT13094-0	Llave de carraca reversible 17 mm	3253560130947	10	13 €
FMMT13095-0	Llave de carraca reversible 18 mm	3253560130954	10	14 €
FMMT13096-0	Llave de carraca reversible 19 mm	3253560130961	10	15 €

NUEVO

LLAVES - STANLEY

MINI LLAVES DE CARRACA REVERSIBLES FATMAX® ANTIDESLIZANTES

STANLEY
FATMAX

- Mecanismo de 72 dientes e incremento de 5° que asegura la capacidad de ajuste y la precisión dentro de espacios estrechos
- Perfil de 12 caras y 15°
- Diseño antideslizante



NUEVO

Referencia	Descripción	📦	☒	€
FMMT13097-0	Mini llaves de carraca 8 mm	3253560130978	10	7,18 € €
FMMT13098-0	Mini llaves de carraca 10 mm	3253560130985	10	7,70 € €
FMMT13109-0	Mini llaves de carraca 12 mm	3253560131098	10	8,21 € €
FMMT13111-0	Mini llaves de carraca 13 mm	3253560131111	10	8,72 € €
FMMT13112-0	Mini llaves de carraca 14 mm	3253560131128	10	9,23 €
FMMT13113-0	Mini llaves de carraca 17 mm	3253560131135	10	12 €
FMMT13115-0	Mini llaves de carraca 19 mm	3253560131159	10	13 €

JUEGO 6 LLAVES COMBINADAS

STANLEY

- Juego de 7 piezas: 8 - 10 - 12 - 13 - 14 - 17 - 19 mm



Referencia	N° de piezas	📦	☒	📦	€
STMT82842-0	7	X	1	3253564946469	23 €

JUEGO 12 LLAVES COMBINADAS

STANLEY

- Juego de 12 piezas: 8 - 9 - 10 - 11 - 12 - 13 - 14 - 15 - 16 - 17 - 18 - 19 mm



Referencia	N° de piezas	📦	☒	📦	€
STMT82843-0	12	X	1	3253564946483	50 €

LLAVES FIJAS ANTIDESLIZANTES FATMAX®

STANLEY
FATMAX

- Llaves fijas con ambas caras abiertas, que ofrecen dos dimensiones diferentes en una sola llave
- Perfil de 15°
- Diseño antideslizante que proporciona un mejor contacto evitando el deslizamiento



NUEVO

Referencia	Descripción	📦	☒	€
FMMT13062-0	Llaves fijas 6x7mm	3253560130626	10	4,10 €
FMMT13065-0	Llaves fijas 8x9mm	3253560130657	10	4,10 €
FMMT13066-0	Llaves fijas 10x11mm	3253560130664	10	4,62 €
FMMT13067-0	Llaves fijas 12x13mm	3253560130671	10	5,13 €
FMMT13068-0	Llaves fijas 14x15mm	3253560130688	10	6,16 €
FMMT13069-0	Llaves fijas 16x17mm	3253560130695	10	7,18 € €
FMMT13070-0	Llaves fijas 18x19mm	3253560130701	10	7,18 € €
FMMT13071-0	Llaves fijas 20x22mm	3253560130718	10	8,21 € €
FMMT13072-0	Llaves fijas 21x23mm	3253560130725	10	10 € €
FMMT13073-0	Llaves fijas 24x26mm	3253560130732	10	12 € €
FMMT13074-0	Llaves fijas 25x28mm	3253560130749	10	12 € €
FMMT13077-0	Llaves fijas 30x32mm	3253560130770	10	13 € €

LLAVES COMBINADAS ANTIDESLIZANTES FATMAX®

STANLEY
FATMAX

- Llaves fijas con ambas caras abiertas, que ofrecen dos dimensiones diferentes en una sola llave
- Perfil de 15°, cerrado con 12 caras
- Diseño antideslizante que proporciona un mejor contacto evitando el deslizamiento



NUEVO

Referencia	Descripción	📦	☒	€
FMMT13029-0	Llave combinada 6 mm antideslizante	3253560130299	10	4,00 € €
FMMT13030-0	Llave combinada 7 mm antideslizante	3253560130305	10	4,00 €
FMMT13031-0	Llave combinada 8 mm antideslizante	3253560130312	10	4,50 €
FMMT13032-0	Llave combinada 9 mm antideslizante	3253560130329	10	4,50 € €
FMMT13033-0	Llave combinada 10 mm antideslizante	3253560130336	10	4,75 € €
FMMT13034-0	Llave combinada 11 mm antideslizante	3253560130343	10	5,00 € €
FMMT13035-0	Llave combinada 12 mm antideslizante	3253560130350	10	5,00 € €
FMMT13036-0	Llave combinada 13 mm antideslizante	3253560130367	10	5,25 € €
FMMT13037-0	Llave combinada 14 mm antideslizante	3253560130374	10	5,50 € €
FMMT13038-0	Llave combinada 15 mm antideslizante	3253560130381	10	5,75 € €
FMMT13039-0	Llave combinada 16 mm antideslizante	3253560130398	10	6,00 € €
FMMT13040-0	Llave combinada 17 mm antideslizante	3253560130404	10	6,50 € €
FMMT13041-0	Llave combinada 18 mm antideslizante	3253560130411	10	6,75 € €
FMMT13042-0	Llave combinada 19 mm antideslizante	3253560130428	10	7,00 € €

LLAVES COMBINADAS ANTIDESLIZANTES

STANLEY

- Llaves combinadas con perfil de 15°, cerrado con 12 caras



NUEVO

Referencia	Descripción	📦	☒	€
STMT95908-0	Llave combinada 8 mm	3253560959081	10	2,77 € €
STMT95787-0	Llave combinada 9 mm	3253560957872	10	2,77 € €
STMT95788-0	Llave combinada 10 mm	3253560957889	10	2,92 € €
STMT95789-0	Llave combinada 11 mm	3253560957896	10	3,08 € €
STMT95790-0	Llave combinada 12 mm	3253560957902	10	3,08 € €
STMT95791-0	Llave combinada 13 mm	3253560957919	10	3,23 € €
STMT95792-0	Llave combinada 14 mm	3253560957926	10	3,39 € €
STMT95909-0	Llave combinada 15 mm	3253560959098	10	3,54 € €
STMT95910-0	Llave combinada 16 mm	3253560959104	10	3,69 € €
STMT95793-0	Llave combinada 17 mm	3253560957933	10	4,00 € €
STMT95911-0	Llave combinada 18 mm	3253560959111	10	4,16 € €
STMT95912-0	Llave combinada 19 mm	3253560959128	10	4,31 € €

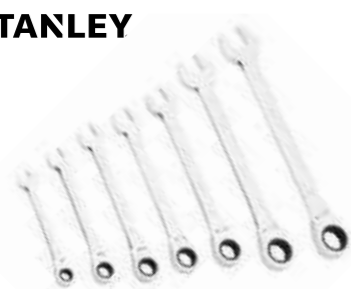
JUEGO LLAVES COMBINADAS DE CARRACA 7 PIEZAS**STANLEY**

- Juego de 7 piezas: 8 - 10 - 12 - 13 - 14 - 17 - 19 mm

Referencia	Nº de piezas				€
STMT82846-0	7	X	1	3253560828462	56 €

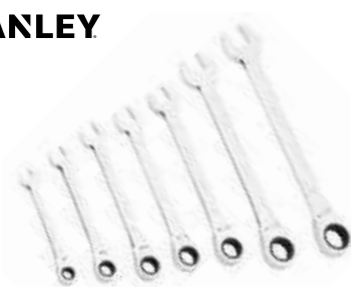
JUEGO LLAVES COMBINADAS DE CARRACA 12 PIEZAS**STANLEY**

- Juego de 12 piezas: 8 - 9 - 10 - 11 - 12 - 13 - 14 - 15 - 16 - 17 - 18 - 19 mm

Referencia	Nº de piezas				€
STMT82847-0	12	X	1	3253560828479	102 €

JUEGO DE LLAVES COMBINADAS**STANLEY
FATMAX**

- LLAVES COMBINADAS DE CARRACA:
- Juego de 7 piezas 8 - 10 - 12 - 13 - 14 - 17 - 19 mm
- Juego de 12 piezas 8 - 9 - 10 - 11 - 12 - 13 - 14 - 15 - 16 - 17 - 18 - 19 mm
- LLAVES COMBINADAS DE CARRACA EXTRA-CORTAS:
- Juego de 7 piezas 8 - 10 - 12 - 13 - 14 - 17 - 19 mm

Referencia	Descripción del juego				€
FMMT82848-0	LLAVES COMBINADAS FM - 7 PIEZAS	X	1	3253560828486	65 €
FMMT82849-0	LLAVES COMBINADAS FM - 12 PIEZAS	X	1	3253560828493	112 €
FMMT82900-0	LLAVES DE CARRACA EXTRA-CORTAS - 7 PIEZAS	X	1	3253560829001	56 €
FMMT82901-0	LLAVES FIJAS FM - 7 PIEZAS	X	1	3253560829018	30 €
FMMT82902-0	LLAVES FIJAS FM - 12 PIEZAS	X	1	3253560829025	65 €

LLAVE AJUSTABLE FATMAX® DEMOLICIÓN 4 EN 1**STANLEY
FATMAX**

- La primera llave ajustable multifunción con una apertura de 37mm
- Con una zona de golpeo reforzada
- 4 funciones en una herramienta: Llave ajustable, martillo, barra de demolición y extractor de clavos

Referencia	Descripción				€
FMHT0-75081	4 en 1 250 mm	X	1	3253560750817	22 €

LLAVES AJUSTABLES MAXSTEEL**STANLEY**

- Llave ajustable de cromo vanadio. Acabado fosfatado. Conforme a las normativas ISO 6787 / DIN 3117 / ASME B 107.8M.

Referencia	L mm	A mm				€
0-90-947	150	24	X	2	3253560909475	11 €
0-90-948	200	24	X	2	3253560909482	13 €
0-90-949	250	33	X	2	3253560909499	17 €
0-90-950	300	39	X	2	3253560909505	22 €

LLAVES AJUSTABLES FATMAX**STANLEY
FATMAX**

NUEVO

- Ángulo de 15° : Las mandíbulas paralelas colocadas en un ángulo de 15° proporcionan un firme agarre y el mejor alcance
- Mandíbulas finas y anchas: Ofrece accesibilidad al trabajo en espacios confinados
- Acabado en fosfato negro para más fuerza y durabilidad
- Agujero para colgar
- Ajuste rápido

Referencia	Descripción				€
FMHT13125-0	Llave ajustable FATMAX® 6"/150mm	X	x	1	15 €
FMHT13126-0	Llave ajustable FATMAX® 8"/200mm	X	x	1	18 €
FMHT13127-0	Llave ajustable FATMAX® 10"/250mm	X	x	1	21 €
FMHT13128-0	Llave ajustable FATMAX® 12"/300mm	X	x	1	26 €

LLAVES CON TRINQUETE PARA TUBERÍAS**STANLEY**

- Llave ajustable con bloqueo.

Referencia	Longitud en mm	Medida máxima (mm)	Medida máxima (mm)				€
4-87-988	200	8	14	X	1	3253564879880	14 €
4-87-989	230	13	19	X	1	3253564879897	16 €
4-87-990	265	17	24	X	1	3253564879903	19 €

JUEGOS DE LLAVES

JUEGO DE 6 LLAVES HEXAGONALES FATMAX® CON MANGO EN "T"

STANLEY
FATMAX

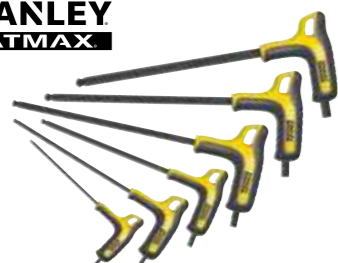

- Mango ergonómico de polipropileno y caucho para menor riesgo de deslizamiento y menos fatiga
- Acabado fosfatado para mejor resistencia a la corrosión
- Acero resistente para una alta resistencia a la torsión
- Fabricada en Francia

Referencia	Nº de piezas	Descripción del juego				€
FMHT0-69049	6	Medidas (mm): 3, 4, 5, 6, 7 y 8	X	1	3253560690489	42 €

JUEGO DE 5 LLAVES TORX FATMAX® CON MANGO EN "T"

STANLEY
FATMAX



- Mango ergonómico de polipropileno y caucho para menor riesgo de deslizamiento y menos fatiga
- Acabado fosfatado para mejor resistencia a la corrosión
- Acero resistente para una alta resistencia a la torsión
- Fabricada en Francia

Referencia	Nº de piezas	Descripción del juego				€
FMHT0-69048	5	Medidas (mm): T10, T15, T20, T25 y T30	X	1	3253560690496	41 €

JUEGO DE LLAVES FATMAX® CON BLOQUEO

STANLEY
FATMAX



- Juegos de 8 llaves de cromo vanadio.
- 3 modelos: métrico, pulgadas, Torx.
- Las llaves se bloquean en 3 posiciones para facilitar el uso. (90° / 135° / 180°)

Referencia	Nº de piezas	Descripción del juego				€
0-97-552	8	Medidas (mm): 1.5 - 2 - 2.5 - 3 - 4 - 5 - 6 - 8	X	3	3253560975524	15 €
0-97-553	8	Medidas (Torx): T9 - T10 - T15 - T20 - T25 - T27 - T30 - T40	X	3	3253560975531	14,04 €

JUEGO 10 LLAVES HEXAGONALES CON MANGO

STANLEY



- Doble posición de la llave. Mango posicionable en T, L o recto. Hasta 25° de inclinación. Llaves fabricadas en acero cromo vanadio con acabado de óxido negro.

Referencia	Nº de piezas	Descripción del juego				€
0-89-904	10	1.5, 2, 2.5, 3, 4, 5, 6, 8, 10 mm	X	1	3253560899042	18 €

JUEGOS LLAVES HEXAGONALES

STANLEY



- 1-13-929: Cortas
- 1-13-976: Largas con bola
- 1-13-947: Largas
- Acero al silicio, acabado: fosfato negro

Referencia	Nº de piezas	Descripción del juego				€
1-13-929	9	1,5 - 2 - 2,5 - 3 - 4 - 5 - 6 - 8 - 10 mm	-	1	3253561139291	10 €
1-13-976	9	1,5 - 2 - 2,5 - 3 - 4 - 5 - 6 - 8 - 10 mm	-	1	3253561139765	15 €
1-13-947	9	1,5 - 2 - 2,5 - 3 - 4 - 5 - 6 - 8 - 10 mm	-	1	3253561139475	14 €

JUEGOS LLAVES HEXAGONALES

STANLEY



- Juegos de 8 y 10 llaves hexagonales. Se presentan en soporte de plástico con las llaves ordenadas por medida. Estilo libro.

Referencia	Nº de piezas	Descripción del juego				€
0-69-251	8	1.5, 2, 2.5, 3, 4, 5, 5.5, 6 mm	X	6	3253560692513	6,76 €
0-69-253	10	2-2.5-3-4-5-6-7-8-9-10mm	X	1	3253560692537	8,87 €

JUEGO 9 LLAVES HEXAGONALES ESFÉRICAS

STANLEY

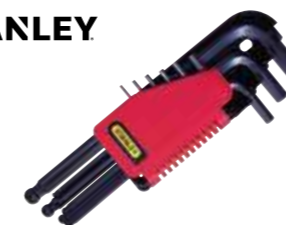

- Mismas características que Llaves hexagonales.

Referencia	Nº de piezas	Descripción del juego				€
0-69-256	9	1.5, 2, 2.5, 3, 4, 5, 6, 8, 10 mm	X	1	3253560692568	16 €

JUEGO 7 LLAVES HEXAGONALES

STANLEY



- Surtido de llaves hexagonales de cabeza esférica. Estilo navaja de bolsillo plegable.

Referencia	Nº de piezas	Descripción del juego				€
4-69-262	7	2,5 - 3 - 4 - 5 - 6 - 8 - 10 mm	X	1	3253564692625	13 €
4-69-261	7	1.5 - 2 - 2.5 - 3 - 4 - 5 - 6mm	X	1	3253564692618	9,32 €

JUEGO 8 LLAVES TORX

STANLEY



- Mismas características que Llaves hexagonales.
- T9-T10-T15-T20-T25-T27-T30-T40

Referencia	Nº de piezas	Descripción del juego				€
4-69-263	8	9-10-15-20-25-27-30-40	X	1	3253564692632	17 €

JUEGOS DE LLAVES BRICOLAJE

JUEGO 8 LLAVES TORX

STANLEY



- Cuerpo ergonómico recubierto de caucho. Puntas biseladas para facilitar el apriete. Acabado en fosfato negro.

Referencia	Nº de piezas	Descripción del juego	☐	☒	☐☐☐	€
2-69-266	8	T9 - T10 - T15 - T20 - T25 - T27 - T30 - T40	X	1	3253562692665	16 €

JUEGO 8 LLAVES HEXAGONALES MÉTRICO

STANLEY



- Cuerpo ergonómico recubierto de caucho. Puntas biseladas para facilitar el apriete. Acabado en fosfato negro.

Referencia	Nº de piezas	Descripción del juego	☐	☒	☐☐☐	€
2-69-264	8	1,5 - 2 - 2,5 - 3 - 4 - 5 - 6 - 8 mm	X	1	3253562692641	13 €

JUEGO 9 LLAVES HEXAGONALES PULGADAS

STANLEY



- Cuerpo ergonómico recubierto de caucho. Puntas biseladas para facilitar el apriete. Acabado en fosfato negro.

Referencia	Nº de piezas	Descripción del juego	☐	☒	☐☐☐	€
2-69-265	9	5/64" (2mm) - 3/32" (2,4 mm) - 7/64" (2,8 mm) - 1/8" (3,2 mm) - 9/64" (3,6 mm) - 5/32" (4,0 mm) - 3/16" (4,8 mm) - 7/32" (5,6 mm) - 1/4" (6,4 mm)	X	1	3253562692658	13 €

JUEGO 9 LLAVES HEXAGONALES STANLEY®

STANLEY



- Las llaves han sido colocadas para facilitar su uso e identificación. Una vez escogida la llave, el sistema de almacenaje se convierte en mango. Cuerpo ergonómico recubierto de caucho. El mango ha sido diseñado con forma triangular para aumentar el confort y la fuerza de apriete. Disponible sistema métrico, Torx y pulgadas.

Referencia	Nº de piezas	Descripción del juego	☐	☒	☐☐☐	€
0-95-935	9	1,5 - 2 - 2,5 - 3 - 4 - 4,5 - 5 - 5,5 - 6 mm	X	4	3253560959357	5,83 €

EL PROFESIONAL LE ACONSEJA



LUIS REDONDO
obrero de la construcción

EL ALICATE QUE MEJOR SE ADAPTA A SUS NECESIDADES

Los alicates no cortan cizallando, como hacen las tijeras, cortan el alambre llevando a cabo, en primer lugar, el corte parcial del alambre para finalmente, separarlo. Los extremos de corte deben estar muy afilados, pero el extremo debe estar limado plano para separar y no cortar.

ALICATE AISLADO VDE

Ofrece seguridad adicional en las aplicaciones eléctricas con mangos resistentes a 1.000 voltios, trabajos seguros con cables, mangos probados hasta 10.000 voltios.



ALICATE UNIVERSAL

Para sujetar y cortar, estos alicates son indispensables y deben estar presentes en todas las cajas de herramientas. El modelo largo de 180 mm es probablemente el más versátil.



ALICATE DE CREMALLERA

Con una capacidad de mordaza ajustable, resultan ideales para fontanería cuando hay que trabajar con tuercas con cabezas de gran tamaño. El troquelado especialmente estriado de la mordaza también ayuda a sujetar la tubería de forma segura.



ALICATE DE CORTE DIAGONAL

Ideales para cortar alambre. Los modelos FatMax® han sido fabricados según la normativa DIN/ASO/ANSI y son capaces de cortar alambres de acero resistente. Los alicates de corte frontal pueden hacer más palanca que los de corte en diagonal y son más cómodos de usar si tiene que realizar muchos cortes repetitivos de alambre duro.



ALICATE AJUSTABLE

Una herramienta para apretar para fines generales con una capacidad de mordaza ajustable más pequeña que la de los mordazas, pero con la característica añadida de disponer de un cortador de alambre en la mordaza. Una herramienta muy útil y adaptable para cualquier caja de herramientas.



ALICATE DE BOCA LARGA SEMI REDONDA

La punta de agarre larga está redondeada y es muy útil para retorcer cables eléctricos para hacer buenos contactos. Los alicates de punta larga tienen un borde cortante adecuado para el cobre y acero blando de calibre fino. El modelo de 160 mm es compacto y fácil de utilizar.



MORDAZAS

Disponibles con mordazas rectas y curvas adecuadas para apretar sobre superficies planas como tuercas y pernos y o barras de metal.



ALICATES FATMAX®

ALICATES FATMAX® UNIVERSAL

STANLEY
FATMAX



- Cuerpo ergonómico recubierto de caucho. Puntas biseladas para facilitar el apriete. Acabado en fosfato negro.

Referencia	Peso (gr)	Longitud en mm	Capacidad mandíbula interior en mm				€
0-84-645	207	150	10	X	4	3253560846459	12 €
0-84-646	386	200	12	X	4	3253560846466	14 €

ALICATES FATMAX® DE CREMALLERA

STANLEY
FATMAX



- Geometría de las mandíbulas optimizada para tener varias posiciones de agarre. Botón de ajuste PushLock. Asas bimetálicas ergonómicas. Construcción por embutición. Cromo Vanadio de alta calidad. Mandíbulas endurecidas por inducción. 17 posiciones de bloqueo. Mangos plastificados de material sintético PVC de color amarillo. Acabado: cromo pulido

Referencia	Longitud en mm				€
0-84-647	203	X	4	3253560846473	15 €
0-84-648	254	X	4	3253560846480	17 €
0-84-649	304	X	4	3253560846497	20 €

ALICATES FATMAX® CORTE DIAGONAL

STANLEY
FATMAX



- Mangos bimetálicos con marcas de seguridad en la zona de contacto. Gran superficie de agarre. Confort y fuerza en su utilización. Fabricados en acero forjado cromado y tratados térmicamente. Gran durabilidad y resistencia. Aristas de corte templadas por inducción (con alta frecuencia) y acabado esmerilado manual. Corte preciso y de gran calidad. Unión con montaje de sobreposición (Interlock®) para un corte suave. Normas DIN/ASO/ANSI.

Referencia	Peso (gr)	Longitud en mm				€
0-89-858	184	150	X	4	3253560898588	15 €
0-89-859	217	190	X	4	3253560898595	16 €

ALICATES FATMAX® CORTE DIAGONAL EXTRA FUERTE

STANLEY
FATMAX



- Mangos bimetálicos con marcas de seguridad en la zona de contacto. Gran superficie de agarre. Confort y fuerza en su utilización. Fabricados en acero forjado cromado y tratados térmicamente. Gran durabilidad y resistencia. Aristas de corte templadas por inducción (con alta frecuencia) y acabado esmerilado manual. Corte preciso y de gran calidad. Unión con montaje de sobreposición (Interlock®) para un corte suave. Diseño elegante con acabados de alta precisión. Normas DIN/ASO/ANSI.

Referencia	Peso (gr)	Longitud en mm				€
0-89-860	257	175	X	4	3253560898601	17 €
0-89-861	337	200	X	4	3253560898618	18 €

ALICATES FATMAX® BOCA LARGA

STANLEY
FATMAX



- Mangos bimetálicos con marcas de seguridad en la zona de contacto. Gran superficie de agarre. Confort y fuerza en su utilización. Fabricados en acero forjado cromado y tratados térmicamente. Gran durabilidad y resistencia. Aristas de corte templadas por inducción (con alta frecuencia) y acabado esmerilado manual. Corte preciso y de gran calidad. Unión con montaje de sobreposición (Interlock®) para un corte suave. Diseño elegante con acabados de alta precisión. Normas DIN/ASO/ANSI.

Referencia	Peso (gr)	Longitud en mm				€
0-89-869	142	160	X	4	3253560898694	17 €
0-89-870	203	200	X	4	3253560898700	17 €

ALICATES FATMAX® SEMI-REDONDA ACODADA

STANLEY
FATMAX



- Mangos bimetálicos con marcas de seguridad en la zona de contacto. Gran superficie de agarre. Confort y fuerza en su utilización. Fabricados en acero forjado cromado y tratados térmicamente. Gran durabilidad y resistencia. Aristas de corte templadas por inducción (con alta frecuencia) y acabado esmerilado manual. Corte preciso y de gran calidad. Unión con montaje de sobreposición (Interlock®) para un corte suave. Diseño elegante con acabados de alta precisión. Normas DIN/ASO/ANSI.

Referencia	Peso (gr)	Longitud en mm				€
0-89-871	139	160	X	4	3253560898717	17 €
0-89-872	200	200	X	4	3253560898724	17 €

ALICATE PELACABLES AUTOMÁTICO FATMAX®

STANLEY
FATMAX



- Pelacable automático capaz de pelar cables de entre 10-22 AWG
- Mangos muy cómodos para su fácil utilización
- Gran superficie de agarre
- Fabricados en acero forjado cromado y tratados térmicamente.

Referencia	Peso (gr)	Longitud en mm				€
FMHT0-96230	340	210	-	1	3253560962302	22 €

ALICATES FATMAX® CORTA CABLES**STANLEY**
FATMAX

- Mangos bimatéria con marcas de seguridad en la zona de contacto. Gran superficie de agarre. Confort y fuerza en su utilización. Fabricados en acero forjado cromado y tratados térmicamente. Gran durabilidad y resistencia. Aristas de corte templadas por inducción (con alta frecuencia) y acabado esmerilado manual. Corte preciso y de gran calidad. Unión con montaje de sobreposición (Interlock®) para un corte suave. Diseño elegante con acabados de alta precisión. Normas DIN/ASO/ANSI.

Referencia	Peso (gr)	Longitud en mm				€
0-89-874	332	215	X	4	3253560898748	19 €

ALICATE FATMAX® CORTE FRONTAL**STANLEY**
FATMAX

- Mangos bimatéria con marcas de seguridad en la zona de contacto. Gran superficie de agarre. Confort y fuerza en su utilización. Fabricados en acero forjado cromado y tratados térmicamente. Gran durabilidad y resistencia. Aristas de corte templadas por inducción (con alta frecuencia) y acabado esmerilado manual. Corte preciso y de gran calidad. Unión con montaje de sobreposición (Interlock®) para un corte suave. Diseño elegante con acabados de alta precisión. Normas DIN/ASO/ANSI.

Referencia	Peso (gr)	Longitud en mm				€
0-89-875	230	160	X	4	3253560898755	19 €

JUEGO 3 ALICATES FATMAX®**STANLEY**
FATMAX

- Alicates universal, corte diagonal y boca larga

Referencia	Nº de piezas				€
4-84-488	3	X	1	3253564844888	43 €

ALICATES MULTIFUNCIÓN FATMAX®**ALICATE DE CORTE DIAGONAL 5 EN 1 FATMAX®****STANLEY**
FATMAX

- Acero forjado endurecido por inducción
- Mango bimatéria que proporciona un mejor agarre y sensación de ergonomía para reducir la fatiga y el deslizamiento
- Pela-cables de 1,5 mm² y 2,5 mm²
- Crimpado de cables para cables de 1,5 mm² y 2,5 mm²
- Borde cortante universal para cables de hasta 2,0 mm de cuerda de piano, inclusive
- Dos tamaños de cortapernos para cortar tornillos M3 y M4
- Corte al ras muy preciso de materiales blandos

Referencia	Descripción				€
FMHT0-75468	5 en 1	X	6	3253560754686	24 €

ALICATE UNIVERSAL 6 EN 1 FATMAX®**STANLEY**
FATMAX

- Acero forjado endurecido por inducción
- Mango bimatéria que proporciona un mejor agarre y sensación de ergonomía para reducir la fatiga y el deslizamiento
- Pela-cables de 2,5 mm², 4 mm² y 6 mm²
- Sistema de agarre multipunto para apretar tuercas y pernos
- Mandíbula universal dentada
- Borde escariador endurecido para pulir rebabas de tubos metálicos
- Borde cortante universal para cables de hasta 2,0 mm de cuerda de piano, inclusive
- Dos tamaños de cortapernos para cortar tornillos M3 y M4

Referencia	Descripción				€
FMHT0-75469	6 en 1	X	6	3253560754693	27 €

ALICATES 1.000V VDE

ALICATE FATMAX® 1.000V VDE DE CREMALLERA

STANLEY
FATMAX



- Acabado : fosfato
- Testado individualmente a 10.000V
- Conforme a norma EN60900, IEC/CEI900, VDE0692

Referencia	Peso (gr)	Longitud en mm	☐	☒	☐☐☐	€
0-84-294	382	255	X	1	3253560842949	21 €

ALICATES FATMAX® 1,000V VDE UNIVERSAL

STANLEY
FATMAX



- Alicates especialmente aislados para electricistas. Bocas afiladas y templadas. Durabilidad y corte asegurados. Confort y mejor agarre. Cabezas de níquel/cromo pulidas. Resistencia a la corrosión y acabado preciso.

Referencia	Peso (gr)	Longitud en mm	☐	☒	☐☐☐	€
0-84-000	214	150	X	4	3253560840006	18 €
0-84-001	268	175	X	4	3253560840013	19 €
0-84-002	319	200	X	4	3253560840020	21 €

ALICATES FATMAX® 1.000 VDE DE CORTE DIAGONAL

STANLEY
FATMAX



- Alicates especialmente aislados para electricistas. Bocas afiladas y templadas. Durabilidad y corte asegurados. Confort y mejor agarre. Cabezas de níquel/cromo pulidas. Resistencia a la corrosión y acabado preciso.

Referencia	Peso (gr)	Longitud en mm	☐	☒	☐☐☐	€
0-84-003	185	160	X	4	3253560840037	20 €
0-84-004	246	180	X	4	3253560840044	20 €

ALICATES FATMAX® 1.000V VDE DE BOCA SEMI-REDONDA

STANLEY
FATMAX



- Alicates especialmente aislados para electricistas. Bocas afiladas y templadas. Durabilidad y corte asegurados. Confort y mejor agarre. Cabezas de níquel/cromo pulidas. Resistencia a la corrosión y acabado preciso.

Referencia	Peso (gr)	Longitud en mm	☐	☒	☐☐☐	€
0-84-006	140	160	X	4	3253560840068	18 €
0-84-007	191	200	X	4	3253560840075	22 €

ALICATE FATMAX® 1.000 VDE DE BOCA SEMI-REDONDA ACODADA

STANLEY
FATMAX



- Alicates especialmente aislados para electricistas. Bocas afiladas y templadas. Durabilidad y corte asegurados. Confort y mejor agarre. Cabezas de níquel cromo pulido. Resistencia a la corrosión y acabado preciso.

Referencia	Peso (gr)	Longitud en mm	☐	☒	☐☐☐	€
0-84-008	188	200	X	4	3253560840082	22 €

ALICATE FATMAX® 1.000 V VDE DE CORTE LATERAL

STANLEY
FATMAX



- Alicates especialmente aislados para electricistas. Bocas afiladas y templadas. Durabilidad y corte asegurados. Confort y mejor agarre. Cabezas de níquel/cromo pulidas. Resistencia a la corrosión y acabado preciso.

Referencia	Peso (gr)	Longitud en mm	☐	☒	☐☐☐	€
0-84-009	196	160	X	4	3253560840099	20 €

ALICATE 1.000V VDE PELACABLES

STANLEY
FATMAX



- Alicates especialmente aislados para electricistas. Bocas afiladas y templadas. Durabilidad y corte asegurados. Confort y mejor agarre. Cabezas de níquel/cromo pulidas. Resistencia a la corrosión y acabado preciso.

Referencia	Peso (gr)	Longitud en mm	☐	☒	☐☐☐	€
0-84-010	180	160	X	4	3253560840105	24 €

ALICATE FATMAX® 1.000V VDE DE CORTE FRONTAL

STANLEY
FATMAX



- Alicates especialmente aislados para electricistas. Bocas afiladas y templadas. Durabilidad y corte asegurados. Cabezas de níquel/cromo pulidas. resistencia a la corrosión y acabado preciso.

Referencia	Peso (gr)	Longitud en mm	☐	☒	☐☐☐	€
0-84-016	256	160	X	4	3253560840167	22 €

JUEGO 4 ALICATES FATMAX® VDE 1.000V

STANLEY
FATMAX



- Alicates universal, semi redonda recta, corte diagonal, pelacables.

Referencia	N° de piezas	☐	☒	☐☐☐	€
4-84-489	4	X	1	3253564844895	58 €

ALICATES FATMAX® DE ACCIÓN COMPUESTA

ALICATE FATMAX® UNIVERSAL DE ACCIÓN COMPUESTA

STANLEY
FATMAX



- Mandíbulas con acabado tratado.
- Diseño elegante con acabados de alta precisión.
- Cumple y excede las normas ANSI.
- El mango propician un agarre mucho más suave gracias a su composición de bimetálico ergonómico.

Referencia	Peso (gr)	Longitud en mm				€
FMHT0-70813	386	215	X	1	3253560708139	18 €

ALICATE FATMAX® DE CORTE DIAGONAL DE ACCIÓN COMPUESTA

STANLEY
FATMAX



- Mandíbulas con acabado tratado.
- Diseño elegante con acabados de alta precisión.
- Cumple y excede las normas ANSI.
- El mango propician un agarre mucho más suave gracias a su composición de bimetálico ergonómico.

Referencia	Peso (gr)	Longitud en mm				€
FMHT0-70814	342	200	X	1	3253560708146	16 €

ALICATE FATMAX® DE BOCA LARGA DE ACCIÓN COMPUESTA

STANLEY
FATMAX



- Las mandíbulas tienen un aumento de fuerza para un mayor corte y adherencia
- Mango ergonómico de bimetálico
- Cumple y excede las normas ANSI.

Referencia	Peso (gr)	Longitud en mm				€
FMHT0-70812	282	205	X	1	3253560708122	16 €

ALICATE FATMAX® DE CORTE FRONTAL DE ACCIÓN COMPUESTA

STANLEY
FATMAX



- Las mandíbulas tienen un aumento de fuerza para un mayor corte y adherencia
- Mango ergonómico de bimetálico
- Cumple y excede las normas ANSI.

Referencia	Peso (gr)	Longitud en mm				€
FMHT0-71851	342	190	X	1	3253560718510	16 €

JUEGO DE 3 ALICATES FATMAX® DE ACCIÓN COMPUESTA

STANLEY
FATMAX



- Las mandíbulas tienen un aumento de fuerza para un mayor corte y adherencia
- Mango ergonómico en bimetálico
- Cumple y excede las normas ANSI.

Referencia	N° de piezas				€
FMHT0-72415	3	X	1	3253560724153	45 €

MINI-ALICATES FATMAX®

SET MINI-ALICATES FATMAX® 6 PIEZAS

STANLEY
FATMAX



- Mango ancho para una mejor ergonomía
- Menor riesgo de deslizamiento y menor fatiga gracias al diseño ergonómico del mango bi-materia
- Acabado barnizado para una mayor resistencia a la corrosión
- Acero de alta calidad para una máxima durabilidad y menor desgaste
- Gran rendimiento de corte
- Sistema de muelle que proporciona un uso mucho más rápido y fácil
- Este set incluye alicates universales, de corte diagonal, de corte frontal, de boca larga, de boca extra-larga y de boca curva.

Referencia	N° de piezas				€
FMHT0-80541	6 (universales, de corte diagonal, de corte frontal, de boca larga, de boca extra-larga y de boca curva)	X	1	3253560805418	51 €

SET MINI-ALICATES FATMAX® 3 PIEZAS

STANLEY
FATMAX



- Mango ancho para una mejor ergonomía
- Menor riesgo de deslizamiento y menor fatiga gracias al diseño ergonómico del mango bi-materia
- Acabado barnizado para una mayor resistencia a la corrosión
- Acero de alta calidad para una máxima durabilidad y menor desgaste
- Gran rendimiento de corte
- Sistema de muelle que proporciona un uso mucho más rápido y fácil
- Este set incluye alicates universales, de corte diagonal e de boca extra-larga.

Referencia	N° de piezas				€
FMHT0-80524	3 (Universal, diagonal y boca larga)	X	1	3253560805241	27 €

MINI-ALICATE UNIVERSAL FATMAX®

STANLEY
FATMAX



- Mango ancho para una mejor ergonomía
- Menor riesgo de deslizamiento y menor fatiga gracias al diseño ergonómico del mango bi-materia
- Acabado barnizado para una mayor resistencia a la corrosión
- Acero de alta calidad para una máxima durabilidad y menor desgaste
- Gran rendimiento de corte
- Sistema de muelle que proporciona un uso mucho más rápido y fácil

Referencia	Descripción				€
FMHT0-80516	Mini alicata universal	X	4	3253560805166	8,91 €

MINI-ALICATE BOCA LARGA CON CORTADOR FATMAX®

STANLEY
FATMAX



- Mango ancho para una mejor ergonomía
- Menor riesgo de deslizamiento y menor fatiga gracias al diseño ergonómico del mango bi-materia
- Acabado barnizado para una mayor resistencia a la corrosión
- Acero de alta calidad para una máxima durabilidad y menor desgaste
- Gran rendimiento de corte
- Sistema de muelle que proporciona un uso mucho más rápido y fácil

Referencia	Descripción				€
FMHT0-80517	Mini alicata boca larga con cortador/	X	4	3253560805173	8,91 €

MINI-ALICATE DE CORTE DIAGONAL FATMAX®**STANLEY
FATMAX**

- Mango ancho para una mejor ergonomía
- Menor riesgo de deslizamiento y menor fatiga gracias al diseño ergonómico del mango bi-materia
- Acabado barnizado para una mayor resistencia a la corrosión
- Acero de alta calidad para una máxima durabilidad y menor desgaste
- Gran rendimiento de corte
- Sistema de muelle que proporciona un uso mucho más rápido y fácil

Referencia	Descripción				€
FMHT0-80518	Mini-licate de corte diagonal Fatmax®	X	4	3253560805180	8,91 €

MINI-ALICATE DE CORTE FRONTAL FATMAX®**STANLEY
FATMAX**

- Mango ancho para una mejor ergonomía
- Menor riesgo de deslizamiento y menor fatiga gracias al diseño ergonómico del mango bi-materia
- Acabado barnizado para una mayor resistencia a la corrosión
- Acero de alta calidad para una máxima durabilidad y menor desgaste
- Gran rendimiento de corte
- Sistema de muelle que proporciona un uso mucho más rápido y fácil

Referencia	Descripción				€
FMHT0-80519	Mini-licate de corte frontal Fatmax®	X	4	3253560805197	8,91 €

MINI-ALICATE BOCA EXTRA-LARGA**STANLEY
FATMAX**

- Mango ancho para una mejor ergonomía
- Menor riesgo de deslizamiento y menor fatiga gracias al diseño ergonómico del mango bi-materia
- Acabado barnizado para una mayor resistencia a la corrosión
- Acero de alta calidad para una máxima durabilidad y menor desgaste
- Gran rendimiento de corte
- Sistema de muelle que proporciona un uso mucho más rápido y fácil

Referencia	Descripción				€
FMHT0-80520	Mini-licate boca extra-larga	X	4	3253560805203	8,91 €

MINI-ALICATE BOCA CURVA FATMAX®**STANLEY
FATMAX**

- Mango ancho para una mejor ergonomía
- Menor riesgo de deslizamiento y menor fatiga gracias al diseño ergonómico del mango bi-materia
- Acabado barnizado para una mayor resistencia a la corrosión
- Acero de alta calidad para una máxima durabilidad y menor desgaste
- Gran rendimiento de corte
- Sistema de muelle que proporciona un uso mucho más rápido y fácil

Referencia	Descripción				€
FMHT0-80523	Mini-licate boca curva	X	4	3253560805234	8,91 €

ALICATES PARA TERMINALES**ALICATE PARA TERMINALES****STANLEY**

- Herramienta para trabajos con cables eléctricos
- Mango ergonómico para mayor comodidad de uso
- Funciones principales: Cortar cables, pelar cables (6 medidas), corte de cable monofilario (5 medidas), cerrar terminales (3 medidas)

* Herramienta no aislada. Trabaje siempre con la electricidad desconectada

Referencia	Longitud en mm				€
STHT0-75414	225mm	X	6	3253560754143	11 €

ALICATES DYNAGRIP® CONTROL GRIP**ALICATES DYNAGRIP® CONTROL GRIP BOCA CURVA****STANLEY**

- Diseño exclusivo del mango para una menor fatiga y mayor control
- Boca de acero templado y endurecido. Mango bimatéria ergonómico. Acabado pulido anticorrosión.

Referencia	Longitud en mm				€
STHT0-75065	150	X	6	3253560750657	9,44 €
STHT0-75066	200	X	6	3253560750664	12 €

ALICATES DYNAGRIP® CONTROL GRIP PELACABLES**STANLEY**

- Diseño exclusivo del mango para una menor fatiga y mayor control
- Boca de acero templado y endurecido. Mango bimatéria ergonómico. Acabado pulido anticorrosión.

Referencia	Longitud en mm				€
STHT0-75068	150	X	6	3253560750688	9,44 €

ALICATES DYNAGRIP® CONTROL GRIP CORTE FRONTAL**STANLEY**

- Diseño exclusivo del mango para una menor fatiga y mayor control
- Boca de acero templado y endurecido. Mango bimatéria ergonómico. Acabado pulido anticorrosión.

Referencia	Longitud en mm				€
STHT0-75067	150	X	6	3253560750671	10 €

ALICATES DYNAGRIP® CONTROL GRIP CORTE DIAGONAL**STANLEY**

- Diseño exclusivo del mango para una menor fatiga y mayor control
- Boca de acero templado y endurecido. Mango bimatéria ergonómico. Acabado pulido anticorrosión.

Referencia	Longitud en mm				€
STHT0-74455	180	X	6	3253560744557	12 €
STHT0-74362	150	X	6	3253560743628	9,44 €

ALICATES DYNAGRIP® CONTROL GRIP CON CREMALLERA**STANLEY**

- Diseño exclusivo del mango para una menor fatiga y mayor control
- Boca de acero templado y endurecido. Mango bimatéria ergonómico. Acabado pulido anticorrosión.

Referencia	Longitud en mm				€
STHT0-74361	240	X	6	3253560743611	12 €

ALICATES DYNAGRIP® CONTROL GRIP CON CREMALLERA**STANLEY**

- Diseño exclusivo del mango para una menor fatiga y mayor control
- Boca de acero templado y endurecido. Mango bimatéria ergonómico. Acabado pulido anticorrosión.

Referencia	Longitud en mm				€
STHT0-74363	150	X	6	3253560743635	9,44 €
STHT0-74364	200	X	6	3253560743642	11 €

ALICATES DYNAGRIP® CONTROL GRIP UNIVERSAL**STANLEY**

Diseño exclusivo del mango para una menor fatiga y mayor control

Mango bimatéria ergonómico.

Boca de acero templado y endurecido.

Acabado pulido anticorrosión.

Referencia	Longitud en mm				€
STHT0-74367	200	X	6	3253560743673	12 €
STHT0-74454	180	X	6	3253560744540	12 €
STHT0-74456	150	X	6	3253560744564	11 €

JUEGO 3 ALICATES DYNAGRIP®**STANLEY**

- Diseño exclusivo del mango para una menor fatiga y mayor control
- Alicata universal, corte diagonal, boca larga.

Referencia	N° de piezas				€
STHT0-75094	3	X	1	3253560750947	25 €

JUEGO 3 ALICATES DYNAGRIP®**STANLEY**

- Diseño exclusivo del mango para una menor fatiga y mayor control
- Alicata universal, corte diagonal, boca larga.

Referencia	N° de piezas				€
STHT0-74471	3	X	1	3253560744717	30 €

ALICATES MULTIHERRAMIENTAS**MULTIHERRAMIENTA 14 EN 1****STANLEY**

- Mecanismo de bloqueo para una selección de herramientas rápida y segura. cuerpo robusto y duradero con inserciones de acero. 3 posiciones de bloqueo a 90°, 135° y 180°. Diseño plegable y compacto.
- La multiherramienta 14 en 1 incluye: -Vasos: 10, 11, 12 y 13mm -1/4" Punta de atornillar: Ranura x 2, Hex x 2, Phillips x 2 Lima, cuchillo, abridor de botellas y sierra
- Diseño plegable y compacto

Referencia	Descripción				€
STHT0-70695	Multiherramienta 14 en 1	X	6	3253560706951	20

MULTIHERRAMIENTA 12 EN 1**STANLEY**

- Cuerpo de acero inoxidable. Mango ergonómico. Fácil acceso a las herramientas. Incluye funda para colgar al cinturón. Está compuesto de Alicata universal, Alicata cortacables, Alicata con boca curvada dentada, Mini serrucho, Lima, Cuchillo, Mini cuchillo, Abre botellas, Destornillador punta plana 4/8/3mm, Destornillador punta Philips 1PH.

Referencia	Descripción				€
0-84-519	12 en 1 Multiherramientas	X	5	3253560845193	21 €

MULTIHERRAMIENTA FATMAX® 16 EN 1**STANLEY
FATMAX**

- La mayoría de herramientas son accesibles desde el exterior
- Agarre cómodo y ergonómico
- Cuerpo duradero
- Herramientas de óxido negro para mayor resistencia
- Incluye: alicate largo, alicate universal, cortador de cables, cuchillo liso, cuchillo de sierra, tijeras, lima para madera y metal, pelador de cables, destornillador Philips, destornillador plano pequeño, destornillador plano mediano, destornillador plano grande, gancho para colgar, regla, abrebotellas, abrelatas

Referencia	Descripción				€
FMHT0-72414	Multiherramienta 16 en 1	X	1	3253560724146	24 €

MORDAZAS CON BLOQUEO DE SEGURIDAD**MORDAZAS FATMAX® BOCA CURVA****STANLEY
FATMAX**

- Mandíbulas al cromo-vanadio templado por inducción para mayor duración y menor desgaste del diente
- Acabado negro, resistente al óxido
- Mayor facilidad de ajuste gracias al diseño de anillo
- Diseño de la mandíbula optimizado. Forma de los dientes y de la mandíbula estudiados para la máxima sujeción
- Mecanismo de bloqueo patentado TrueLock™ que evita aberturas indeseadas

Referencia	Longitud en mm				€
FMHT0-75409	180	X	1	3253560754099	16 €
FMHT0-74886	250	X	1	3253560748869	19 €

MORDAZAS FATMAX® BOCA RECTA**STANLEY
FATMAX**

- Mandíbulas al cromo-vanadio templado por inducción para mayor duración y menor desgaste del diente
- Acabado negro, resistente al óxido
- Mayor facilidad de ajuste gracias al diseño de anillo
- Diseño de la mandíbula optimizado. Forma de los dientes y de la mandíbula estudiados para la máxima sujeción
- Mecanismo de bloqueo patentado TrueLock™ que evita aberturas indeseadas

Referencia	Longitud en mm				€
FMHT0-75467	180	X	1	3253560754679	16 €
FMHT0-74884	250	X	1	3253560748845	19 €

MORDAZAS FATMAX® BOCA LARGA**STANLEY
FATMAX**

- Mandíbulas al cromo-vanadio templado por inducción para mayor duración y menor desgaste del diente
- Acabado negro, resistente al óxido
- Mayor facilidad de ajuste gracias al diseño de anillo
- Diseño de la mandíbula optimizado. Forma de los dientes y de la mandíbula estudiados para la máxima sujeción
- Mecanismo de bloqueo patentado TrueLock™ que evita aberturas indeseadas

Referencia	Longitud en mm				€
FMHT0-75438	180	X	1	3253560754389	16 €
FMHT0-74888	225	X	1	3253560748883	19 €

MORDAZAS FATMAX® EN "C"**STANLEY
FATMAX**

- Mandíbulas al cromo-vanadio templado por inducción para mayor duración y menor desgaste del diente
- Acabado negro, resistente al óxido
- Mayor facilidad de ajuste gracias al diseño de anillo
- Diseño de la mandíbula optimizado. Forma de los dientes y de la mandíbula estudiados para la máxima sujeción
- Mecanismo de bloqueo patentado TrueLock™ que evita aberturas indeseadas

Referencia	Longitud en mm				€
FMHT0-75408	150	X	1	3253560754082	20 €
FMHT0-74892	280	X	1	3253560748920	26 €

MORDAZAS MAXSTEEL**MORDAZAS MAXSTEEL BOCA CURVA****STANLEY**

- Mordaza bloqueable con boca forjada para mayor resistencia. Acabado cromado para una mejor resistencia a la corrosión. Palanca para desbloquear con una sola mano.

Referencia	Longitud en mm				€
0-84-808	185	-	4	3253560848088	11 €
0-84-809	225	-	2	3253560848095	13 €

MORDAZAS MAXSTEEL BOCA RECTA**STANLEY**

- Mordaza bloqueable con boca forjada para mayor resistencia. Acabado cromado para una mejor resistencia a la corrosión. Palanca para desbloquear con una sola mano. Tornillo para ajustar la boca y la cantidad de presión a ejercer.

Referencia	Longitud en mm				€
0-84-810	190	-	4	3253560848101	11 €
0-84-811	225	-	2	3253560848118	13 €

MORDAZA MAXSTEEL BOCA RECTA**STANLEY**

- Mordaza bloqueable con boca forjada para mayor resistencia. Acabado cromado para una mejor resistencia a la corrosión. Palanca para desbloquear con una sola mano. Tornillo para ajustar la boca y la cantidad de presión a ejercer.

Referencia	Longitud en m				€
0-84-812	170	-	4	3253560848125	11 €
0-84-813	215	-	4	3253560848132	13 €

MORDAZA MAXSTEEL BOCA "V"**STANLEY**

- Mordaza bloqueable con bocas mecanizadas para mayor durabilidad. Palanca de presión para el desbloquear y abrir fácilmente. Acabado cromado resistente a la corrosión. Tornillo para ajustar la boca y la cantidad de presión a ejercer.

Referencia	Longitud en mm				€
0-84-814	225	-	4	3253560848149	13 €

MORDAZAS MAXSTEEL EN "C"**STANLEY**

- Mordaza bloqueable con bocas mecanizadas para mayor durabilidad. Palanca de presión para el desbloquear y abrir fácilmente. Acabado cromado resistente a la corrosión. Tornillo para ajustar la boca y la cantidad de presión a ejercer.

Referencia	Longitud en mm	Capacidad (mm)	Profundidad (mm)				€
0-84-815	170			-	4	3253560848156	14 €
0-84-816	185	137	70	-	4	3253560848163	20 €

TIJERAS CORTA-CHAPAS**TIJERAS CORTA-CHAPAS CORTE A LA IZQUIERDA FATMAX® PRO - ERGO****STANLEY
FATMAX**

- Empuñadura con certificación "U.S. ERGONOMICS" para una menor fatiga y riesgo de daños. Proporcionando mayor comodidad y control para trabajos intensos.
- Marcas para cortes de precisos. Ahorro de tiempo al eliminar la necesidad de medir y marcar.
- Mecanismo delgado que permite un acceso rápido y fácil a zonas difíciles.
- Diseño mejorado del seguro para un cierre/apertura rápida con una sola mano.

Referencia	Longitud en mm	Color				€
FMHT73755-0	250	Rojo	X	4	3253560737559	21 €

TIJERAS CORTA-CHAPAS CORTE RECTO FATMAX® PRO - ERGO**STANLEY
FATMAX**

- Empuñadura con certificación "U.S. ERGONOMICS" para una menor fatiga y riesgo de daños. Proporcionando mayor comodidad y control para trabajos intensos.
- Marcas para cortes de precisos. Ahorro de tiempo al eliminar la necesidad de medir y marcar.
- Mecanismo delgado que permite un acceso rápido y fácil a zonas difíciles.
- Diseño mejorado del seguro para un cierre/apertura rápida con una sola mano.

Referencia	Longitud en mm	Color				€
FMHT73756-0	250	Amarillo	X	4	3253560737566	21 €

TIJERAS CORTA-CHAPAS CORTE A LA DERECHA FATMAX® PRO - ERGO**STANLEY
FATMAX**

- Empuñadura con certificación "U.S. ERGONOMICS" para una menor fatiga y riesgo de daños. Proporcionando mayor comodidad y control para trabajos intensos.
- Marcas para cortes de precisos. Ahorro de tiempo al eliminar la necesidad de medir y marcar.
- Mecanismo delgado que permite un acceso rápido y fácil a zonas difíciles.
- Diseño mejorado del seguro para un cierre/apertura rápida con una sola mano.

Referencia	Longitud en mm	Color				€
FMHT73557-0	250	Verde	X	4	3253560735579	21 €

TIJERAS CORTA-CHAPAS CORTE RECTO FATMAX®**STANLEY
FATMAX**

Filos serrados para evitar el deslizamiento en el corte. Capacidad de corte de hasta 1,2 mm. Válido para el corte de aluminio, láminas de PVC, mallas de acero, piel, cobre y plástico.

Gran efecto de palanca. Acción de corte combinada.

Mangos bimatéria para mayor confort y mejor agarre.

Aleación de acero forjado (cromo-molibdeno).

Tuercas cromadas.

Referencia	Longitud en mm	Color				€
2-14-563	250	Amarillo	X	1	3253562145635	16 €

TIJERAS CORTA-CHAPAS CORTE A LA IZQUIERDA FATMAX®**STANLEY
FATMAX**

- Mordaza bloqueable con boca forjada para mayor resistencia. Acabado cromado para una mejor resistencia a la corrosión. Palanca para desbloquear con una sola mano. Tornillo para ajustar la boca y la cantidad de presión a ejercer.

Referencia	Longitud en mm	Color				€
2-14-562	250	Rojo	X	1	3253562145628	16 €

TIJERAS CORTA-CHAPAS CORTE A LA DERECHA FATMAX®**STANLEY
FATMAX**

- Gran efecto de palanca. Acción de corte combinada. Filos serrados para evitar el deslizamiento en el corte. Tuercas cromadas. Aleación de acero forjado (cromo-molibdeno). Placa patentada para una fácil identificación del producto. Liberación y freno automáticos. Se bloquea con una sola mano. Mangos bimatéria para mayor confort y mejor agarre. Capacidad de corte de hasta 1,2 mm. Válido para el corte de aluminio, láminas de PVC, mallas de acero, piel, cobre y plástico.

Referencia	Longitud en mm	Color				€
2-14-564	250	Verde	X	1	3253562145642	16 €

TIJERAS CORTA-CHAPAS CORTE LARGO FATMAX®**STANLEY
FATMAX**

- Gran efecto de palanca. Acción de corte combinada. Filos serrados para evitar el deslizamiento en el corte. Tuercas cromadas. Aleación de acero forjado (cromo-molibdeno). Placa patentada para una fácil identificación del producto. Liberación y freno automáticos. Se bloquea con una sola mano. Mangos bimatéria para mayor confort y mejor agarre. Capacidad de corte de hasta 1,2 mm. Válido para el corte de aluminio, láminas de PVC, mallas de acero, piel, cobre y plástico.

Referencia	Longitud en mm	Color				€
2-14-566	300	Amarillo	X	1	3253562145666	17 €

TIJERAS CORTA-CHAPAS CORTE LARGO FATMAX®**STANLEY
FATMAX**

- Gran efecto de palanca. Acción de corte combinada. Filos serrados para evitar el deslizamiento en el corte. Tuercas cromadas. Aleación de acero forjado (cromo-molibdeno). Placa patentada para una fácil identificación del producto. Liberación y freno automáticos. Se bloquea con una sola mano. Mangos bimatéria para mayor confort y mejor agarre. Capacidad de corte de hasta 1,2 mm. Válido para el corte de aluminio, láminas de PVC, mallas de acero, piel, cobre y plástico.

Referencia	Longitud en mm	Color				€
2-14-567	250	Rojo	X	6	3253562145673	17 €

TIJERAS CORTA-CHAPAS CORTE A LA DERECHA CURVADO FATMAX®**STANLEY
FATMAX**

- Gran efecto de palanca. Acción de corte combinada. Filos serrados para evitar el deslizamiento en el corte. Tuercas cromadas. Aleación de acero forjado (cromo-molibdeno). Placa patentada para una fácil identificación del producto. Liberación y freno automáticos. Se bloquea con una sola mano. Mangos bimatéria para mayor confort y mejor agarre. Capacidad de corte de hasta 1,2 mm. Válido para el corte de aluminio, láminas de PVC, mallas de acero, piel, cobre y plástico.

Referencia	Longitud en mm	Color				€
2-14-568	250	Verde	X	6	3253562145680	17 €

TIJERA CORTE RECTO**STANLEY**

- Mordaza bloqueable con boca forjada para mayor resistencia. Acabado cromado para una mejor resistencia a la corrosión. Palanca para desbloquear con una sola mano. Tornillo para ajustar la boca y la cantidad de presión a ejercer.

Referencia	Longitud en mm				€
2-14-556	250	X	6	3253562145567	18 €
2-14-558	300	X	6	3253562145581	22 €

CORTAVARILLAS**CORTAVARILLAS MANGO TUBULAR****STANLEY**

- Mordaza bloqueable con boca forjada para mayor resistencia. Acabado cromado para una mejor resistencia a la corrosión. Palanca para desbloquear con una sola mano.

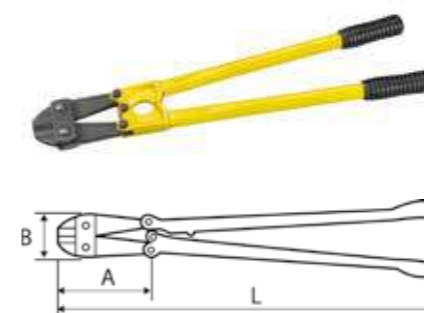

Referencia	Peso (gr)	A mm	B mm	C mm	Descripción	Dureza de corte de las mandíbulas (Hrc)	L mm				€
1-17-750	1220	58	102	26	A ras / Rasante	50-55	350	-	1	3253561177507	30 €
1-17-751	1580	68	127	33	Axial	57-62	450	-	1	3253561177514	42 €
1-17-752	2600	83	150	39	Axial	57-62	600	-	1	3253561177521	49 €
1-17-753	3950	95	165	44	Axial	57-62	750	-	1	3253561177538	60 €
1-17-754	5450	110	185	51	Axial	57-62	900	-	1	3253561177545	79 €
1-17-755	8100	121	212	57	Axial	57-62	1050	-	1	3253561177552	85 €

CORTAVARILLAS MANGO FORJADO**STANLEY**

- Mandíbulas de acero cromo molibdeno. Mayor durabilidad y fuerza, Capacidad de corte máxima 160Kg/mm² a 10mm Ø. Mangos ergonómicos con fundas para facilitar el agarre. Resistentes a los disolventes más comunes. Tornillos excéntricos con sistema de protección contra el desenroscado. Uniones forjadas para aumentar la durabilidad. Mandíbulas fosfatadas y mangos amarillos para facilitar la localización en la caja de herramientas. Normativa GSA A-A-3047

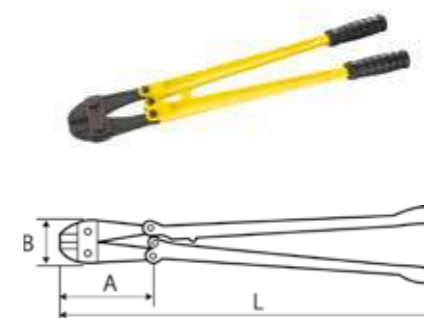

Referencia	Peso (gr)	A mm	B mm	Descripción	L mm	Dureza de corte de las mandíbulas (Hrc)				€
1-95-563	1420	58	102	A ras / Rasante	350	50-55	-	1	3253561955631	31 €
1-95-564	1750	68	127	Axial	450	57-62	-	1	3253561955648	42 €
1-95-565	2640	83	150	Axial	600	57-62	-	1	3253561955655	49 €
1-95-566	4450	95	165	Axial	750	57-62	-	1	3253561955662	61 €
1-95-567	5550	110	185	Axial	900	57-62	-	1	3253561955679	80 €

HOJAS DE RECAMBIO PARA CORTAVARILLAS

STANLEY
FATMAX

- Suministrado con los tornillos



Referencia	Peso (gr)	Descripción	Dureza de corte de las mandíbulas (Hrc)	L mm				€
1-17-756	400	A ras	50-55	350	-	1	3253561177569	20 €
1-17-757	500	Axial	57-62	450	-	1	3253561177576	27 €
1-17-758	870	Axial	57-62	600	-	1	3253561177583	38 €
1-17-759	1250	Axial	57-62	750	-	1	3253561177590	45 €
1-17-760	1750	Axial	57-62	900	-	1	3253561177606	66 €
1-95-569	2650	Axial	57-62	1050	-	1	3253561955693	73 €

TENAZAS

TENAZAS FATMAX® PRO VERSÁTIL

STANLEY
FATMAX

- Gran capacidad de corte con el mínimo esfuerzo. Gracias a su largo y delgado mando y a la cabeza corta podrá girar las tenazas de forma fácil y rápida. Ideal para realizar cortes limpios. Filos de corte precisos. doble tratamiento de la mandíbula (60-62HRC). Diámetro máximo de corte: 4.5mm en alambres blandos (80 Kg/mm²) y 1.6mm en alambres duros (160 Kg/mm²). Fácil y cómoda de usar. Mangos convexos y cantos redondeados para rotar con más facilidad. Ideal para cortar cualquier material ya sean plásticos o clavos.

Referencia	Longitud en mm				€
4-95-098	250	X	1	3253564950985	23 €
4-95-100	300	X	1	3253564951005	26 €

TENAZAS RUSAS RUSA

STANLEY



- Tenaza de mecánico forjada en acero fino al carbono. Templada térmicamente por inducción. Mecanización de precisión en las articulaciones. Cabezas pulidas en laca negra.

Referencia	Longitud en mm				€
2-84-179	200	X	6	3253562841797	14 €
2-84-302	220	X	6	3253562843029	15 €
2-84-181	250	X	6	3253562841810	15 €
1-84-182	280	-	6	3253561841828	16 €

TENAZAS SEMIFINAS

STANLEY



- Tenaza de carpintero semifina con mangos redondos. Cortante con bisel ancho. Para arrancar clavos y cortar acero blando.

Referencia	Longitud en mm				€
2-84-183	180	X	6	3253562841834	14 €
2-84-184	225	X	6	3253562841841	15 €
2-84-185	250	X	6	3253562841858	17 €

VARIOS

KIT DE MECÁNICO

STANLEY



- Suministrado con los tornillos

Referencia	Descripción				€
0-90-500	Kit de Mecánico	X	1	3253560905002	11 €

SARGENTOS Y TORNILLOS



SARGENTOS Y TORNILLOS

PRODUCTO	IMAGEN	MATERIALES				APLICACIONES							
		Madera	Acero	Material blando	Material sintético	Tomillo delantero para atornillar o clavar	Utilización en fachada	Utilización con un banco de trabajo	Para montar muebles	Para trabajos de pegadura (mobiliario, interiorismo, decoración)	Para trabajos de pegadura delicada con	Para ángulos de 90°	Para trabajos de marco
Sargento monomanual pequeño		***	***	***	***								
Sargento monomanual mediano		**	**	**	**	•	•		•	•	•		
Sargento monomanual grande		**	**	**	**	•	•		•	•	•		
Sargento monomanual super grande		***	***	***	***								
Sargentos de tornillo		***	***	***	***								
Tensor de cinta Bailey®		***		***					•	•			•
Sargento de ángulo carga pesada		***		***						•		•	•
Sargento de ángulo de carga ligera		***		*						•		•	•
Pinzas de sujeción metálicas		*	***	*	*					•	•		
Pinzas de ajuste rápido		***	***	***	***								
Tornillo de banco de carga pesada Maxsteel®		*	***		*	•							
Tornillo de banco multi ángulos		*	***			•							

EL PROFESIONAL LE ACONSEJA



LUIS REDONDO
obrero de la construcción

EL SARGENTO QUE MEJOR SE ADAPTA A SUS NECESIDADES

A la hora de elegir, tenga siempre en cuenta cuál es el trabajo que quiere usted realizar con la mordaza y compre la del tamaño y operatividad adecuado. Una demasiado pesada y potente podría dañar una pieza de trabajo delicada y una demasiado ligera podría dañar la abrazadera.

SARGENTO FATMAX®

Es la forma más fácil y rápida de ajuste y es ideal para sujetar material al banco de trabajo, para sujetar partes durante el pegado. Además, girando las mordazas se puede emplear para expandir superficies de forma segura y controlada.



MORDAZA DE CUERPO EN G

Forjadas en hierro maleable extra-resistente para trabajos pesados. Se emplean para trabajos similares a los que requieren sargentos de tornillo, pero que hacen necesaria una mayor fuerza de mordaza. La de 100 mm y la de 150 mm son los tamaños más útiles.



SARGENTO DE ÁNGULO

Útil para sujetar un ángulo. Tienen la ventaja de poder sujetarse al banco de trabajo para que ambas manos queden libres para hacer los ajustes finales.



PINZAS

Ideales para trabajar con materiales ligeros, tales como lienzos, etc.



TENSOR DE CINTA

Una cinta de nilón de 4,5 m que puede emplearse para amordazar elementos con cualquier tipo de forma. Dos mordazas que se combinan con barras rígidas y dan como resultado una mordaza de gran capacidad. No es necesario utilizar ninguna herramienta para tensar la mordaza.



EL PROFESIONAL LE ACONSEJA



LUIS REDONDO
obrero de la construcción

CONSEJOS Y TÉCNICAS

CONSEJO 1

Antes de encolar la más sencilla de las estructuras, siempre es bueno comprobar que las partes coinciden adecuadamente y de que las mordazas están ajustadas para que sólo sea necesario un apriete y un ajuste mínimos para pegar todo lo que usted quiera.

en punta dispuestos a lo largo de las diagonales del marco. Trace una línea sobre los dos tacos y a continuación compare la dimensión diagonal en las otras esquinas.

Si fuera necesario, podrá realizar ajustes cambiando ligeramente la posición de las mordazas.

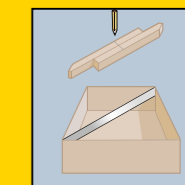

CONSEJO 2

Asegúrese de que la fuerza de la mordaza recaerá sobre la línea de la junta y de que está paralela al material.

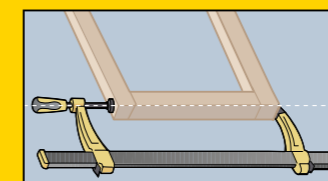

CONSEJO 6

Para pegar borde con borde tableros anchos (unión engomada) ajuste la abertura para introducir una lámina de protección de madera y colocar las mordazas sobre el banco o en el suelo. Situar los tableros encolados encima de las barras de acero de las mordazas colocando previamente unas tiras de papel en el medio para proteger las barras de acero del pegamento.

CONSEJO 3

Para amordazar elementos anchos coloque un taco de madera entre las mandíbulas de la mordaza. Es aún mejor si el taco es ligeramente convexo, porque distribuye la presión de la mordaza más uniformemente sobre el punto de unión garantizando un mejor acabado. Para ello, necesitará al menos tres manos para colocar en la posición adecuada y sostener las dos piezas de madera mediante una mordaza pequeña en C o un sargento de tornillo, de modo que le queden ambas manos libres para poder colocar correctamente la mordaza de barra larga.

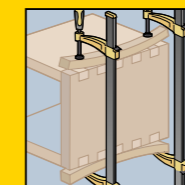

CONSEJO 7

Si ha aplanado y cuadrado los bordes de los tableros sólo necesitará efectuar una leve presión. Si el tamaño del trabajo hace necesario emplear más de dos mordazas, alterne una de ellas en la parte superior. Cuando aplique la presión compruebe que los tableros siguen planos sobre las barras de las mordazas. Si no es así, probablemente es porque los bordes no están cuadrados y entonces tendrá que utilizar una garlopa para hacer el trabajo correctamente.

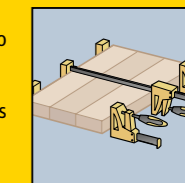

CONSEJO 4

Apriete la mordaza progresivamente. Según la complejidad del trabajo deberá utilizar mordazas cuatro o incluso ocho barras a la vez, así que tendrá que unir todos los puntos de unión al mismo tiempo sin que la pieza de trabajo sufra cargas indebidas.

CONSEJO 8

Una característica muy importante de muchas de las mordazas del mercado es la posibilidad de que las mandíbulas puedan girarse para separar superficies. Para separar tableros, si utiliza un martillo podría dañarlos, mientras que si utiliza nuestras mordazas podrá separar los puntos de unión de modo controlado.

CONSEJO 5

Una vez haya unido todos los puntos de unión, deberá comprobar que el trabajo está cuadrado. Lo mejor para ello es medir las diagonales con una regla de acero. También puede emplear dos tacos de madera con un extremo

SARGENTOS

SARGENTOS MONOMANUALES XL

STANLEY
FATMAX

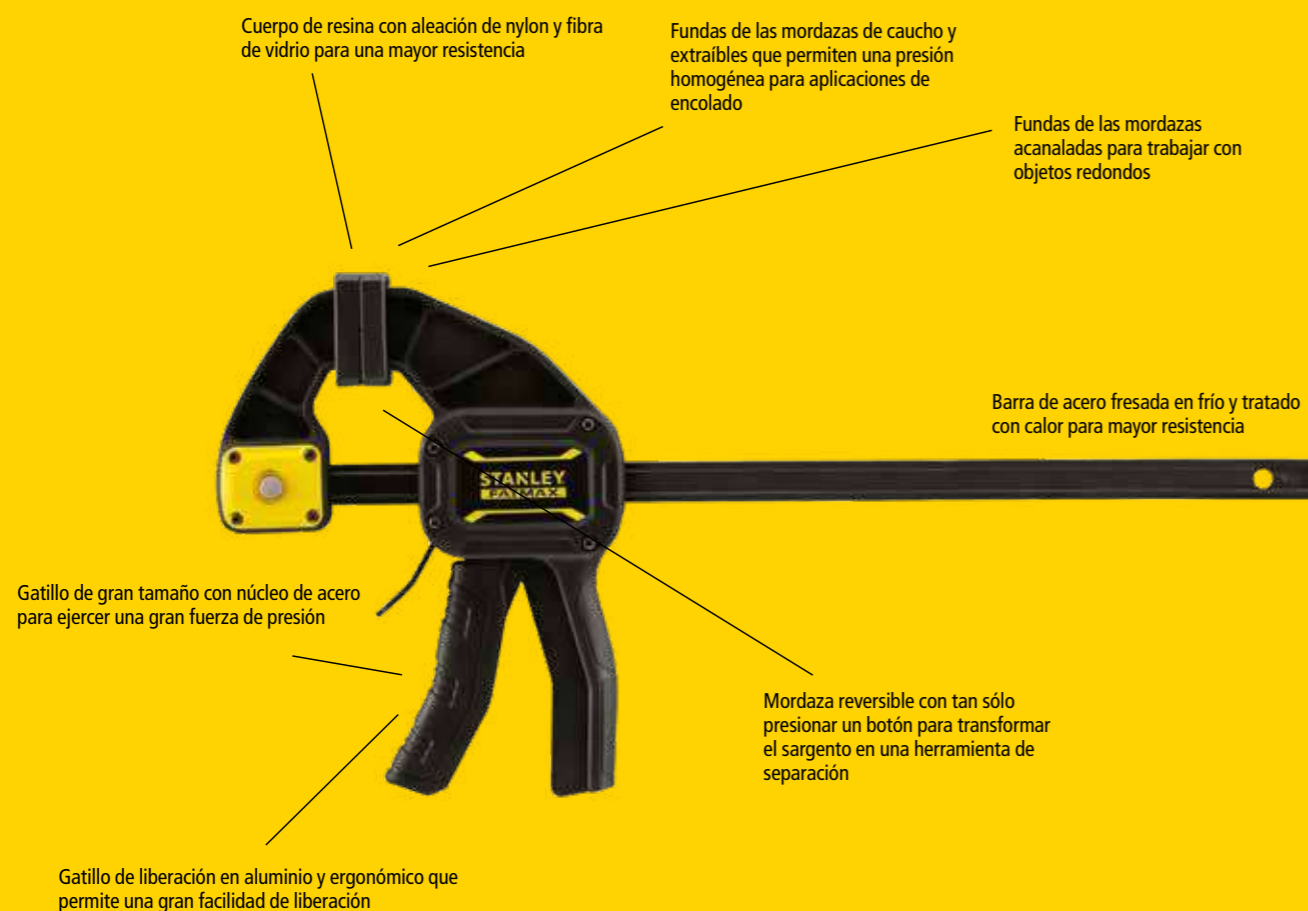

Referencia	Fuerza (kg)	Capacidad (mm)	Profundidad (mm)				€
FMHT0-83242	270	1250	92	X	1	3253560832421	54 €
FMHT0-83241	270	900	92	X	1	3253560832414	46 €
FMHT0-83240	270	600	92	X	1	3253560832407	39 €
FMHT0-83239	270	300	92	X	1	3253560832391	35 €
FMHT0-83238	270	150	92	X	1	3253560832384	32 €

SARGENTOS MONOMANUALES L

STANLEY
FATMAX



- Gatillo de gran tamaño para ejercer una gran fuerza de presión
- Barra de acero fresada en frío y tratado con calor para mayor resistencia
- Cuerpo de resina con aleación de nylon y fibra de vidrio para una mayor resistencia
- Fundas de las mordazas de caucho y extraíbles que permiten una presión homogénea para aplicaciones de encolado
- Fundas de las mordazas acanaladas para trabajar con objetos redondos
- Mordaza reversible con tan sólo presionar un botón para transformar el sargento en una herramienta de separación
- Gatillo de liberación en aluminio y ergonómico que permite una gran facilidad de liberación

Referencia	Fuerza (kg)	Capacidad (mm)	Profundidad (mm)				€
FMHT0-83237	135	900	78	X	1	3253560832377	27 €
FMHT0-83236	135	600	78	X	1	3253560832360	25 €
FMHT0-83235	135	300	78	X	1	3253560832353	20 €
FMHT0-83234	135	150	78	X	1	3253560832346	18 €

SARGENTOS MONOMANUALES M

STANLEY
FATMAX



- Gatillo ergonómico para mayor comodidad y para ejercer una gran fuerza de presión
- Barra de acero fresada en frío y tratado con calor para mayor resistencia
- Cuerpo de resina con aleación de nylon y fibra de vidrio para una mayor resistencia
- Fundas de las mordazas de caucho y extraíbles que permiten una presión homogénea para aplicaciones de encolado
- Fundas de las mordazas acanaladas para trabajar con objetos redondos
- Mordaza reversible con un tornillo para transformar el sargento en una herramienta de separación
- Gatillo de liberación en hierro prensado y tratado al calor

Referencia	Fuerza (kg)	Capacidad (mm)	Profundidad (mm)				€
FMHT0-83233	45	300	76	X	1	3253560832339	14 €
FMHT0-83232	45	150	76	X	1	3253560832322	11 €

SARGENTO MONOMANUAL S

STANLEY
FATMAX



- Gatillo ergonómico para mayor comodidad y para ejercer una gran fuerza de presión
- Barra de acero fresada en frío y tratado con calor para mayor resistencia
- Cuerpo de resina con aleación de nylon y fibra de vidrio para una mayor resistencia
- Fundas de las mordazas de caucho y extraíbles que permiten una presión homogénea para aplicaciones de encolado
- Fundas de las mordazas acanaladas para trabajar con objetos redondos
- Mordaza reversible con un tornillo para transformar el sargento en una herramienta de separación
- Gatillo de liberación en hierro prensado y tratado al calor

Referencia	Fuerza (kg)	Capacidad (mm)	Profundidad (mm)				€
FMHT0-83231	15	110	38	X	1	3253560832315	5,27 €

SARGENTOS DE TORNILLO FATMAX®**STANLEY
FATMAX**

- Empuñadura bimatéria para mayor comodidad y para aplicar más presión
- Botón de bloqueo seguro para prevenir movimientos indeseados de las mordazas
- Barra de acero fresada en frío y tratado con calor para mayor resistencia
- Cuerpo de hierro forjado fuerte y resistente
- Fundas de las mordazas de caucho que evitan daños en el material

Referencia	Fuerza (kg)	Capacidad (mm)	Profundidad (mm)				€
FMHT0-83244	450	200	100	-	1	3253560832445	21 €
FMHT0-83245	450	400	100	-	1	3253560832452	24 €
FMHT0-83246	450	600	100	-	1	3253560832469	26 €
FMHT0-83247	450	800	100	-	1	3253560832476	29 €

MORDAZA MAXSTEEL® CUERPO "C"**STANLEY**

- Acabado resistente a la corrosión y de alta visibilidad. Diseño resistente a la flexibilidad y a las encorvaduras. Estructura de hierro y acero. Tornillo con husillo que asegura una operación suave y duradera. Empuñadura en forma de "T" para una torsión extra.

Referencia	Fuerza (kg)	Profundidad (mm)	Longitud en mm				€
0-83-033	680	57	75	X	12	3253560830335	5,64 €
0-83-034	680	75	100	X	12	3253560830342	7,70 €
0-83-035	680	89	150	X	8	3253560830359	13 €
0-83-036	1000	100	200	X	1	3253560830366	20 €

PINZAS DE SUJECIÓN METÁLICAS**STANLEY**

- Estructura de acero muy resistente. Mangos revestidos con una funda de plástico ergonómica para un efecto antideslizante. Protectores de plástico en las mordazas para proteger el objeto sujetado. Muelle de acero templado para mayor durabilidad.

Referencia	Capacidad (mm)				€
STHT0-83199	50	X	1	3253560831998	14 €
STHT0-83200	100	X	1	3253560832001	17 €

TENSOR DE CINTA BAILEY®**STANLEY**

- Cinta de 4,5m de largo para acomodar los objetos grandes e irregulares. Empuñadura bimatéria, trilobular confortable. Mejora la torsión. Estructura de metal y nylon reforzado para mayor resistencia y durabilidad.

Referencia	Capacidad (mm)				€
0-83-100	4500	X	4	3253560831004	13 €

SARGENTO DE ÁNGULO DE CARGA LIGERA**STANLEY**

- Mordazas ajustables independientemente que pueden acomodar materiales iguales o con grosor variable en ángulos rectos. Agujeros en la base que permiten fijar el sargento a la superficie de trabajo para mayor seguridad. Estructura de aluminio fundido.

Referencia	Capacidad (mm)	Profundidad (mm)	Peso (gr)				€
0-83-121	75	15	275	X	4	3253560831219	8,64 €

SARGENTO DE ÁNGULO CARGA PESADA**STANLEY**

- Su diseño articulado permite acomodar materiales iguales o con grosor variable en ángulos rectos. Diseño de cabeza reversible que permite usarlo como un tornillo de apriete con barras paralelas. Empuñadura bimatéria, trilobular confortable. Mejora la torsión. Agujeros en la base que permiten fijar el sargento a la superficie de trabajo para mayor seguridad. Estructura ultra resistente de fundición de zinc para mayor durabilidad.

Referencia	Capacidad (mm)	Profundidad (mm)	Peso (gr)				€
0-83-122	57	30	1010	X	2	3253560831226	13 €

TORNILLO DE BANCO MULTI ÁNGULOS**STANLEY**

- Su diseño con varias mordazas ajustables e independientes permite una fácil fijación en la mayoría de las superficies. Cada mordaza mecanizada distribuye la misma presión y se puede bloquear y ajustar en cualquier orientación. Acabado resistente a la corrosión.

Referencia	Capacidad (mm)	Profundidad (mm)	Peso (gr)				€
1-83-069	70	40	1600	-	2	3253561830693	33 €

TORNILLO DE BANCO QUICK-VICE**STANLEY**

- Tornillo de banco, rápido para abrir y cerrar
- Rápido reposicionamiento del tornillo de banco.
- Un brazo de palanca de mano
- Almohadillas de caucho desmontables
- Las rosas de los tornillos se aprietan a la superficie de trabajo
- Agarre seguro y de fácil reposicionamiento

Referencia	Capacidad (mm)	Profundidad (mm)	Fuerza (kg)				€
0-83-179	110	80	180	X	1	3253560831790	33 €

TORNILLO DE BANCO DE CARGA PESADA MAXSTEEL®**STANLEY**
FATMAX

- Estructura de hierro fundido para mayor dureza. Tornillo con husillo que asegura una operación suave y duradera. Base con agujeros para sujetar directamente al banco de trabajo para mayor estabilidad. Base con perno y bloqueo para mayor versatilidad. Tornillería cromada resistente a la corrosión.

Referencia	Capacidad (mm)	Profundidad (mm)	Peso (gr)	Fuerza (kg)				€
1-83-066	100	85	13000	1400	-	1	3253561830662	65 €
1-83-067	125	95	18000	1800	-	1	3253561830679	87 €
1-83-068	150	105	27000	2200	-	1	3253561830686	109 €

TORNILLO DE BANCO DE CARGA LIGERA MAXSTEEL®**STANLEY**
FATMAX

- Estructura de hierro fundido para mayor dureza. Tornillo con husillo que asegura una operación suave y duradera. Base con agujeros para sujetar directamente al banco de trabajo para mayor estabilidad. Base con perno y bloqueo para mayor versatilidad. Tornillería cromada resistente a la corrosión.

Referencia	Capacidad (mm)	Profundidad (mm)	Peso (gr)	Fuerza (kg)				€
1-83-065	100	85	6000	1100	-	1	3253561830655	34 €

HERRAMIENTAS

DE FIJACIÓN



GRAPADORAS

STANLEY 	A 3 53 530					G 4 11 140					CT 300					CT100					H 13 15 19				
	1-TRA202T 4mm	1-TRA204T 6mm	1-TRA205T 8mm	1-TRA206T 10mm	1-TRA208T 12mm	1-TRA209T 14mm	1-TRA704T 6mm	1-TRA705T 8mm	1-TRA706T 10mm	1-TRA708T 12mm	1-TRA709T 14mm	1-CT305T 8mm	1-CT306T 10mm	1-CT308T 12mm	1-CT106T 10mm 3/8"	1-CT107T 10mm 7/16	1-CT108T 12mm 1/2"	1-CT109T 14mm 9/16"	1-TRR132T 4mm	1-TRR134T 6mm	1-TRR135T 8mm	1-TRR136T 10mm	1-TRR138T 12mm	1-TRR139T 14mm	
TR45		•	•	•																					
TR55	•	•	•	•	•	•																			
TR75		•	•	•	•	•	•	•	•	•				•		•	•		•	•	•	•	•	•	
TR120	•	•	•	•															•	•	•	•			
TR400		•	•	•	•	•								•		•	•								
TR150L		•	•	•	•	•																			
TR110							•	•	•	•	•														
TR350							•	•	•	•	•														
TRE540		•	•	•	•	•																			
TRE550							•	•	•	•	•														
PHT150							•	•	•																
CT10 X											•	•	•	•	•	•	•								

GRAPADORAS

STANLEY 	B 2/58/958					F 5/980					R 6/970					J 8 300								
	1-TRS102T 4mm	1-TRS104T 6mm	1-TRS105T 8mm	1-TRS106T 10mm	1-TRS108T 12mm	1-TRS109T 14mm	1-TRS804T 6mm	1-TRS805T 8mm	1-TRS106T 10mm	1-TRS808T 12mm	1-TRS909T 14mm	1-TRC604T 6mm	1-TRC605T 8mm	1-TRC606T 10mm	1-TRC808T 12mm	1-TRC909T 14mm	1-SWK-BN 10mm	1-SWK-BN050T 12mm	1-SWK-BN625T 15mm	1-SWK-BN075T 20mm	1-SWK-BN100T 25mm	1-SWK-BN1187T 30mm	1-SWK-BN1375T 35mm	
TR45																								
TR55																								
TR75																				•				
TR120																		•						
TR400																		•						
TR150L																			•	•				
TR110																			•	•				
TR350																			•	•				
TRE540																			•	•				
TRE550																			•	•				
PHT150																								
CT10 X																								

GRAPADORAS

REFERENCIA	IMAGEN	UTILIZACIÓN												
6-TR45		A	A					A					A	
6-TR150L		A	A	A	A	A		A					A	A
STHT6-70410		A	A	A	A	A		A					A	A
FMHT6-70411		A	7	7		7								
6-TR110		G		G		G	G		G	G	G			G
6-CT-10X						7			7					
6-TR350		G	G	G	G	G	G		G	G	G			G
6-TR75		A H	A H	G	G	7	G	A H	G	G	G		A H	G
6-PHT150				G										G
STHT6-70414		A	A	A	A	A	A							
6-TRE550		G		G	G	G	G	G	G	G	G			G

EL PROFESIONAL LE ACONSEJA



LUIS REDONDO
obrero de la construcción

CONSEJOS Y TÉCNICAS

GRAPADORAS

CONSEJO 1

Elija el tipo de grapa más adecuado para el trabajo. Si va a querer quitarlas posteriormente elija las del tamaño más corto, si desea que sean permanentes seleccione las de tamaño más largo. Fije la potencia en la posición alta o baja y haga la prueba en un trozo sobrante.

CONSEJO 2

Si las grapas van a quedar visibles es bueno intentar que queden alineadas y a la misma distancia.

CONSEJO 3

Al finalizar, aproveche el último disparo para colocar el cierre de seguridad de la grapadora. Una vez esté bloqueada, la podrá guardar cómodamente.

REMACHADORAS

CONSEJO 1

Calcule la longitud, el diámetro y el tipo de remache necesario dependiendo del tipo, el espesor y la aplicación (visual y funcional) final del material. Como regla general la longitud del remache debe ser una vez y media el espesor combinado de los materiales que se van a unir.

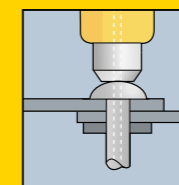

CONSEJO 2

Sujete las dos láminas juntas y perfore ambas al mismo tiempo, eliminando cualquier rebarba con una lima fina. Compruebe que es adecuado antes de empezar con el material acabado.



CONSEJO ESTRELLA

Si está grapando materiales delicados que tengan una estructura distinta como chapas de madera, coloque siempre la grapa a lo largo de la veta para una mayor resistencia. Con algunos materiales finos, incluso con la potencia baja, la grapa puede tender a atravesarlos resultando ineficaz. Cambie a una grapa de corona más ancha o añada una pieza de un material más fuerte entre la corona de la grapa y la pieza de trabajo.

CONSEJO 3

Introduzca el remache y asegúrese de que está situado firmemente sobre la superficie exterior. Si los materiales a unir pudieran resultar dañados por la fuerza del cierre del remache, coloque una arandela de tamaño adecuado sobre el eje del remache para repartir la presión y crear una unión más resistente.

CONSEJO 4

Coloque el tamaño adecuado de puente en la remachadora y colóquelo sobre el mandril del remache, empujándolo hasta la cabeza del remache. Apriete las asas juntas para el primer disparo, manteniendo la presión en la parte delantera de la remachadora en todo momento. Abra las asas y presione la parte delantera de la remachadora hacia abajo una segunda vez, apretando de nuevo las asas juntas hasta que el mandril de acero haga un ruido seco justo debajo del remache acabado.

GRAPADORAS USO MEDIO

GRAPADORA FATMAX® TR400 4 EN 1 - GRAPA TIPO A, CABLES Y CLAVO TIPO J

STANLEY
FATMAX



- Cuerpo de ABS recámara metálica, carga inferior.
- Mango de ángulo bajo para fácil accionamiento y selector de fuerza.
- Sistema antirebote y bloqueo para el transporte.

Referencia	Clavos (mm)	Grapas (mm)				€
FMHT6-70411	12-15	4-14	X	5	3253566704111	39 €

GRAPADORA TR150L -GRAPA TIPO A Y CLAVO J

STANLEY



- Cuerpo de aluminio inyectado. Combina su peso ligero con una gran durabilidad. Fácil utilización, mango "soft" antideslizante. Mínimo esfuerzo para un resultado óptimo. Inserción de grapas y clavos con gran facilidad. Mínimo esfuerzo y ahorro de tiempo. Mango bloqueable. Fácil de almacenar.
- Puede usar grapas de 4mm, 6mm, 8mm, 10mm, 12mm, 14mm

Referencia	Clavos (mm)	Grapas (mm)				€
6-TR150L	12 - 15	A 6 - 8 - 10 - 12 - 14	X	1	3253566060514	34 €

GRAPADORA TR120 3EN1 -GRAPA TIPO A/H Y CLAVO TIPO J

STANLEY



- Cuerpo en acero. Funciona con grapas tipo A, H y clavos (18 Gauge "J"). Accionador de perfil bajo para facilitar el uso
- Sistema antirebote y bloqueo para el transporte.

Referencia	Clavos (mm)	Grapas (mm)				€
STHT6-70410	12 - 15	4 - 10	X	5	3253566704104	35 €

GRAPADORA TR45 -GRAPA TIPO A

STANLEY



- Diseño del mango "anti-pelliczo". Segura y fácil de usar. Inserción de grapas con gran facilidad. Mínimo esfuerzo y ahorro de tiempo. Anilla de sujeción. Fácil de almacenar. Puede usar grapas de 6mm, 8mm, 10mm.

Referencia	Grapas (mm)				€
6-TR45	A 6 - 8 - 10	X	2	3253566050454	14 €

GRAPADORAS USO INTENSIVO

GRAPADORA 6 EN 1

STANLEY
FATMAX



Referencia	Clavos (mm)	Grapas (mm)				€
FMHT6-70868	15 (J) - 15 (9)	6-14 (A), 6-14 (H), 6-14 (G) 12-14(7)	X	5	3253566708683	42 €

GRAPADORA FATMAX® TR350 -GRAPA TIPO G Y CLAVO J

STANLEY
FATMAX



- Cuerpo en aleación ligera y carril metálico. Funciona con grapas tipo G y clavos (18 Gauge "J"). Accionador de acero moldeado para facilitar el uso y más comodidad. Sistema antirebote y bloqueo para el transporte

Referencia	Clavos (mm)	Grapas (mm)				€
6-TR350	18 gauge brads	6-14	-	5	3253566704135	42 €

GRAPADORA TR110 -GRAPA TIPO G**STANLEY**

- Cuerpo de acero confortable para usos prolongados. Ranura para comprobar el tamaño de la grapa y la carga. Inserción de grapas con gran facilidad. Mínimo esfuerzo y ahorro de tiempo. Anilla de sujeción. Fácil de almacenar.

Referencia	Grapas (mm)				€
6-TR110	G 6 - 8 - 10 - 12 - 14	X	3	3253566058894	26

GRAPADORA CT-10X**STANLEY**

- Cuerpo de aluminio. Combina su peso ligero con una gran durabilidad. Inserción de grapas con gran facilidad. Mínimo esfuerzo y ahorro de tiempo. Mango bloqueable. Fácil de almacenar. Grapa CT y tipo cable

Referencia	Clavos (mm)	Grapas (mm)				€
6-CT-10X	10 - 11	Type 7 : 10-11-12-14, Plate type CT : 8-10-12	X	1	3253566051109	32 €

GRAPADORA FATMAX® CON PULSADOR DELANTERO**STANLEY**
FATMAX

- Pulsador delantero con revestimiento de caucho para un uso más cómodo
- Agarre engomado con ranura para el dedo índice. Mayor comodidad
- Carga trasera con carril de fácil apertura
- Ventana para visualizar el estado de carga de grapas

Referencia	Grapas (mm)				€
FMHT0-80551	Grapadora con pulsador delantero	X	2	32535660805517	32 €

GRAPADORA PHT150 -GRAPA TIPO G**STANLEY**

- Tipo martillo. Cuerpo de acero. Peso óptimo para grapar con rapidez. Mango tipo "soft" ergonómico. Confortable para usos prolongados. Inserción de grapas con gran facilidad. Mínimo esfuerzo y ahorro de tiempo.

Referencia	Grapas (mm)				€
6-PHT150	G 6 - 8 - 10	X	1	3253566051505	39 €

GRAPADORAS ELÉCTRICAS**GRAPADORA ELÉCTRICA TRE550 -GRAPA TIPO G Y CLAVO J****STANLEY**

- Diseño simple. Ideal para el acceso a rincones. Fácil utilización, mango "soft" antideslizante. Muy confortable para usos prolongados. Impacto alto / bajo. Acabado mejorado con una amplia gama de materiales. Inserción de grapas con gran facilidad. Mínimo esfuerzo y ahorro de tiempo. Cable extra largo. Mayor libertad de movimiento. Puede usar grapas de 6mm, 8mm, 10mm, 12mm, 14mm.

Referencia	Clavos (mm)	Grapas (mm)				€
6-TRE550	12 - 15	6 - 8 - 10 - 12 - 14	X	2	3253566058580	54 €

GRAPADORA TRE550 -GRAPA TIPO G Y CLAVO J**STANLEY**

- Cuerpo en ABS y carril metálico. Funciona con grapas tipo A y clavos (18 Gauge "J").
- Accionador de perfil bajo para facilitar el uso. Sistema antirebote y bloqueo para el transporte.
- Dial de ajuste de fuerza, para trabajar en los idferentes materiales. 2,5m de cable.

Referencia	Clavos (mm)	Grapas (mm)				€
STHT6-70414	A: 6 - 14	12 - 15	-	5	3253566704142	49

MULTI-GRAPADORA ELÉCTRICA FATMAX®**STANLEY**
FATMAX

- Empuñadura tipo herramienta eléctricas. Mismo tipo de agarre que las herramientas eléctricas.
- Mayor ergonomía
- Carga trasera con carril de fácil apertura
- Acepta 3 tipos de grapas y 2 tipos de clavos diferentes
- Rueda para ajuste de potencia que proporciona más control dependiendo del material a grapar
- Guía para cable integrado. Posiciona de forma segura la grapa alrededor del cable l.

Referencia	Grapas (mm)				€
FMHT6-75934	Multi-grapadora eléctrica	X	1	3253566759340	71 €

GRAPAS Y CLAVOS

GRAPA TIPO A (5/53/530)

STANLEY



Referencia	N° de piezas	Tamaño mm				€
1-TRA202T	1000	4,0	X	7	3253561055096	2,45 €
1-TRA204T	1000	6,0	X	7	3253561053887	2,57 €
1-TRA205T	1000	8,0	X	6	3253561053894	2,70 €
1-TRA206T	1000	10,0	X	5	3253561054105	2,83 €
1-TRA208T	1000	12,0	X	4	3253561055140	2,96 €
1-TRA209T	1000	14,0	X	4	3253561055195	3,09 €
1-TRA204-5T	5000	6,0	X	9	3253561058721	7,34 €
1-TRA205-5T	5000	8,0	X	16	3253561058738	7,81 €
1-TRA206-5T	5000	10,0	X	14	3253561058745	8,11 €

GRAPA TIPO G (4/11/140)

STANLEY



Referencia	N° de piezas	Tamaño mm				€
1-TRA704T	1000	6,0	X	7	3253561054198	2,83 €
1-TRA705T	1000	8,0	X	6	3253561054273	2,96 €
1-TRA706T	1000	10,0	X	5	3253561054280	3,09 €
1-TRA708T	1000	12,0	X	4	3253561054297	3,22 €
1-TRA709T	1000	14,0	X	4	3253561054303	3,34 €

CLAVO / BRAD 8 / 300 / E / TIPO J

STANLEY



Referencia	N° de piezas	Tamaño mm				€
1-SWK-BN050T	1000	12	X	10	3253561051746	4,82 €
1-SWK-BN0625T	1000	15	X	10	3253561058370	5,08 €
1-SWKBN075T	1000	20	X	10	3253561051760	5,87 €
1-SWKBN100T	1000	25	X	10	3253561058394	6,74 €
1-SWKBN1187T	1000	30	X	10	3253561051777	7,22 €

GRAPA CABLE TIPO 7

STANLEY



- Para grapadora 6-CT-10

Referencia	N° de piezas	Tamaño mm				€
1-CT106T	1000	10	X	6	3253561058479	3,72 €
1-CT108T	1000	12	X	4	3253561058493	4,12 €
1-CT109T	1000	14	X	4	3253561051692	4,37 €

GRAPA TIPO CT

STANLEY



Referencia	N° de piezas	Tamaño mm				€
1-CT305T	1000	8	X	6	3253561058561	3,00 €
1-CT306T	1000	10	X	6	3253561058592	3,60 €
1-CT308T	1000	12	X	6	3253561058608	3,90 €

REMACHADORAS

REMACHADORA MR100

STANLEY



- Cuerpo de inyección de metal fundido para una mayor durabilidad. Concebida para utilizar remaches de acero inoxidable para aplicaciones marítimas. Equipada con muelle eyector que expulsa el vástago del remache al finalizar la acción. Utiliza remaches de acero y aluminio de 2, 3, 4 y 5mm de diámetro. Utiliza remaches de acero inoxidable de 3 y 4mm de diámetro.

Referencia	Remaches (mm)				€
6-MR100	2 - 3 - 4 - 5	X	4	3253566053004	40 €

REMACHADORA MR77

STANLEY



- Remachadora con cabeza de rotación. Aplicación de remaches rectos o en ángulo de 90°, con una simple rotación de la cabeza. Cuerpo de inyección de metal fundido para una mayor durabilidad. Utiliza remaches de acero y aluminio de 2, 3, 4 y 5mm de diámetro. Aplicación de remaches incluso en lugares de difícil acceso.

Referencia	Remaches (mm)				€
6-MR77	2 - 3 - 4 - 5	X	3	3253566052427	35 €

REMACHADORA MR55

STANLEY



- Mango con sistema de muelle de eyección automática. Cuerpo 100% de acero para mayor durabilidad. Ángulo recto. Utiliza remaches de acero y aluminio de 2, 3, 4 y 5mm de diámetro.

Referencia	Remaches (mm)				€
6-MR55	5	X	3	3253566051550	29 €

REMACHES DE ALUMINIO

STANLEY

- Para grapadora 6-CT-10



Referencia	Nº de piezas	Diámetro mm	☐	☒	☐☐☐	€
1-PAA42T	25	3	X	10	3253561050961	2,45 €
1-PAA44T	20	3	X	10	3253561052446	2,25 €
1-PAA48T	15	3	X	10	3253561051487	2,30 €
1-PAA52T	20	4	X	10	3253561050527	2,25 €
1-PAA54T	20	4	X	10	3253561051548	2,30 €
1-PAA58T	15	4	X	10	3253561052583	2,34 €
1-PAA62T	15	4.7	X	10	3253561052620	2,22 €
1-PAA64T	15	4.7	X	10	3253561052644	2,34 €
1-PAA66T	15	4.7	X	10	3253561051661	2,34 €



EL PROFESIONAL LE ACONSEJA



LUIS REDONDO
obrero de la construcción

CONSEJOS Y TÉCNICAS

PISTOLAS DE COLA

CONSEJO 1

Asegúrese de seleccionar el ajuste de calor más adecuado para el trabajo. La madera, los plásticos y los metales responden mejor a un ajuste de temperatura alto, mientras que los materiales más delicados como cartón, papel y tela se adhieren mejor con un calor bajo. Si los materiales tienden a absorber el calor rápidamente, un ajuste más alto asegura que el pegamento permanezca fluido el tiempo suficiente como para colocar las partes de forma apropiada.



CONSEJO 4

No intente aplicar el pegamento en un área demasiado grande, dado que dejará de ser maleable después de unos 30 segundos.

CONSEJO 2

Cuando esté utilizándolo coloque siempre la pistola sobre un trozo de material sobrante, pues aunque se tenga mucho cuidado el pegamento caliente goteará.

CONSEJO 3

Pruebe el pegamento apretándolo generosamente, con el fin de crear una línea de pegamento fina y consistente, si lo aprieta demasiado fuerte formará una sola gota.

CONSEJO 5

Una vez se haya aplicado el pegamento mantenga unidas las dos piezas durante unos 30 segundos, después de ese tiempo se habrá formado una unión fuerte.

CONSEJO 6

Una vez haya desaparecido la barra de pegamento en la cámara calentadora introduzca otra para mantener un flujo continuo de pegamento.

PISTOLAS DE COLA TERMOFUSIBLE

PISTOLA DE COLA TERMOFUSIBLE GR100R 100W A 200W

STANLEY



- Tarda 60 segundos en alcanzar la temperatura ideal y mantiene la potencia al ser utilizada, pudiendo trabajar continuamente sin necesidad de parar.
- Calentador de cerámica, que alcanza la temperatura adecuada en menor tiempo y la mantiene durante más tiempo. Modo de espera, se desconecta manteniendo una temperatura más baja para poder en 30 segundos alcanzar la temperatura ideal. Modo de Hibernación, se desconecta a los 30 minutos. Led indicador de temperatura Rojo = - de 170° Verde = + de 170°

Referencia	Descripción				€
FMHT6-70418	GR100R 100W a 200W	-	5	3253566704180	53 €

PISTOLA DE COLA TERMOFUSIBLE GR100 KIT

STANLEY



- Tarda 60 segundos en alcanzar la temperatura ideal y mantiene la potencia al ser utilizada, pudiendo trabajar continuamente sin necesidad de parar.
- Calentador de cerámica, que alcanza la temperatura adecuada en menor tiempo y la mantiene durante más tiempo. Modo de espera, se desconecta manteniendo una temperatura más baja para poder en 30 segundos alcanzar la temperatura ideal. Modo de Hibernación, se desconecta a los 30 minutos. Led indicador de temperatura Rojo = - de 170° Verde = + de 170°

Referencia	Descripción				€
6-GR100	Pistola de cola termofusible, 2 boquillas adicionales intercambiables, 12 barras de cola de doble temperatura (135° - 210°) para usos generales, 6 barras de cola de alta fusión	X	4	3253566052380	54 €

PISTOLA DE COLA TERMOFUSIBLE GR90 25W CON/SIN CABLE

STANLEY



- Permite trabajar con cable o sin cable*, manteniendo la temperatura hasta 12 minutos.
- Boquillas intercambiables, 180° a 210° de temperatura y funde hasta 12grs por minuto.
- *Esta herramienta no es una herramienta a baterías, su "calentador" mantiene durante más tiempo la temperatura sin estar conectada, que las demás.

Referencia	Descripción				€
STHT6-70416	Pistola de cola	X	5	3253566704166	27 €

PISTOLA DE COLA TERMOFUSIBLE GR50 90W A 150W

STANLEY



- Tarda 100 segundos en alcanzar la temperatura ideal y mantiene la potencia al ser utilizada, pudiendo trabajar continuamente sin necesidad de parar.
- Calentador de cerámica, que alcanza la temperatura adecuada en menor tiempo y la mantiene durante más tiempo.

Referencia	Descripción				€
STHT6-70417	Pistola de cola	X	5	3253566704173	35 €

PISTOLA DE COLA TERMOFUSIBLE GR25

STANLEY



- Pistola de cola termofusible DualMelt. Mayor versatilidad gracias a la doble temperatura en una misma pistola. Botón de selección de temperatura: 210° o 135°. Utiliza tanto cola de doble temperatura como de alta fusión. Se calienta rápidamente y pega en 60 segundos. Soporte extraíble.

Referencia	Descripción				€
6-GR25	Pistola de cola	X	4	3253566050256	21 €

PISTOLA DE COLA TERMOFUSIBLE GR15 MINI

STANLEY



- Mini pistola de cola termofusible DualMelt. Ideal para hobbies, manualidades y reparaciones. Botón de selección de temperatura: 210° o 135°. Utiliza barras de cola pequeñas (7mm diámetro). Soporte extraíble.

Referencia	Descripción				€
6-GR15	Pistola de cola	X	4	3253566050157	16 €

BARRAS DE COLA

BARRAS APLICACIONES GENERALES

STANLEY



- Especiales para materiales sensibles y para aplicaciones en general.
- Doble temperatura de trabajo, 110°C y 210°C.

Referencia	Diámetro mm	Longitud en mm	Nº de piezas				€
1-GS10DT	7	100	24	X	5	3253561051401	2,89 €
1-GS15DT	11.3	100	6	X	5	3253561051494	2,25 €
1-GS20DT	11.3	100	24	X	5	3253561051418	4,58 €
1-GS25DT	11.3	254	12	X	5	3253561052125	4,99 €

BARRAS TRASLÚCIDAS APLICACIONES ESPECÍFICAS

STANLEY



- Para utilizar en PVC, cableados o reparaciones de suelos (moqueta).
- Doble temperatura de trabajo, 110°C y 210°C.
- (Excepto STHT1-70433, sólo 210°C)

Referencia	Diámetro mm	Longitud en mm	Nº de piezas				€
STHT1-70432	11.3	254	24	X	5	3253561704321	9,14 €

BARRAS TRANSPARENTES MATERIALES SENSIBLES

STANLEY



- Para utilizar en PVC, cableados o reparaciones de suelos (moqueta).
- Doble temperatura de trabajo, 110°C y 210°C.
- (Excepto STHT1-70433, sólo 210°C)

Referencia	Diámetro mm	Longitud en mm	Nº de piezas				€
STHT1-70429	11.3	101	24	X	5	3253561704291	6,83 €
STHT1-70430	11.3	254	41 (1kg)	X	1	3253561704307	20 €

BARRAS TRANSPARENTES MULTIUSOS

STANLEY



- Para utilizar en madera, piel, Plásticos, carton, cerámica, corcho o tejido.
- Doble temperatura de trabajo, 110°C y 210°C.

Referencia	Diámetro mm	Longitud en mm	Nº de piezas				€
STHT1-70431	11.3	254	42 (1kg)	X	1	3253561704314	20 €



OFICIOS



HERRAMIENTA DE BISELADO PARA PLACAS DE YESO UN PASO ADELANTE DE LA COMPETENCIA

Un montaje y acabado de primera clase dirigido a cualquier persona que trabaje con placas de yeso. La nueva herramienta de biselado está diseñada para garantizar resultados. Es por eso, que la hemos construido con un asa moldeada para mayor comodidad y una hoja de carburo turnsteno totalmente ajustable que conserva su afilado 5 veces más que una hoja normal. Así usted obtendrá bordes perfectamente biselados, en cada uso.



HERRAMIENTAS Y ACCESORIOS PARA EL YESO

ESPÁTULAS

STANLEY



- Hoja en acero inoxidable evita el oxidado y ofrece durabilidad. Base del mango en aleación de zinc mayor durabilidad. Hoja rectificada flexibilidad desde la empuñadura hasta la punta. Mango bimaternal para mayor confort y protección. Agujero para colgar en la empuñadura para guardado fácil.

Referencia	Largo de hoja en mm	☞	☒	☒	€
STHT0-05786	100	-	6	3253560057862	7,98 €
STHT0-05799	125	-	6	3253560057992	9,14 €
STHT0-05864	150	-	6	3253560058647	10 €

ESPÁTULAS CON PUNTA PH

STANLEY



- Hoja en acero inoxidable evita el oxidado y ofrece durabilidad. Base de mango en aleación de zinc mayor durabilidad. Hoja rectificada flexibilidad desde la empuñadura hasta la punta. Mango bimaternal para mayor confort y protección. Punta Phillips 2 insertada en la base y orificio para colgar y guardar fácilmente.

Referencia	Nº punta Phillips	Longitud en mm	☞	☒	☒	€
STHT0-28000	2	100	-	6	3253560280000	9,14 €
STHT0-28034	2	125	-	6	3253560280345	11 €
STHT0-28041	2	150	-	6	3253560280413	12 €

ESPÁTULA ANGULAR

STANLEY



- Hoja de acero inoxidable que evita la oxidación y proporciona una mayor durabilidad.
- Mango bimaternal para una mayor comodidad y protección para trabajar.
- Agujero para colgar en la empuñadura para un guardado fácil.

Referencia	Largo de hoja en mm	☞	☒	☒	€
STHT0-05934	300 x 45	x	1	3253560059347	8,92 €
STHT0-05936	500 x 45	x	1	3253560059361	12 €

ESPÁTULA AMERICANA

STANLEY



- Hoja de acero inoxidable evita el oxidado y ofrece durabilidad. Base del mango en aleación de zinc mayor durabilidad. Hoja rectificada flexibilidad desde la empuñadura hasta la punta. Agujero para colgar en la empuñadura para guardado fácil. Mango bimaternal para mayor confort y protección.

Referencia	Largo de hoja en mm	☞	☒	☒	€
STHT0-05895	200	-	4	3253560058951	8,68 €
STHT0-05776	300	-	4	3253560057763	11 €

ESPÁTULA PARA RINCONES**STANLEY**

- Hoja de acero inoxidable evita el oxidado y ofrece durabilidad. Mango Bimaterial para mayor confort y precisión. Agujero para colgar en la empuñadura para guardado fácil. Hoja Achaflanada en el perfil para acabados perfectos.

Referencia	Descripción				€
STHT0-05777	Espátula para rincones	-	4	3253560057770	11 €

ESPÁTULA PARA ESQUINAS**STANLEY**

- Hoja de acero inoxidable evita el oxidado y ofrece durabilidad. Mango Bimaterial para mayor confort y precisión. Agujero para colgar en la empuñadura para guardado fácil. Hoja achaflanada en el perfil para acabados perfectos.

Referencia	Descripción				€
STHT0-05622	Espátula para esquinas	-	4	3253560056223	11 €

ESPÁTULA EN PUNTA**STANLEY**

- Hoja en acero inoxidable evita el oxidado y ofrece durabilidad. Mango bimaterial para mayor confort y protección. Agujero para colgar en la empuñadura para guardado fácil. Hoja achaflanada en el perfil para acabados perfectos.

Referencia	Descripción				€
STHT0-26089	Espátula en punta	-	6	3253560260897	11 €

ESPÁTULA LLANA ACABADO FINO**STANLEY**

- Hoja en acero inoxidable evita el oxidado y ofrece durabilidad. Base suavemente arqueada permite al usuario realizar unos acabados excelentes sin marcas en el material. Mango bimaterial para mayor confort y protección.

Referencia	Largo de hoja en mm				€
STHT0-05900	320 x 130	-	6	3253560059002	16 €

ESPÁTULA LLANA ESQUINAS REDONDEADAS**STANLEY**

- Hoja en acero inoxidable, evita el oxidado y ofrece durabilidad. Mango bimaterial para mayor confort y protección.

Referencia	Largo de hoja en mm				€
STHT0-05899	320 x 130	-	6	3253560058999	17 €
STHT0-05898	280 x 130	-	6	3253560058982	15 €

ESPÁTULA MINI LLANA ESTRECHA**STANLEY**

- Hoja en acero inoxidable evita el oxidado y ofrece durabilidad. Mango bimaterial para mayor confort y protección. Medida especial para zonas estrechas.

Referencia	Largo de hoja en mm				€
STHT0-05897	82 x 101	X	6	3253560058975	11 €

CUBETA EN INOX DE 305mm**STANLEY**

- Cubeta en acero inoxidable de gran tamaño. El material no gotea y se adapta perfectamente a la mano.

Referencia	Longitud en mm				€
STHT0-05867	305	-	6	3253560058678	17 €

LIJADORA MANUAL**STANLEY**

- Cuerpo en aluminio reforzado se mantiene plano y adquiere rigidez. Pinza de sujeción mejorada mantiene el papel sujeto en la lijadora. Mango Bimaterial para mayor confort y protección. Acepta la gran mayoría de los papeles de lijado.

Referencia	Tamaño de la base en mm				€
STHT0-05927	230 x 80	-	6	3253560059279	14 €

LIJADORA CON MANGO DE 1,3m**STANLEY**

- Mango de madera y cuerpo de Aluminio reforzado se mantiene plano y adquiere rigidez. Diseño de la pinza eficiente mantiene el papel sujeto en la lijadora. Acepta la gran mayoría de los papeles de lijado.

Referencia	Tamaño de la base en mm				€
STHT0-05928	230 x 80	-	2	3253560059286	26 €

LIJA GRANO 80 X 10PACK**STANLEY**

- Lija especial para trabajar en el yeso.



Referencia	Tamaño de la lija en mm				€
STHT0-05929	301 x 105	X	12	3253560059293	5,78 €

LIJA GRANO 120 X 10PACK**STANLEY**

- Lija especial para trabajar en el yeso.



Referencia	Tamaño de la lija en mm				€
STHT0-05930	301 x 105	X	12	3253560059309	6,93 €

GRAMIL CORTAPLACAS**STANLEY**

- Doble hoja de corte, permite al usuario cortar las dos caras del material al mismo tiempo. Mango Bimaterial para mayor confort y protección. Ajuste de la profundidad de corte. Cuchillas reemplazables disponibles (STHT0-16069).



Referencia	Descripción				€
STHT1-16069	-	-	4	3253561160691	24 €

CUCHILLAS PARA GRAMIL**STANLEY**

- Para STHT0-16069



Referencia	Descripción				€
STHT0-16131	-	X	12	3253560161316	24 €

ESCUADRA ENT**STANLEY**

- Marcas fáciles de leer. Cara más larga para cortar hasta 1,21m de una sola vez. Hoja ancha de 5cm, evita el movimiento accidental. Las hojas de la escuadra mantienen su posición original, aunque por accidente lo doblamos. La hoja mide 1,2m en total, de 2,5cm a 15cm en el lado que sobresale y 5cm a 40cm en la parte larga.

- Escuadra estándar con lengüeta de 12mm.



Referencia	Longitud (cm)				€
STHT1-05894	71	-	1	3253561058943	25 €

HERRAMIENTA DE BISELADO**STANLEY**

- Base lisa para una mayor precisión de corte. Adaptable a cuchillas estándar para una mayor comodidad. Permite a los usuarios finales crear articulaciones y ajustes.

- Ajustador de la hoja manejable y rápido para mayor versatilidad.



Referencia	Tipo de hoja				€
STHT1-05937	Incluye cuchilla Carbide / Incluye lámina Carbide	-	1	3253561059377	22 €

CORTA-CÍRCULOS**STANLEY**

- Alta precisión en el corte. Cortes limpios hasta 40 cm. Lectura fácil de las medidas. Ajuste de la aguja guía, ajuste fácil del corte.



Referencia	Diámetro en mm				€
STHT1-05878	400	-	4	3253561058783	16 €

PUNZONADORA DE PERFILES MONOMANUAL**STANLEY**

- Fija firmemente los perfiles de forma rápida y definitiva.



Referencia	Longitud en mm				€
1-69-100	260	-	1	3253561691003	99 €

PUNZONADORA DE PERFILES**STANLEY**

- Fija firmemente los perfiles de forma rápida y definitiva.



Referencia	Longitud en mm				€
15-273	280	-	1	5000366152738	88 €

PUNZONADORA DE PERFILES**STANLEY**

- Permite la unión de los perfiles para esquinas a las placas sin necesidad de tornillería y con un solo golpe.

- Maza de goma no incluida.



Referencia	Longitud en mm	Alto en mm				€
STHT1-16132	430	45	-	2	3253561161322	37 €

MAZO CON CABEZA DE GOMA**STANLEY**

- Mazo para trabajar con la remachadora de cantos.



Referencia	Longitud en mm	Dimensiones de la cabeza en mm				€
STHT1-57100	345	29 x 29	-	4	3253561571008	24 €

ADAPTADOR DE PUNTAS CON MUELLE**STANLEY**

- Convierte un taladro en un adecuado atornillador. Adapta los tornillos a la profundidad correcta. Anillo de acero para proteger la placa. Punta magnética para mantener el tornillo en su sitio.



Referencia	Descripción				€
STHT0-05926	Adaptador de puntas con muelle	X	5	3253560059262	7,98 €

ADAPTADOR PARA TORNILLOS**STANLEY**

- Convierte taladro en un adecuado atornillador. Adapta los tornillos a la profundidad correcta. Anillo de acero para proteger la placa. Punta magnética para mantener el tornillo en su sitio.



Referencia	Descripción				€
STHT0-16137	-	X	12	3253560161378	3,19 €

SOPORTE TELESCÓPICO**STANLEY**

- Cuerpo en aluminio reforzado, se mantiene fijo y rígido. Puntal ajustable para una fácil elevación de las placas y mantenerlas en su sitio, hasta el atornillado. Abrazadera de sujeción diseñada para mantener firme la placa en el lugar.



Referencia	Alto en mm				€
STHT1-05932	1150	-	2	3253561059322	26 €

EMPUÑADURA PORTA-PLACAS**STANLEY**

- Mango Bimaterial para mayor confort y protección. Facilita el transporte de las placas. Vendido en pareja.



Referencia	Nº de piezas				€
STHT1-05868	2	-	4	3253561058684	23 €

PORTA-PANELES**STANLEY**

- Para transportar placas de yeso y cualquier tipo de panel. Mango ergonómico muy cómodo de llevar. Cuerpo en material sintético ligero, resistente y que no deteriora los paneles.



Referencia	Anchura en mm	Alto en mm	Capacidad máxima en kg				€
1-93-301	165	370	91	-	6	3253561933011	7,92 €

VARILLAS MEZCLADORAS**STANLEY**

- Varilla hexagonal compatible con todos los taladros. Ideal para mezclar pinturas masillas y otros materiales. Protector para evitar que las aspas sean dañadas.



Referencia	Longitud en mm	Capacidad máxima en kg	Capacidad mínima en kg	Diámetro mm				€
STHT2-28042	400	10	5	80	-	6	3253562280428	7,87 €
STHT2-28043	590	20	10	100	-	6	3253562280435	8,44 €

ACCESORIOS DE DECORACIÓN

LIJADORA CON EMPUÑADURA DE CAUCHO

STANLEY



- Lijadora muy ligera y base 1/3 de hoja.

Referencia	Descripción				€
0-28-211	Lijadora con empuñadura de caucho	-	3	3253560282110	7,98 €

HERRAMIENTAS DE VIDRIERO

CORTAVIDRIOS RUEDA DE ACERO

STANLEY



- 6 ruedas de acero y mango de madera barnizada.

Referencia	Descripción				€
0-14-040	Cortavidrios Rueda de Acero	-	1	3253560140403	7,69 €

VENTOSA DE 120KG

STANLEY



- Base de 230mm de diametro.
- Cuerpo en acero, indicador de vacío y válvula de liberación.
- Ideal para transportar materiales como: piedras pulidas, cristal, plástico, cerámicas, ...
- Peso máximo de 120Kg.

Referencia	Descripción				€
6-97-187	Ventosa de 120 Kg	-	1	3253566971872	86 €

VENTOSA DE 60KG

STANLEY



- Ventosa con disco de caucho de 120 mm de diámetro. Para vidrios y superficies lisas. Peso máximo 60 Kg

Referencia	Descripción				€
2-14-054	Ventosa de 60 Kg	X	1	3253562140548	61 €

VENTOSA DE 30KG

STANLEY



- Ventosa con disco de caucho de 120mm de diámetro. Para vidrios y superficies lisas. Peso máximo 30Kg

Referencia	Descripción				€
2-14-053	Ventosa de 30 Kg	X	1	3253562140531	55 €

RECOGEDOR

RECOGEDOR

STANLEY



- Lijadora muy ligera y base 1/3 de hoja.

Referencia	Descripción				€
1-29-668	Recogedor	-	10	3253561296680	4,33 €

RASQUETAS Y ESPÁTULAS

RASCADOR DE DOBLE FILO

STANLEY



- Rascador de mango bimaternal y cuerpo sintético. Posibilidad de almacenar una hoja en la cabeza. Hoja tratada térmicamente con dos filos.

Referencia	Longitud en mm	Ancho de la hoja en mm				€
0-28-616	155	25	X	6	3253560286163	11 €
0-28-617	180	38	X	6	3253560286170	11 €
0-28-619	230	64	X	6	3253560286194	14 €

HOJAS DE RASCADOR DOBLE FILO

STANLEY



- 2 Hojas de rascador de dos filos de acero templado reusable.

Referencia	Largo de hoja en mm	Packaging				€
0-28-631	25	2 uds. en blister	X	5	3253560286316	6,65 €
0-28-290	38	1 ud. en blister	X	5	3253560282905	4,04 €
0-28-292	64	1 ud. en blister	X	5	3253560282929	4,27 €

RASCAVIDRIOS PROFESIONAL

STANLEY



- Rascavidrios de hoja retráctil con cuerpo metálico y suministrado con cinco hojas. Calidad profesional.

Referencia	Ancho de la hoja en mm	Packaging				€
0-28-500	40	Rascador / Raspador	X	10	3253560285005	5,83 €
0-28-510	40	10 hojas rascador	X	10	3253560285104	3,59 €
1-11-515	40	Caja con 100 hojas rascador	-	1	3253561115158	19 €

RASQUETA MULTIUSOS 6 EN 1**STANLEY**

- Rascavidrios de hoja retráctil con cuerpo metálico y suministrado con cinco hojas. Calidad profesional.

Referencia	Ancho de la hoja en mm				€
0-28-206	76	X	6	3253560282066	3,70 €

RASCAVIDRIOS BIMATERIAL**STANLEY**

- Diseño ergonómico con puño bimaternal, cuchilla retráctil para mayor seguridad y cambio fácil de la hoja.
- Incluye 5 hojas de recambio (0-28-224).

Referencia	Ancho de la hoja en mm				€
0-28-217	40	X	4	3253560282172	3,13 €

RASCAVIDRIOS DE PLÁSTICO**STANLEY**

- Diseño ergonómico con puño bimaternal, cuchilla retráctil para mayor seguridad y cambio fácil de la hoja.
- Incluye 5 hojas de recambio (0-28-224).

Referencia	Longitud en mm	Ancho de la hoja en mm				€
0-28-590	170	60	X	12	5000366105932	2,88 €

HERRAMIENTAS PARA FONTANERÍA**CORTATUBOS AJUSTABLE****STANLEY**

- Ajustable, para cubrir las medidas mas utilizadas, rodillos de guia para cortes fáciles, perfectos a escuadra y rueda de corte intercambiable.

Referencia	Descripción				€
0-70-447	Corta tubos desde 3mm hasta 22mm	X	6	3253560704476	8,57 €

CORTATUBOS AJUSTABLE**STANLEY**

- Ajustable, para cubrir las medidas mas utilizadas, rodillos de guia para cortes fáciles, perfectos a escuadra y rueda de corte intercambiable, incorpora rueda de recambio y escariador.

Referencia	Descripción				€
0-70-448	Corta tubos desde 3mm hasta 30mm	X	6	3253560704483	13 €

TIJERA DE CORTE**STANLEY**

- Hoja de acero inoxidable y colocada en ángulo, para facilitar el corte. Cortes limpios a escuadra y mango ergonómico.
- Corta tubos de hasta 28mm de plástico, canalización eléctrica, perfiles de plástico, etc...

Referencia	Descripción				€
0-70-450	Corta hasta 28mm en plástico	X	6	3253560704506	17 €

CURVATUBOS**STANLEY**

- Mangos largos de acero y rodillos endurecidos, guías y moldes precisas y ajustados a los diámetros a trabajar.

Referencia	Descripción				€
0-70-452	Curva tubos de 15 y 22mm	X	2	3253560704520	98 €

CURVATUBOS MINI**STANLEY**

- Cuerpo de acero forjado para mayor duración, mangos rugosos para mejorar el agarre y marcas claras para mayor visibilidad.

Referencia	Descripción				€
0-70-451	Curva tubos de 6, 8 y 10mm	X	2	3253560704513	26 €

LLAVE AJUSTABLE PARA LAVABOS**STANLEY**

- Cuerpo de acero forjado de 24cm de longitud, mango ajustable y gancho de apriete dentado.
- Para apretar o aflojar las tuercas de las griferías.

Referencia	Descripción				€
0-70-453	Llave ajustable para lavabos	X	6	3253560704537	19 €

LLAVE FIJA PARA LAVABOS**STANLEY**

- Cuerpo de acero forjado de 25cm de longitud, con 2 medidas, 1/2" y 3/4". Diseñada para llegar a lugares difíciles.
- Para apretar o aflojar las tuercas de las griferías.

Referencia	Descripción				€
0-70-454	Llave fija para lavabos	X	6	3253560704544	13 €

ILUMINACIÓN



LINTERNA DE ALUMINIO RECARGABLE**STANLEY**

- 70 lúmenes. Cuerpo de aluminio. Lente irrompible. Resistente al agua. Batería NiMH. Anillos de alta visibilidad.
- Correa incluida. Indicador de ahorro de energía. LED de gran eficacia. Tiempo de carga 6 horas.

Referencia	Descripción				€
1-95-154	Linterna de aluminio Recargable - 70 lúmenes	X	1	3253561951541	54 €

LINTERNA DE BOLSILLO FATMAX®**STANLEY
FATMAX**

- Tecnología LED COB
- Incluye 2 pilas AAA
- Lúmenes: 100
- Alcance luz: 66m
- Haz de luz regulable
- Autonomía de 10 horas
- Protección IP54
- Clip de bolsillo

Referencia	Descripción				€
FMHT81510-0	Linterna de bolsillo FatMax®	X	1	3253560815103	24 €

LINTERNA MAXLIFE 369 LED TRÍPODE**STANLEY**

- LED de 0,5W con una luminosidad de 30 lúmenes. Cabezal giratorio multiposición. Cuerpo formado por tres pies de aluminio, que convierten la linterna en un trípode con cabezal ajustable. Revestimiento de las patas de goma antideslizante. Utiliza 3 pilas AA (no incluidas) con una duración de hasta 30h.

Referencia	Duración de pilas	Descripción				€
0-95-112	40 horas	Linterna	X	1	3253561951121	26 €

LINTERNA FRONTAL FATMAX®**STANLEY
FATMAX**

- Tecnología LED, incluye 3 pilas AAA
- Sensor de movimiento
- 2 modos de iluminación:
- Lúmenes: Bajo 50 / Alto 200
- Alcance luz: 75 / 225 m
- Autonomía: 6,5 / 30 horas
- IP 44
- Cinta de 3 segmentos
- Cabezal orientable

Referencia	Descripción				€
FMHT81509-0	Linterna frontal FatMax®	X	10	-	28 €

ALMACENAMIENTO

MALETA PARA HERRAMIENTAS STANLEY FATMAX® ORGANIZACIÓN DE LAS HERRAMIENTAS EN MOVIMIENTO

Hablamos regularmente con los profesionales para averiguar qué es lo que realmente quieren de su herramienta de ordenación para ayudarles a realizar trabajos de alta calidad de la manera más rápida y sencilla posible. La respuesta es sencilla - un exterior robusto con un interior organizado, proporcionando una protección fiable y segura para la herramienta. Es por eso que hemos desarrollado la Maleta para Herramientas Stanley FatMax, que combina un almacenamiento innovador para un uso diario. Disponible en dos versiones (con, o sin, asa y ruedas para mayor movilidad), es ideal para cualquier tipo de profesional que necesita un acceso rápido a sus herramientas - después de todo, el tiempo es dinero.

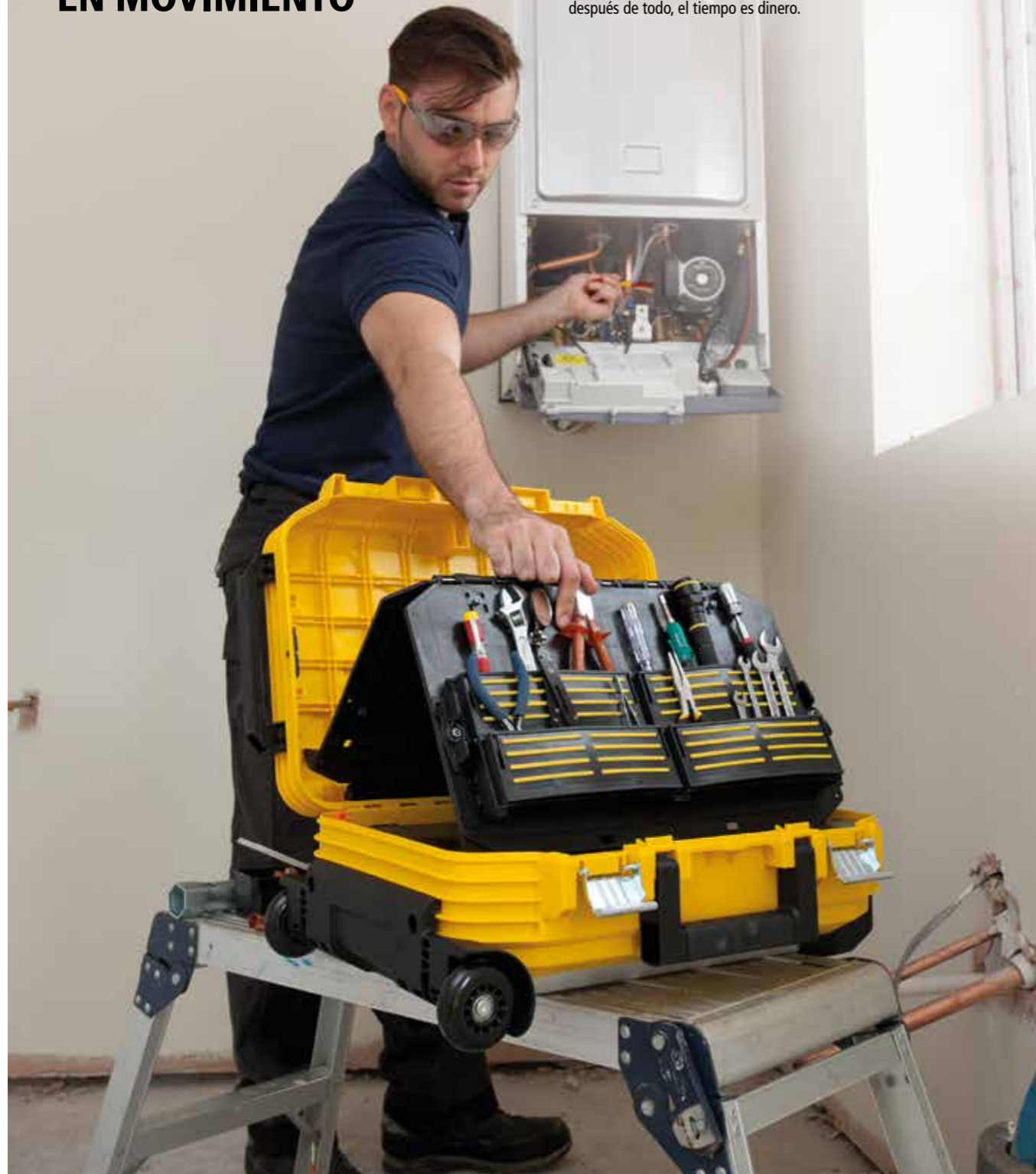

OFICINAS MÓVILES - CAJAS DE HERRAMIENTAS

STANLEY FATMAX



TALLER MÓVIL DE METAL

BANDEJA EXTRAÍBLE
Permite un acceso rápido a las herramientas más pequeñas.



Contiene una ranura en forma de V en la tapa superior para poder serrar madera o tubos.



TALLER MÓVIL CON VARIOS NIVELES.
Permite un acceso fácil y rápido a todas las herramientas.

MANGO TELESCÓPICO.
Gran maniobrabilidad.



DIVISORES DESMONTABLES
Permite organizar el espacio según sus necesidades



RUEDAS RESISTENTES

GRAN CAPACIDAD

TALLER MÓVIL METÁLICO FATMAX®

STANLEY
FATMAX



- Taller móvil de metal y resina de alta calidad con ruedas de 17cm de diámetro.
- Composición: Caja de herramientas de 20" con bandeja extraíble, almacenamiento vertical y cierres metálicos antioxidantes.
- 2 profundos cajones de 10cm de altura con guías de precisión.
- Gran contenedor en la parte inferior.

Referencia	Dimensiones en cm				€
1-95-622	56,8 x 89,3 x 38,9	-	1	3253561956225	186 €

TALLER MÓVIL METÁLICO FATMAX®

STANLEY
FATMAX



- Taller móvil con varios niveles de altura, con todas las ventajas del sistema Cantilever.
- Permite un acceso fácil y rápido a todas las herramientas.
- Composición: Contenedor de gran capacidad, compartimento con separadores para piezas pequeñas y caja de herramientas
- Ruedas de 18cm para una fácil movilidad

Referencia	Dimensiones en cm				€
1-94-210	54,9 x 73,3 x 41,3	-	1	3253561942105	167 €

TALLER MÓVIL MODULAR

STANLEY



- Sistema modular. Cajonera con 2 cajones, uno de poca profundidad para accesorios pequeños y otro con más profundidad para accesorios mayores y guías de rodamiento de bolas. Contenedor con tapa abatible de gran capacidad para herramienta eléctrica, niveles, etc...
- Mango telescópico en aluminio
- Bolsillos traseros para herramientas largas, como niveles y serruchos.

Referencia	Dimensiones en cm				€
1-79-206	86,6 x 48,8 x 34,8	-	1	3253561792069	125 €

TALLER MÓVIL MODULAR Y CAJA DE HERRAMIENTAS 2 EN 1

STANLEY



- Taller móvil modular y caja de herramientas 2 en 1
- Caja de herramientas modular con maleta desmontable.
- Tapa de la maleta transparente para una visibilidad completa y fácil acceso a las piezas pequeñas.
- Caja de herramientas con asa desmontable, ahorro de tiempo
- Rodamiento de bolas deslizante para más durabilidad y buen funcionamiento.
- Gran solución de almacenamiento para herramientas.

Referencia	Dimensiones en cm				€
STST1-79231	56,0 x 38,0 x 76,0	-	1	3253561792311	110 €

TALLER MÓVIL 3 EN 1

STANLEY



- Incluye un contenedor abierto de gran capacidad con ruedas y asa, una caja de herramientas profunda con bandeja extraíble y una caja de herramientas delgada.
- Las pinzas frontales con bloqueo automático permiten una conexión y desconexión fácil y rápida de cada caja de herramientas con una sola mano.
- Ruedas con revestimiento de caucho de 17 cm
- Cierres frontales de alambre de metal resistentes a todo tipo de clima y fáciles de bloquear.
- Asa telescópica de 35 cm
- Capacidad de carga de 45 kg.

Referencia	Dimensiones en cm				€
STST83319-1	74 X 40 X 55	-	1	3253561833199	103 €

TALLER MÓVIL 3 EN 1

STANLEY



- Caja de herramientas extraíble con dos compartimentos en la tapa para almacenar piezas pequeñas.
- Organizador extraíble entre la caja de herramientas y la gaveta inferior.
- Ruedas de 17,8 cm, mango telescópico y cierres metálicos para conectar ambas unidades.

Referencia	Dimensiones en cm				€
1-70-326	47,5 x 28,4 x 63,0	-	1	3253561703263	57,95 €

TALLER MÓVIL ESSENTIAL 3 EN 1 CON CIERRES METÁLICOS

STANLEY



- Asa plegable para mayor comodidad.
- Organizadores en la tapa para pequeñas piezas.
- Cierres metálicos geométricos con bloqueo para mayor seguridad.
- Ruedas 18cm para una mejor manejo.
- 3 en 1: caja de herramientas 45cm, módulo central para herramientas manuales y compartimento de gran capacidad.

Referencia	Dimensiones en cm				€
STST1-80151	63 x 46 x 28	-	1	3253561801518	40,95 €

ARCÓN DE TRANSPORTE FATMAX®

STANLEY
FATMAX

- Gran capacidad - 113L
- Mecanismo de sujeción para niveles y sierras.
- Organizador vertical extraíble.
- Sellado a prueba de agua.
- Ruedas altamente resistentes.
- Bandeja extraíble.
- Incluye un cierre de seguridad con llave.
- Ranura en forma de V integrada en la tapa.
- Mango telescópico.
- Asa en la parte posterior.
- Espuma inyectada de alta capacidad.

Referencia	Dimensiones en cm				€
1-94-850	91 X 51,6 X 43,1	-	1	3253561948503	164,00 €

ARCÓN DE TRANSPORTE FATMAX®

STANLEY
FATMAX

- Gran capacidad - 240L / 70kg
- Cierres metálicos para mayor durabilidad. Resistentes a la corrosión
- Ruedas de caucho de gran tamaño con 17cm de diámetro para una fácil maniobrabilidad
- Protección contra agua y polvo IP65
- Empuñadura telescópica de gran tamaño para mayor comodidad y maniobrabilidad
- Orificio para utilizar un candado para seguridad adicional
- 15,5kg de peso

Referencia	Dimensiones en cm				€
FMST1-75531	99 x 59 x 62	-	1	3253561755316	145,00 €

ARCÓN DE TRANSPORTE MEDIANO FATMAX®

STANLEY
FATMAX

- Barra metálica para sujetar una caja de herramientas en la parte superior de la tapa con cuerdas elásticas.
- Orificio para candado para mayor seguridad.
- Cierres metálicos profesionales.
- Ranura en V para serrar y cortar.
- Asa ergonómica metálica resistente.
- Excelente maniobrabilidad debido a la base elevada.
- Ruedas resistentes de 18cm recubiertas de caucho grueso.
- Sellado a prueba de agua para mayor protección.
- Almacenamiento vertical extraíble para las herramientas de mano.
- Bandeja extraíble ancha y empuñadura secundaria para levantar fácilmente.

Referencia	Dimensiones en cm				€
FMST1-73601	76 x 53 x 44	-	1	3253561736018	103,00 €

ARCÓN DE TRANSPORTE GRANDE

STANLEY



- Capacidad: 190L
- Cierres metálicos extra grandes y duraderos.
- Ruedas muy resistentes de 15,24 cm de grosor.
- Bandeja extraíble con 2 compartimentos cubiertos para el almacenaje de herramientas y accesorios.
- Gruesa asa telescópica para una sujeción confortable incluso con guantes.
- Incluye cerradura.

Referencia	Dimensiones en cm				€
1-93-278	96,2 x 59,1 x 57,8	-	1	3253561932786	165,00 €

ARCÓN DE TRANSPORTE MEDIANO

STANLEY



- Capacidad: 91L
- Cierres metálicos extra grandes y duraderos. Orificio para candado. Ruedas muy resistentes de 15,24 cm de grosor. Bandeja extraíble con 2 compartimentos cubiertos para el almacenaje de herramientas y accesorios. Gruesa asa telescópica para una sujeción confortable incluso con guantes.

Referencia	Dimensiones en cm				€
1-92-978	76,8 x 49 x 47,6	-	1	3253561929786	97,95 €

ARCÓN DE TRANSPORTE CONTRACTOR AUTOCIERRE

STANLEY



- Capacidad 57L
- Arcón con organizador en la tapa para pequeñas piezas y accesorios. Bandeja profunda con almacenamiento vertical y extraíble, para transporte de herramientas eléctricas y manuales. Asa telescópica metálica. Ruedas de grandes dimensiones de 18cm para fácil manejo. Asa bimatérica en la tapa. Sistema de apertura y cierre con una sola mano. Ranura en "V" en la tapa para utilizar como soporte en el corte de materiales. Organizador en la tapa para pequeñas piezas y accesorios.

Referencia	Dimensiones en cm				€
STST1-70715	42 x 38 x 37 cm	-	1	3253561707155	63,95 €

ARCÓN 50L ESSENTIAL CON CIERRES METÁLICOS

STANLEY



- Asa metálica con zona de agarre de plástico
- Cierres metálicos geométricos con bloqueo para mayor seguridad
- Organizadores en la tapa para pequeñas piezas
- Bandeja interior extraíble para una mejor organización de las herramientas manuales
- Ruedas de 18cm para un mejor manejo

Referencia	Dimensiones en cm				€
STST1-80150	34,5 x 64,5 x 40	-	1	3253561801501	50,95 €

CAJAS DE HERRAMIENTAS

MALETA CON RUEDAS FATMAX®

STANLEY
FATMAX



- Estructura de acordeón que permite una visibilidad y accesibilidad total.
- Cuerpo y tapa de fibra de vidrio reforzados con Polipropileno para mayor durabilidad.
- Divisores extraíbles para una personalización y organización flexibles: 1 divisor grande, 4 divisores pequeños, 3 gavetas con tapa.
- Asa ergonómica gruesa para mayor agarre.
- Patas de soporte para mayor estabilidad.
- Asa ergonómica telescópica de aluminio y ruedas de deslizamiento suave para una fácil movilidad.
- Cierres metálicos resistentes.
- Porta-etiqueta y orificio para candado para mayor seguridad.

Referencia	Dimensiones en cm				€
FMST1-72383	54 x 40 x 24	-	1	3253561723834	155 €

MALETA FATMAX®

STANLEY
FATMAX



- Cuerpo y tapa de fibra de vidrio reforzados con Polipropileno para mayor durabilidad.
- Divisores extraíbles para una personalización y organización flexibles: 1 divisor grande, 4 divisores pequeños, 3 gavetas con tapa.
- Estructura de acordeón que permite una visibilidad y accesibilidad total.
- Patas de soporte para mayor estabilidad.
- Asa ergonómica gruesa para mayor agarre.
- Cierres metálicos resistentes.
- Porta-etiqueta y orificio para candado para mayor seguridad.

Referencia	Dimensiones en cm				€
FMST1-71943	50 x 40 x 20	-	1	3253561719431	103 €

CAJA DE HERRAMIENTAS FATMAX®

STANLEY
FATMAX



- Caja de metal y plástico.
- Gracias a su altura adicional permite almacenar las herramientas verticalmente.
- Cierres metálicos antioxidantes.
- Posibilidad de cierre con candado.
- Mango bimatéria ergonómico.
- Ranura en la tapa en forma de V.
- Bandeja interior. 103 €

Referencia	Dimensiones en cm				€
1-95-617	66,2 x 29,3 x 29,5	-	1	3253561956171	57,95 €
1-95-616	58,4 x 29,3 x 29,5	-	1	3253561956164	53,95 €
1-95-615	49,7 x 29,3 x 29,5	-	1	3253561956157	44,95 €

CAJA DE HERRAMIENTAS FATMAX®

STANLEY
FATMAX



- Armazón de espuma estructural resistente
- Caja con revestimiento de plástico deslizante
- Las bandejas superior y inferior son iguales
- Cierre metálico robusto
- Grado de hermeticidad al agua - IP53
- Tiene una mejor organización, un fácil acceso a las herramientas y permite ahorrar tiempo
- Tiene divisores para organizar las herramientas
- Las bandejas organizadores se despliegan
- Caja de mayor duración y fiable
- Armazón de espuma estructural resistente
- Anchura: 18 pulgadas (45 centímetros)

Referencia	Dimensiones en cm				€
FMST1-71219	45,7 X 23,6 X 31	-	1	3253561712197	44,95 €

CAJA DE HERRAMIENTAS FATMAX® CON RUEDAS Y ASA TELESCÓPICA

STANLEY
FATMAX



- Grandes cierres metálicos inoxidables para mayor seguridad y resistencia
- Ranura en V integrada en la tapa para serrar o cortar maderas y tubo
- Empuñadura ergonómica y de gran tamaño para mayor comodidad
- Protección contra agua y polvo IP54
- Asa telescópica para mayor maniobrabilidad
- Empuñaduras laterales ergonómicas para transportar cargas pesadas
- Bandeja interior portátil
- Ruedas de caucho para una fácil maniobrabilidad

Referencia	Dimensiones en cm				€
FMST1-75761	71 x 32 x 30,5	-	1	3253561757617	56,95 €

CAJA DE HERRAMIENTAS IMPERMEABLE GRAN CAPACIDAD FATMAX®

STANLEY
FATMAX



- Caja de herramientas de polietileno de alta densidad, robusta y resistente.
- Diseñada para aprovechar al máximo su volumen (32 L).
- Bordes herméticos que evitan la entrada de agua en el interior.
- Bandeja extraíble más pequeña para optimizar la posibilidad de almacenar herramientas grandes.
- Cierres metálicos antioxidantes.
- Ranura en la tapa en forma de V (posibilidad de apoyar tubos en la superficie).
- Asa bimatéria de gran resistencia.

Referencia	Dimensiones en cm				€
1-93-935	71 X 30,8 X 28,5	-	1	3253561939358	57,95 €
1-94-749	58,4 X 30,5 X 26,7	-	1	3253561947490	44,95 €

CAJA DE HERRAMIENTAS CON ELEVADOR FATMAX®**STANLEY
FATMAX**

- Diseño ligero – fácil de llevar y transportar
- Asa de transporte ergonómica
- 30kg de carga máxima en la caja de herramientas
- Elevador 45cm ideal para proyectos de Pintura y placa de yeso
- Solución ergonómica: Evita tener que agacharse para coger las herramientas
- Elevador con capacidad de hasta 150kg
- Patas de aluminio resistentes y antideslizantes
- Cierres laterales doble uso: Cierres de la caja y para mantener la caja elevada



Referencia	Dimensiones en cm				€
FMST81083-1	71 X 30,8 X 28,5	-	1	3253561833151	81,95 €

CAJA DE HERRAMIENTAS GALVANIZADA CON CAJÓN**STANLEY**

- Caja metálica de 20" con bandeja de 3/4 extraíble.
- Empuñadura bimatérica extra ancha.
- Cajón profundo de 10 cm de altura para organizar las herramientas.
- Cierres metálicos inoxidables.
- Ranura en la tapa en forma de V.
- Guías de precisión extrafuertes que permiten utilizar el cajón incluso cuando éste está muy cargado.



Referencia	Dimensiones en cm				€
1-95-830	54,5 x 28 x 33,5	-	1	3253561958304	52,95 €

CAJA DE HERRAMIENTAS CAJAS DE HERRAMIENTAS PRO CON ASA DE ALUMINIO FATMAX®**STANLEY
FATMAX**

- Empuñadura de transporte de aluminio para un agarre mejorado y un transporte más cómodo.
- Bandeja deslizante "cantilever" para crear 2 niveles de trabajo.
- Cubetas extraíbles en varias medidas para almacenar piezas pequeñas.
- Ventanas transparentes en la tapa para una total visibilidad del contenido de las cubetas.
- Cierres metálicos inoxidables para mayor durabilidad.
- Sellado IP53 contra polvo y agua.
- Orificio para candado.



Referencia	Dimensiones en cm				€
FMST1-75791	28 x 63 x 26	-	1	3253561757914	45,95 €
FMST1-75792	30 x 50,5 x 27	-	1	3253561757921	37,95 €

CAJA DE HERRAMIENTAS AUTOCIERRE CON CAJÓN**STANLEY**

- Caja con apertura de una sola mano, bandeja interior de 2/3 extraíble, cajón profundo.
- Empuñadura ergonómica, tapa con ranura en "V" y orificio para candado.



Referencia	Dimensiones en cm				€
1-70-316	48,1 x 27,9 x 28,7	-	1	3253561703164	40,95 €

CAJA DE HERRAMIENTAS CON ORGANIZADOR PARA TALLER MODULAR**STANLEY**

- Caja de herramientas con organizador, adaptable al Taller Movil Modular (1-79-206).
- Organizador compuesto por compartimentos con separaciones modulares y tapa transparente.
- Enganche en click. Mediante una ligera presión, podrá separar las dos piezas sin esfuerzo.
- Estructura robusta.
- Asa extra larga, para poder transportar de forma más cómoda y fácil la caja.
- Cierres metálicos inoxidables.



Referencia	Dimensiones en cm				€
STST1-70317	55,6 x 32 x 24,9	-	1	3253561703171	39,95 €

CAJA DE HERRAMIENTAS CON ORGANIZADOR**STANLEY**

- Caja de herramientas con organizador.
- Organizador compuesto por compartimentos con separaciones modulares y tapa transparente.
- Enganche en click. Mediante una ligera presión, podrá separar las dos piezas sin esfuerzo.
- Estructura robusta.
- Asa extra larga, para poder transportar e forma más cómoda y fácil la caja.
- Cierres metálicos inoxidables .
- Bisagras metálicas.
- Mayor durabilidad y fuerza.



Referencia	Dimensiones en cm				€
1-97-514	67 x 32,3 x 25,1	-	1	3253561975141	35,95 €

CAJA DE HERRAMIENTAS CON MALETA PARA HERRAMIENTAS ELÉCTRICAS**STANLEY**

- Caja de herramientas con maleta para herramientas eléctricas. La maleta para herramientas eléctricas tiene divisores extraíbles y un compartimento para brocas y otros accesorios.
- Enganche en click. Mediante una ligera presión, podrá separar las dos piezas sin esfuerzo.
- Estructura robusta. Asa extra larga, para poder transportar de forma más cómoda y fácil la caja.
- Cierres metálicos inoxidables. Bisagras metálicas. Mayor durabilidad y fuerza.



Referencia	Dimensiones en cm				€
1-97-506	67 x 32,3 x 28,3	-	1	3253561975066	35,95 €

CAJA DE HERRAMIENTAS CANTILEVER**STANLEY**

NUEVO

- Caja de herramientas con dos bandejas cantilever, que permiten una fácil organización interna y un acceso rápido.
- Organizadores superiores para la organización de piezas pequeñas.
- Cierres frontales de metal duraderos y resistentes.
- Agujero para candado: mantiene las herramientas seguras.
- Base estable: Permite trabajar desde la caja de herramientas como estación de trabajo.

Referencia	Dimensiones en cm				€
STST83397-1	49 x 29 x 25	-	1	3253561833977	32,95 €

CAJA DE HERRAMIENTAS AUTOCIERRE**STANLEY**

- Caja de Herramientas de 16, 19 y 24" con sistema de Autocierre.
- Diseño innovador, estructura robusta y gran volumen de capacidad.
- Amplia y cómoda asa de transporte (solo en 19").
- Bandeja extraíble, permite ganar capacidad y almacenar grandes herramientas debajo.
- Organizadores en la tapa para almacenar pequeños accesorios.

Referencia	Dimensiones en cm				€
1-79-218	59,5 x 28,1 x 26	-	1	3253561792182	30,95 €
1-79-217	48,6 x 26,6 x 23,6	-	1	3253561792175	23,95 €
1-79-216	39,4 x 22 x 16,2	-	1	3253561792168	14,95 €

CAJA DE HERRAMIENTAS JUMBO**STANLEY**

- Caja de herramientas con bandeja. 2 organizadores extraíbles. Organizador fijo para el almacenaje de puntas y tornillos. Cierres metálicos niquelados. Asa ergonómica bimatéria.

Referencia	Dimensiones en cm				€
1-92-906	48,6 x 27,6 x 23,2	-	1	3253561929069	18,95 €
1-92-905	40,5 x 25,4 x 17,8	-	1	3253561929052	14,95 €

CAJA DE HERRAMIENTAS MILENIUM**STANLEY**

- Caja de polipropileno muy resistente. Bandeja extraíble. Dispone de dos organizadores en la tapa. Cierres metálicos con posibilidad de utilizar candado. Asa bimatéria en las tallas grandes. La presentación en Cut Case (ref. empezando por 6) ofrece mayor facilidad de almacenamiento y ubicación en el punto de venta.

Referencia	Dimensiones en cm				€
1-92-067	61 x 27 x 28,4	-	1	3253561920677	23,95 €
1-92-066	48,9 x 26 x 24,8	-	1	3253561920660	17,95 €
1-92-065	41,1 x 19,9 x 18,5	-	1	3253561920653	10,95 €
1-92-064	31,8 x 17,8 x 13	-	1	3253561920646	7,70 €

CAJA DE HERRAMIENTAS ESSENTIAL CIERRES METÁLICOS**STANLEY**

- Gama disponible en 4 medidas
- Cierres metálicos
- Asa ergonómica
- Organizadores integrados en la tapa
- Bandeja interior extraíble
- Orificio para candado

Referencia	Dimensiones en cm				€
STST82976-1	66,5 x 33,5 x 28	-	1	3253561829765	27,95 €
STST1-75521	48,2 x 25,4 x 25	-	1	3253561755217	14,95 €
STST1-75518	40,6 x 20,5 x 19,5	-	1	3253561755187	9,50 €
STST1-75515	32 x 18,8 x 13,2	-	1	3253561755156	6,40 €

CAJA DE HERRAMIENTAS ESSENTIAL CIERRES DE PLÁSTICO**STANLEY**

- Gama disponible en 3 medidas
- Asa ergonómica
- Organizadores integrados en la tapa
- Bandeja interior extraíble
- Orificio para candado

Referencia	Dimensiones en cm				€
STST1-75520	48,2 x 25,4 x 25	-	1	3253561755200	12,95 €
STST1-75517	40,6 x 20,5 x 19,5	-	1	3253561755170	8,50 €
STST1-75514	32 x 18,8 x 13,2	-	1	3253561755149	5,40 €

BANDEJA MULTIUSOS**STANLEY**

- Máxima visibilidad y accesibilidad
- Funciones de almacenamiento vertical con diseño y estructura de transporte
- Estructura cómoda de la asa
- Amplia bandeja multiusos abierta para almacenamiento portátil
- Volumen: 13,7 litros

Referencia	Dimensiones en cm				€
STST1-72359	49,9 x 33,5 x 19,5	-	1	3253561723599	6,95 €



BOLSAS DE HERRAMIENTAS

BOLSA DE GRAN CAPACIDAD PARA HERRAMIENTAS FATMAX®

STANLEY
FATMAX



- Tejido 600x600 Deniers para una mayor resistencia a rasgaduras y roturas.
- Gran capacidad para guardar múltiples herramientas eléctricas, herramientas de mano y accesorios.
- El asa y la correa para el hombro ergonómicas proporcionan comodidad a diario durante el transporte de cargas pesadas.
- Empuñadura telescópica para cargas pesadas.
- 2 ruedas de transporte resistentes.
- 2 rieles de plástico en la parte inferior para proteger contra el desgaste.
- Divisor interno extraíble.
- Una abertura superior ancha para facilitar el acceso.

Referencia	Dimensiones en cm				€
FMST82706-1	68 x 33 x 40	-	1	3253561827068	66,95 €

BOLSA PARA FONTANERO FATMAX®

STANLEY
FATMAX



- La abertura en cada lado permite la separación de las herramientas y de los accesorios
- La semiabertura permite el uso de la bolsa como puesto de trabajo
- Fabricada con materiales resistentes y doblados que protege de la humedad y de las superficies sucias
- Almacenaje y protección óptimos para las herramientas y accesorios de fontanero
- Compartimentos exteriores e interiores para organizar de la mejor manera posible
- Bolsillos verticales de almacenamiento para acceso rápido a todas las herramientas y piezas pequeñas
- Base inyectada de polipropileno que protege el contenido de las superficies húmedas y mojadas
- Asa metálica resistente para un transporte seguro y confortable de cargas pesadas

Referencia	Dimensiones en cm				€
FMST1-70719	52 x 28 x 31	-	1	3253561707193	67,95 €

BOLSA TAPA REDONDA FATMAX®

STANLEY
FATMAX



- Fabricada con materiales resistentes, con protección interna contra los posibles daños de las herramientas
- Base inyectada de polipropileno que protege el contenido de la suciedad o humedad del suelo
- El diseño de la tapa redonda, facilita el acceso a las herramientas
- Bolsillos verticales de almacenamiento para acceso rápido a todas las herramientas y piezas pequeñas
- Diseño ergonómico con cinta acolchada para el hombro y asas engomadas para transporte

Referencia	Dimensiones en cm				€
FMST1-70749	50 x 33 x 31	-	1	3253561707490	62,95 €

ORGANIZADOR PORTAHERRAMIENTAS FATMAX®

STANLEY
FATMAX



- Organizador portaherramientas que permite almacenar herramientas de forma vertical y acceder a ellas fácilmente.
- Apropiada para trabajar en varios ambientes: bancos de trabajo, suelos o escaleras.
- Ergonomía. Asa de hombro ajustable y asa superior recubierta de goma.
- Gran durabilidad. La combinación de materiales hace que sea un organizador muy resistente.
- Estructura lateral e inferior reforzada con plástico para evitar roturas, humedad y suciedad.
- Apartado diseñado especialmente para la herramienta mecánica y las llaves de vaso.

Referencia	Dimensiones en cm				€
1-94-231	44 x 39 x 25	-	1	3253561942310	58,95 €

BOLSA GRAN ABERTURA FATMAX®

STANLEY
FATMAX



- Fabricada con materiales resistentes, para una protección interna contra los posibles daños de las herramientas
- Base inyectada de polipropileno que protege el contenido de la suciedad o humedad del suelo
- Diseño de gran abertura con zona para herramienta eléctrica y bolsillos internos
- Bolsillos verticales de almacenamiento para acceso rápido y sencillo a todas las herramientas y piezas pequeñas
- Diseño ergonómico con cinta acolchada para el hombro y asas engomadas para transporte

Referencia	Dimensiones en cm				€
FMST1-71180	50 x 30 x 29	-	1	3253561711800	52,95 €

BOLSA MÚLTIPLES ACCESOS FATMAX®

STANLEY
FATMAX



- Bolsillo frontal con cierre, para mayor seguridad.
- Asa ajustable con almohadilla para el hombro, fácil y cómodo de llevar.
- Estructura rígida estable, no se pliega: permite un fácil acceso a las herramientas en todo momento.
- Dos comportamientos principales separados de gran abertura, gran espacio de almacenamiento para herramientas eléctricas y manuales.
- Fácil acceso a las herramientas y visibilidad total, permite trabajar con la bolsa como estación de trabajo.
- Múltiples bolsillos internos y externos, organización máxima.
- Sólida base de plástico reforzado, protege de las superficies mojadas y sucias.

Referencia	Dimensiones en cm				€
FMST1-73607	41 x 29 x 24	-	1	3253561736070	50,95 €

BOLSA ESTRUCTURA RÍGIDA CON TAPA FATMAX®

STANLEY
FATMAX



- Bolsa semirígida, paredes de nylon de 600x600 deniers construida sobre una estructura de polipropileno inyectado, ofreciendo gran resistencia y reforzando las zonas de mayor desgaste.
- Base de polipropileno para evitar la humedad o agua del suelo.
- Múltiples bolsillos internos y externos, con correa para transportar un nivel y soporte para flexómetro.
- Asa metálica abatible y tapa con cuerda elástica para transportar otras herramientas.

Referencia	Longitud en cm				€
1-79-213	49 x 28 x 31	-	1	3253561792137	63,95 €

BOLSA ABIERTA FATMAX®

STANLEY
FATMAX



- Estructura de nylon de gran calidad 600 denier.
- Base rígida de plástico a prueba de agua.
- Resistente barra de acero recubierta de caucho en el medio que sirve de asa.
- Gran abertura y fácil acceso.
- Asa adaptable al hombro en caso de carga pesada.
- Refuerzos de piel en los puntos de mayor roce.
- Posibilidad de almacenaje interior gracias a sus cintas portaherramientas.
- Compartimento de Nylon para serrucho, ajustable con velcro.
- Cintas antideslizantes portanivel.
- Amplio bolsillo portacable. Bolsillo portabrocas. Portaflexómetros metálico.

Referencia	Dimensiones en cm				€
1-93-951	48 x 25 x 33	-	1	3253561939518	47,95 €

BOLSA PARA ELECTRICISTA FATMAX®**STANLEY
FATMAX**

- Estructura de nylon de gran calidad 600 denier.
- Base rígida de plástico a prueba de agua.
- Asa de caucho.
- Gran abertura y fácil acceso.
- Refuerzos de piel en los puntos de mayor roce.
- Posibilidad de almacenaje interior gracias a sus cintas portaherramientas.
- Soluciones específicas para el electricista.
- Cadena portacintas y bolsillo portabrocas.

Referencia	Dimensiones en cm				€
1-93-952	29 x 29 x 38	-	1	3253561939525	41,95 €

BOLSA CERRADA FATMAX®**STANLEY
FATMAX**

- Estructura de nylon de gran calidad 600 denier.
- Base rígida de plástico a prueba de agua. Asas de caucho ergonómicas.
- Gran abertura y fácil acceso.
- Asa adaptable al hombro en caso de carga pesada.
- Refuerzos de piel en los puntos de mayor roce.
- Posibilidad de almacenaje interior gracias a sus cintas portaherramientas.

Referencia	Dimensiones en cm				€
1-93-950	49 x 26 x 10	-	1	3253561939501	36,95 €

MOCHILA CON RUEDAS FATMAX®**STANLEY
FATMAX**

- Estructura de nylon de gran calidad 600x600 denier.
- 50 departamentos para almacenar una gran variedad de herramientas, espacios laterales para transportar herramientas largas como niveles y un gran compartimento para herramientas eléctricas.
- Base rígida de plástico a prueba de agua.
- Divisores interiores extraíbles con una asa propia para facilitar el transporte.
- Asas ergonómicas especialmente diseñadas para soportar el peso de las herramientas.
- Cierres laterales de seguridad.
- Asa telescópica y dos ruedas en la base.

Referencia	Dimensiones en cm				€
1-79-215	36 x 23 x 54	-	1	3253561792151	79,95 €

MOCHILA FATMAX® DE ACCESO FÁCIL**STANLEY
FATMAX**

- Mochila para herramientas. Tejido 600 deniers para una gran durabilidad
- Compartimento de gran tamaño ideal para herramientas largas, organizadores o herramientas eléctricas
- Múltiples bolsillos y soportes para herramientas que proporciona una gran capacidad de ordenación del contenido
- Compartimento acolchado para ordenador portátil
- Compartimento para efectos personales. Espalda acolchada para una mayor comodidad.
- Tiras de hombro acolchadas para mayor comodidad cuando la mochila contiene mucho peso
- Parte inferior rígida e impermeable

Referencia	Dimensiones en cm				€
FMST1-80144	48 x 34 x 19	-	1	3253561801440	71,95 €

MOCHILA FATMAX®**STANLEY
FATMAX**

- Estructura de nylon de gran calidad 600x600 denier.
- 50 departamentos para almacenar una gran variedad de herramientas, espacios laterales para transportar herramientas largas como niveles y un gran compartimento para herramientas eléctricas.
- Base rígida de plástico a prueba de agua.
- Divisores interiores extraíbles con una asa propia para facilitar el transporte.
- Asas ergonómicas especialmente diseñadas para soportar el peso de las herramientas.
- Cierres laterales de seguridad.

Referencia	Dimensiones en cm				€
1-95-611	36 x 46 x 27	-	1	3253561956119	61,95 €

MOCHILA CON RUEDAS**STANLEY**

- Mochila para facilitar el transporte y el almacenamiento de herramientas
- Asa telescópica y dos ruedas
- 600x600 tela denier para garantizar su durabilidad
- Divisor extraíble con bolsillos para las herramientas de uso frecuente
- Espaldas acolchadas, más ergonómica y transporte cómodo
- Compartimento independiente para portátiles
- Capacidad de carga de hasta 15kg

Referencia	Dimensiones en cm				€
STST83307-1	34 x 20 x 57	-	1	3253561833076	50,95 €

MOCHILA**STANLEY**

- Mochila para facilitar el transporte y el almacenamiento de herramientas. Deja las manos libres.
- 600x600 tela denier para garantizar su durabilidad
- Divisor desmontable con bolsillos para las herramientas de uso frecuente
- Espaldas acolchadas, más ergonomía e transporte conveniente
- Compartimento independiente para portátiles / herramienta eléctrica, mantiene las herramientas eléctricas y portátiles seguros.
- Compartimento delantero pequeño de almacenamiento personal
- Capacidad de carga de 15 kg

Referencia	Dimensiones en cm				€
STST1-72335	35 x 16 x 44	-	1	3253561723353	40,95 €

BOLSA PARA PC Y HERRAMIENTAS FATMAX®**STANLEY
FATMAX**

- Bolsillo acolchado para ordenador portátil de hasta 15,6", tabletas o documentos A4.
- Abertura delantera que permite un acceso rápido contenido.
- Múltiples bolsillos.
- Asa de transporte ergonómica.
- Tira de hombro acolchada y extraíble para mayor comodidad.
- Tejido 600 Deniers para resistir desgaste y rasguños.
- Parte inferior impermeable y con 4 patas de plástico que la protege de rasgaduras y roces.
- Tira posterior para colocarla en la bolsa rígida FatMax o cualquier trolley de viaje.
- Cierres de fácil abertura.

Referencia	Dimensiones en cm				€
FMST1-80149	33 x 41 x 11	-	1	3253561801495	50,95 €

BOLSA RÍGIDA CON RUEDAS FATMAX®**STANLEY
FATMAX**

- Gran capacidad para guardar diferentes herramientas eléctricas, herramientas manuales y accesorios.
- Asa telescópica de gran resistencia.
- Ruedas para un fácil transporte.
- Múltiples compartimentos en el interior y exterior para obtener la máxima organización de las herramientas.
- Divisor interior extraíble. Tapa superior con una gran abertura y fácil acceso.
- Tejido 600 Deniers para resistir desgaste y rasguños. Bolsillos con cierre para objetos personales.

Referencia	Dimensiones en cm				€
FMST1-80148	50 x 36 x 41	-	1	3253561801488	81,95 €

BOLSA RÍGIDA CON RUEDAS**STANLEY**

- Tejido muy resistente 600x600 denier.
- Estructura rígida que facilita la abertura y el acceso a las herramientas.
- Asa telescópica metálica y ruedas muy resistentes para una maniobrabilidad y estabilidad óptimas.
- Múltiples compartimentos internos y externos que permiten una mejor ordenación.
- Compartimento interno transparente para la ordenación de documentos.
- Divisor extraíble.
- Pies de 5,5 cm mantienen la bolsa a una distancia del suelo para evitar que la suciedad y la humedad dañen las herramientas.

Referencia	Dimensiones en cm				€
1-97-515	46 x 33 x 45	-	1	3253561975158	49,95 €

BOLSA NEVERA FATMAX®**STANLEY
FATMAX**

- Acolchado PEVA + EPE para protección térmica, retiene el hielo durante 12 horas.
- Nylon de 600x600 Deniers resistente y duradero.
- Cremallera de alta calidad alrededor de la bolsa, contra el desgaste y los rasguños.
- Doble cremallera, para un acceso fácil y rápido.
- Bolsillo frontal cerrado. Bolsillos abiertos por los lados y por detrás.
- Compacta pero espaciosa, de 8,5 Litros, puede contener hasta ocho latas de bebida.

Referencia	Dimensiones en cm				€
FMST83498-1	21,5 x 26,5 x 21,6	-	1	3253561834981	19,95 €

NUEVO

BOLSA ABIERTA**STANLEY**

- Diseño abierto para un acceso rápido a las herramientas
- Múltiples compartimentos verticales permiten una mejor ordenación y un acceso más fácil
- Pequeño compartimento para la ordenación de puntas, brocas y piezas pequeñas

Referencia	Dimensiones en cm				€
STST1-70718	31 x 20 x 26	-	1	3253561707186	28,95 €

BOLSA DE TAPA PLANA**STANLEY**

- De tapa plana, base de plástico reforzada para mayor durabilidad.
- Tejido muy resistente 600x600 denier. Esquinas reforzadas para aumentar la solidez de la bolsa.
- Múltiples compartimentos internos y externos permiten una mejor ordenación.
- Bolsillo frontal con tapa. Ordenación de documentos.
- Acceso rápido a las herramientas. Asa ajustable.

Referencia	Dimensiones en cm				€
1-96-193	44,7 x 26,2 x 25,1	-	1	3253561961939	25,95 €

BOLSA ABIERTA CON ASA METÁLICA**STANLEY**

- Base de plástico reforzada para mayor durabilidad.
- Tejido muy resistente 600x600 denier.
- Esquinas reforzadas para aumentar la solidez de la bolsa.
- Múltiples compartimentos internos y externos permiten una mejor ordenación.
- Bolsillo frontal con tapa.
- Acceso rápido a las herramientas. Asa ajustable y barra de acero.

Referencia	Dimensiones en cm				€
1-96-182	44,7 x 27,7 x 25,1	-	1	3253561961823	24,95 €

BOLSA GRAN ABERTURA**STANLEY**

- Base de plástico reforzada para mayor durabilidad.
- Tejido muy resistente 600x600 denier.
- Esquinas reforzadas para aumentar la solidez de la bolsa.
- Múltiples compartimentos internos y externos permiten una mejor ordenación.
- Bolsillo frontal con tapa.
- Acceso rápido a las herramientas. Asa ajustable.

Referencia	Dimensiones en cm				€
1-96-183	44,7 x 27,5 x 23,5	-	1	3253561961830	21,95 €

BOLSA PROFUNDA DE TAPA PLANA**STANLEY**

- Tela de poliéster con denier de 600x600, protege la bolsa contra el desgaste.
- Asa para el hombro integrado, fácil de llevar la herramienta.
- Grandes cremalleras engomadas, apertura suave y fácil.
- Múltiples bolsillos, organización fácil y cómoda.
- Bolsillo delantero con cierre, almacenamiento de pequeñas piezas o objetos personales.
- Soporte de plástico en la base, protege de las superficies sucias.

Referencia	Dimensiones en cm				€
STST1-73615	34 x 21 x 24	-	1	3253561736155	16,95 €

BOLSA CERRADA**STANLEY**

- Nylon de 600x600 Deniers resistente y duradero.
- Asas confortables recubiertas de algodón.
- Base reforzada con goma espuma de 6mm.
- 8 compartimentos interiores. 2 compartimentos exteriores de los cuales: 1 bolsillo de malla y 1 con cierre a presión.

Referencia	Dimensiones en cm				€
1-93-330	30 x 25 x 13	-	1	3253561933301	14,95 €

ENROLLABLE**STANLEY**

- Nylon de 300x300 deniers.
- 12 bolsillos compartimentados.
- Incluye bolsillos para lápiz y bolígrafo.
- Cintas de tela para atar tras enrollar la bolsa.

Referencia	Dimensiones en cm				€
1-93-601	64 x 38,5	-	1	3253561936012	6,95 €

ORGANIZADORES

ORGANIZADOR CON CAJONES FATMAX®

STANLEY
FATMAX



- Asa ergonómica para un fácil transporte.
- 7Kg. de capacidad de carga.
- 12 cajones extraíbles.
- Cajones con tapas frontales de PC transparentes, resistentes y de altas prestaciones.
- Dispositivo de bloqueo simultáneo para todos los cajones para evitar aperturas accidentales durante el transporte
- Cierres laterales - El organizador con cajones extraíbles es compatible con la gama Pro.

Referencia	Dimensiones en cm				€
FMST81077-1	45 x 37,5 x 10,5	-	1	3253561810770	35,95 €

ORGANIZADOR IMPERMEABLE PROFUNDO FATMAX®

STANLEY
FATMAX



- Tapa impermeable prácticamente irrompible.
- El diseño interior de la tapa previene el desplazamiento involuntario de las gavetas durante el transporte y evita que se pueda filtrar el agua.
- Cierres laterales muy resistentes.
- Podrás transportar de forma segura hasta 3 unidades a la vez.
- Gavetas extraíbles de dos medidas.
- Permite almacenar piezas de diferentes tamaños.
- Bisagras y cierres metálicos antioxidantes.

Referencia	Dimensiones en cm				€
1-97-518	44,6 x 11,6 x 35,7	-	1	3253561975189	30,95 €

ORGANIZADOR IMPERMEABLE FATMAX®

STANLEY
FATMAX



- Tapa impermeable prácticamente irrompible.
- El diseño interior de la tapa previene el desplazamiento involuntario de las gavetas durante el transporte y evita que se pueda filtrar el agua.
- Cierres laterales muy resistentes.
- Podrás transportar de forma segura hasta 3 unidades a la vez.
- Gavetas extraíbles de dos medidas.
- Permite almacenar piezas de diferentes tamaños.
- Bisagras y cierres metálicos antioxidantes.

Referencia	Dimensiones en cm				€
1-97-517	44,6 x 7,4 x 35,7	-	1	3253561975172	25,95 €

ORGANIZADOR FATMAX® 2/3

STANLEY
FATMAX



- Tapa impermeable prácticamente irrompible.
- El diseño interior de la tapa previene el desplazamiento involuntario de las gavetas durante el transporte y evita que se pueda filtrar el agua.
- Cierres laterales muy resistentes.
- Es posible fijarlos para llevarlos juntos también con el 1-97-518, 1-97-517 y FMST1-75581
- Gavetas extraíbles de dos medidas.
- Permite almacenar piezas de diferentes tamaños.
- Bisagras metálicas.

Referencia	Dimensiones en cm				€
FMST1-75779	44,6 x 7,5 x 27	-	1	3253561757792	19,95 €

ORGANIZADOR FATMAX® 1/3

STANLEY
FATMAX



- Tapa impermeable prácticamente irrompible.
- El diseño interior de la tapa previene el desplazamiento involuntario de las gavetas durante el transporte y evita que se pueda filtrar el agua.
- Cierres laterales muy resistentes.
- Es posible fijarlos para llevarlos juntos también con el 1-97-518, 1-97-517 y FMST1-75579
- Gavetas extraíbles de dos medidas.
- Permite almacenar piezas de diferentes tamaños.
- Bisagras metálicas.

Referencia	Dimensiones en cm				€
FMST1-75781	44,6 x 7,5 x 16	-	1	3253561757815	14,95 €

ORGANIZADOR PROFESIONAL FATMAX®

STANLEY
FATMAX



- Apilable - hasta 3 organizadores juntos, permite un transporte fácil con una sola mano.
- 6 gavetas extraíbles que permiten diferentes configuraciones.
- La tapa resistente y transparente proporciona una vista completa, un acceso fácil y rápido a las piezas almacenadas.
- Hecho con PC y un sello a prueba de agua para una mayor durabilidad, y un uso seguro en exterior.
- Cierres laterales para un apilamiento y un transporte seguros de varias unidades.
- Asa de transporte integrada para una fácil agarre.

Referencia	Dimensiones en cm				€
FMST1-72378	26,1 x 11,5 x 35,9	-	1	3253561723780	18,95 €

ORGANIZADOR PROFESIONAL XL

STANLEY

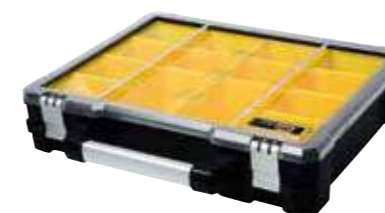

- Estructura de combinación de metal y polycarbonato (resistente a impactos). Máxima capacidad.
- 14 Compartimentos profundos en dos tamaños, extraíbles y con la capacidad de conservar su ubicación incluso con menos unidades en el interior.
- Incluye asa para colgar en el hombro en caso de carga pesada.

Referencia	Dimensiones en cm	Número de compartimentos				€
1-93-293	49,2 x 11 x 43,1	14	-	1	3253561932939	46,95 €

ORGANIZADOR 3 EN 1**STANLEY**

- Organizador 3 en 1 para herramientas manuales, herramientas eléctricas y accesorios.
- Divisores móviles que proporcionan alta personalización para las piezas pequeñas y las grandes herramientas de mano y eléctricas

Referencia	Dimensiones en cm				€
STST1-71963	42 x 23 x 31	-	1	3253561719639	36,95 €

ORGANIZADOR MULTILEVEL SORTMASTER**STANLEY**

- 2 niveles: organizador y caja de herramientas pequeña. Concebido para almacenar herramienta manual y eléctrica en el nivel inferior y piezas pequeñas en el nivel superior
- Asa de transporte ergonómica
- Diferentes tamaños de compartimentos y divisores extraíbles para un gran número de opciones de personalización
- Tapa transparente para visualizar el contenido del nivel superior
- Se puede conectar con el organizador SortMaster Junior

Referencia	Dimensiones en cm				€
STST1-75540	40 x 42 x 31,5	-	1	3253561755408	22,95 €

ORGANIZADOR PROFESIONAL GRANDE**STANLEY**

- Pequeños compartimentos extraíbles. Tapa transparente de polipropileno resistente con guías que inmovilizan los compartimentos.

Referencia	Dimensiones en cm	Número de compartimentos				€
1-92-749	42,3 x 10,5 x 33,4	8	-	1	3253561927492	25,95 €

ORGANIZADOR PROFESIONAL MEDIANO**STANLEY**

- Pequeños compartimentos extraíbles. Tapa transparente de polipropileno resistente con guías que inmovilizan los compartimentos.

Referencia	Dimensiones en cm	Número de compartimentos				€
1-92-748	42,2 x 5,2 x 33,4	25	-	1	3253561927485	19,95 €

ORGANIZADOR PACK DOBLE SORTMASTER LIGHT**STANLEY**

- Dos organizadores que pueden ser apilados.
- Los cierres de seguridad permiten apilar y transportar hasta 3 organizadores de una sola vez
- Cierres adicionales para un almacenamiento en cada lado.
- Compartimentos con separaciones modulares
- Este organizador permite combinar el almacenamiento de herramientas y piezas pequeñas, gracias a sus compartimentos con separaciones modulares
- El diseño interior de la tapa previene el desplazamiento involuntario de las piezas durante el transporte

Referencia	Dimensiones en cm				€
STST1-71197	29,5 x 13,4 x 21,5 cm	-	12	3253561711978	12,95 €

ORGANIZADOR SORTMASTER**STANLEY**

- Esquinas ampliables según sus necesidades, diseñadas para poder almacenar herramientas que requieran un espacio angular.
- Este organizador permite combinar el almacenamiento de herramientas y piezas pequeñas.
- Compartimentos con separaciones modulares.
- El diseño interior de la tapa previene el desplazamiento involuntario de las piezas durante el transporte.

Referencia	Dimensiones en cm				€
1-94-745	43 x 9 x 33	-	1	3253561947452	12,95 €

ORGANIZADOR SORTMASTER JUNIOR**STANLEY**

- Esquinas ampliables según sus necesidades, diseñadas para poder almacenar herramientas que requieran un espacio modular.
- Este organizador permite combinar el almacenamiento de herramientas y piezas pequeñas.
- Compartimentos con separaciones modulares.
- El diseño interior de la tapa previene el desplazamiento involuntario de las piezas durante el transporte.
- Posibilidad de transportar hasta 3 unidades a la vez.

Referencia	Dimensiones en cm				€
1-97-483	37,5 x 6,7 x 29,2	-	3	3253561974830	7,95 €

ORGANIZADOR SORTMASTER LIGHT**STANLEY**

- Un solo organizador que, amontonado con 2 más, se convierte en un organizador más grande
- Los cierres de seguridad permiten amontonar y transportar hasta 3 organizadores de una sola vez
- Compartimentos con separaciones modulares
- Este organizador permite combinar el almacenamiento de herramientas y piezas pequeñas, gracias a sus compartimentos con separaciones modulares
- El diseño interior de la tapa previene el desplazamiento involuntario de las piezas durante el transporte

Referencia	Dimensiones en cm				€
STST1-70720	29,5 x 6,5 x 21,5 cm	-	6	3253561707209	6,95 €

MÓDULO CON 30 CAJONES**STANLEY**

- Cajones transparentes pequeños.

Referencia	Dimensiones en cm				€
1-93-980	36,5 x 15,5 x 21,3	-	1	3253561939808	12,95 €
1-97-524	10 separadores para 1-93-980	-	10	3253561975240	5,50 €

MÓDULO CON 9 CAJONES**STANLEY**

- Cajones transparentes grandes.

Referencia	Dimensiones en cm				€
1-93-978	36,5 x 15,5 x 22,5	-	1	3253561939785	11,95 €
1-97-525	10 separadores para 1-93-978	-	10	3253561975257	3,30 €

ORGANIZADOR BÁSICO

STANLEY



- Divisores extraíbles para una alta posibilidad de personalización para piezas pequeñas y para herramientas manuales. Regla marcada en la tapa.
- Polipropileno de alto impacto.

Referencia	Dimensiones en cm	Número de compartimentos				€
STST81681-1	35,7 x 22,9 x 4,8	22	-	1	3253561816819	8,95 €
STST81680-1	27,2 x 18,9 x 4,6	17	-	1	3253561816802	5,70 €
STST81679-1	21 x 11,5 x 3,5	10	-	1	3253561816796	2,60 €

GAVETAS

GAVETAS

STANLEY



- Se pueden apilar con acceso al contenido
- Polipropileno de alto impacto
- Se pueden fijar a la pared
- Gran apertura para un fácil acceso al contenido
- Ideal para guardar piezas pequeñas

Referencia	Dimensiones en cm	Espacio para almacenaje en l	Color / Cor				€
STST82736-1	12 x 7,4 x 16,5	1	Rojo	-	48	3253561827365	0,95 €
STST82737-1	12 x 7,4 x 16,5	1	Azul	-	48	3253561827372	0,95 €
STST82739-1	17,5 x 12,5 x 24	4	rojo	-	36	3253561827396	1,80 €
STST82740-1	17,5 x 12,5 x 24	4	Azul	-	36	3253561827402	1,80 €
STST82742-1	23 x 15,3 x 33	10	Rojo	-	12	3253561827426	3,60 €
STST82743-1	23 x 15,3 x 33	10	Azul	-	12	3253561827433	3,60 €
STST82745-1	32,6 x 17,6 x 45	21	Rojo	-	8	3253561827457	6,70 €
STST82746-1	32,6 x 17,6 x 45	21	Azul	-	8	3253561827464	6,70 €

PACK 8 GAVETAS

STANLEY



- Se pueden apilar con acceso al contenido
- Polipropileno de alto impacto
- Se pueden fijar a la pared
- Gran apertura para un fácil acceso al contenido
- Ideal para guardar piezas pequeñas

Referencia	Dimensiones en cm				€
STST82733-1	12 x 7,4 x 16,5	-	6	3253561827334	7,70 €

PACK 4 GAVETAS

STANLEY



- Se pueden apilar con acceso al contenido
- Polipropileno de alto impacto
- Se pueden fijar a la pared
- Gran apertura para un fácil acceso al contenido
- Ideal para guardar piezas pequeñas

Referencia	Dimensiones en cm				€
STST82734-1	17,5 x 12,5 x 24	-	20	3253561827341	7,70 €

CABALLETES Y MESA

MESA DE TRABAJO FATMAX® PLEGABLE

STANLEY
FATMAX

- Mesa de trabajo plegable/desplegable en tan solo 3 segundos.
- Patas metálicas que le permiten soportar hasta 455 kg.
- Máxima versatilidad al utilizar sargentos de cualquier tipo.
- Asa de transporte.
- 11 kg de peso
- 80cm de altura una vez abierto.

Referencia	Dimensiones en cm				€
FMST1-75672	85 x 61	-	1	3253561756726	105,00 €

CABALLETE PLEGABLE FATMAX®

STANLEY
FATMAX

- Cuerpo y patas de metal. Estructura robusta y resistente para una máxima durabilidad y estabilidad
- Plegable para un tamaño compacto. Fácil de almacenar.
- Apertura y plegado fácil y rápido
- Gran capacidad de carga. Hasta 900kg la pareja
- Posibilidad de utilizar sargentos monomanuales
- Ranura en V que permite apoyar objetos redondos y tubos
- Apoyos de goma para crear fricción y evitar desplazamientos de la pieza de trabajo
- Ranuras para convertirlos en una mesa de trabajo

Referencia	Dimensiones en cm	Descripción				€
FMST1-75763	111,7 x 12 x 13,5	Pack 2 uds.	-	1	3253561757631	105,00 €

CABALLETE ALUMINIO FATMAX®

STANLEY
FATMAX

- Parte superior y pies reforzados con caucho para proporcionar máxima estabilidad.
- Cada pierna puede adaptarse independientemente, permitiendo trabajar en una superficie desigual.
- Parte superior en forma de V para trabajar con tubos.
- Diseño plegable para ahorrar espacio y facilitar el transporte.

Referencia	Dimensiones en cm	Descripción				€
1-92-980	68,5 x 10 x 83	Pack 2 uds.	-	1	3253561929809	131,00 €

CABALLETE PLEGABLE

STANLEY



- Ligero y cómodo de transportar
- Con su tamaño compacto se cierra fácilmente, formando un paquete doble
- Asa y correa opcional para el hombro que permite llevarlo a cualquier lugar
- Cierres laterales que permiten unir 2 caballetes entre sí
- Patas de aluminio
- Combina las ventajas del plástico con la solidez del metal

Referencia	Dimensiones en cm	Descripción				€
1-97-475	101,7 x 12,5 x 75,8	Pack 2 uds.	-	1	3253561974755	77,95 €

CABALLETE ESSENTIAL METÁLICOS**STANLEY**

- Patas plegables, rápida apertura y plegado del caballete, almacenamiento compacto y facilidad de transporte
- Patas metálicas, capacidad de carga 450 kg (por pareja), estructura resistente y estable
- Barra metálica, posibilidad de utilizar sargentos
- Se conectan 2 caballetes, permite transportar dos caballetes con una sola mano
- Apoyo de goma antideslizante, crea fricción en la superficie durante el corte

Referencia	Dimensiones en cm	Descripción				€
STST81337-1	10,5 x 9,6 x 79,4	Pack 2 uds.	-	1	3253561813375	40,95 €

CABALLETE PLEGABLE**STANLEY**

- Caballete multiusos: soporta 454 kg por pareja
- Peso ligero, fácil de transportar
- Ranura en forma de V integrada
- Práctica bandeja que se abre para sostener las herramientas

Referencia	Dimensiones en cm	Descripción				€
STST1-70713	69.3 x 10.5 x 81.5	Pack 2 uds.	-	1	3253561707131	44,95 €

CABALLETE PLEGABLE JÚNIOR**STANLEY**

- Ligero, fácil de uso y de llevar
- Plegable y compacto, ideal para almacenar
- Ranura en forma de V
- Patas de caucho antideslizantes, para un apoyo total y robusto
- Bandeja, espacio de almacenamiento útil

Referencia	Dimensiones en cm	Descripción				€
STST1-70355	57.1 x 6.3 x 81.8	Pack 2 uds.	-	1	3253561703553	30,95 €

BANCOS DE TRABAJO**BANCO DE TRABAJO DE DOBLE ALTURA****STANLEY**

NUEVO

- Tablas superiores duraderas de bambú para una larga vida útil del producto.
- Tabla de bambú adicional, para usar como banco de trabajo y como mordaza (multifuncional).
- Marco de acero duradero.
- Posibilidad de doblar, para facilitar el transporte y el almacenamiento.
- Doble altura de trabajo, para permitir un uso cómodo del producto según el usuario o la aplicación: banco de trabajo, soporte de herramientas de banco, mordaza o caballete.
- Patas antideslizantes.
- Capacidad de carga: 250 Kg

Referencia	Dimensiones en cm (doblado)				€
STST83400-1	820 x 610 x 205mm	-	1	3253561834004	91,95 €

BANCO DE TRABAJO DE DOBLE ALTURA CON SUJECIÓN VERTICAL**STANLEY**

NUEVO

- Tablas superiores duraderas de bambú para una larga vida útil del producto.
- Tabla de bambú adicional, para usar como banco de trabajo y como mordaza (multifuncional).
- Marco de acero duradero. Posibilidad de doblar, para facilitar el transporte y el almacenamiento.
- Abatible, para una sujeción vertical, lo que permite una mayor versatilidad y aplicaciones en el banco de trabajo.
- Sistema de sujeción para usar con una sola mano, permitiendo que las tablas se ajusten y estén juntas o de forma independiente.
- Doble altura de trabajo, para permitir un uso cómodo del producto según el usuario o la aplicación: banco de trabajo, soporte de herramientas de banco, mordaza o caballete.
- Patas antideslizantes.
- Capacidad de carga: 250 Kg

Referencia	Dimensiones en cm (doblado)				€
STST83800-1	780 x 740 x 215mm	-	1	3253561838002	122,00 €

BANCO DE TRABAJO**STANLEY**

- Encimera de MDF de 25mm
- Construcción de acero de alta resistencia
- Soporta un peso total de 272kg
- Espacio para uno o dos armarios inferiores de Stanley

Referencia	Descripción				€
STST97998-1	Banco de trabajo	-	1	3253561979989	308,00 €





Versátil y adaptable sistema de almacenaje para tu casa, garaje o taller.

El SISTEMA DE RAÍLES DE PARED DE STANLEY® ofrece una total flexibilidad de almacenaje para herramientas, equipamiento de jardín y mucho más.

Fácil instalación

Para una fácil instalación del sistema de raíles para paredes de ladrillo u hormigón tan solo necesitarás:

- FLEXÓMETRO
- NIVEL DE BURBUJA / NIVEL LÁSER
- TALADRO PERCUTOR
- FIJACIONES PARA PARED

ACCESORIO / REFERENCIA	Kit 20 piezas	8 ganchos pequeños TRACKWALL™
	STST22000-1	STST82617-1
TAMAÑO (mm)	1210 x 25 x 140	9 x 4,5 x 22,5
CARGA MÁX. (kg)	-	2,5 (por gancho)
CÓD. BARRAS	3253561220005	3253561826177
€	81,95 €	10€

ACCESORIO / REFERENCIA	Rail	Embellecedores (pack de 4)	Uniones (pack de 4)	Gancho vertical para bicicleta	Gancho horizontal para bicicleta	Gancho para escalera	Soporte para estantería	Estantería	Cesta	Gancho grande	Gancho largo de uso general	Gancho corto de uso general	Gancho doble estándar	Gancho curvo pivotante	Gancho para herramientas de jardín
	STST82602-1	STST82611-1	STST82610-1	STST82616-1	STST82615-1	STST82614-1	STST82612-1	STST82613-1	STST82603-1	STST82604-1	STST82608-1	STST82607-1	STST82606-1	STST82605-1	STST82609-1
TAMAÑO (mm)	1210 x 25 x 140	2 x 25 x 140	5 x 25 x 140	120 x 140 x 225	90 x 405 x 100	100 x 240 x 330	90 x 290 x 160m	90 x 290 x 160	280 x 170 x 160	195 x 215 x 135	90 x 180 x 195	95 x 115 x 120	90 x 265 x 150	100 x 25 x 185	125 x 210 x 80
CARGA MÁX. (kg)	143 (por rail)	-	-	15.9	11.4	22.7	22.7 (para 2 soportes)	22.7	22.7	13.6	22.7	22.7	11.4	11.4	22.7
CÓD. BARRAS	3253561826023	3253561826115	3253561826108	3253561826160	3253561826153	3253561826146	3253561826122	3253561826139	3253561826030	3253561826047	3253561826085	3253561826078	3253561826061	3253561826054	3253561826092
€	15	4	4	8	9	10	7	11	10	9	10	7	9	6	8

ALMACENAJE PARA TALLER SISTEMA TRANSMODULE

CARRO METÁLICO 4 CAJONES

STANLEY



- 4 cajones con guía de rodamientos de bolas.
- Puerta con espacio para almacenar objetos de mayor tamaño.
- Los cajones se pueden cerrar con llave.
- Cantos redondeados para reducir las lesiones por golpes.
- Ruedas duraderas, dos de ellas direccionables y con freno.
- 300kg de peso máximo en el carro y 20kg por cajón.
- Laterales perforados para poder colgar herramientas.
- Tapete blando en la parte superior.
- Se pueden colocar 3 bandejas de herramientas Transmodule en cada cajón.

Referencia	Descripción				€
STMT1-74305	Carro metálico para taller 4 cajones Dim.: 68 x 47 x 81	X	1	3253560743055	343,00 €
STHT0-80442	Carro metálico para taller con 4 cajones + 144 herramientas (Módulos: STMT1-74173, STMT1-74175, STMT1-74176, STMT1-74178, STMT1-74179, STMT1-74180, STMT1-74181, STMT1-74182 y STMT1-74726)	X	1	3253560804428	594,00 €

CARRO METÁLICO 7 CAJONES

STANLEY



- 7 cajones con guía de rodamientos de bolas.
- Los cajones se pueden cerrar con llave.
- Cantos redondeados para reducir las lesiones por golpes.
- Ruedas duraderas, dos de ellas direccionables y con freno.
- 300kg de peso máximo en el carro y 20kg por cajón.
- Laterales perforados para poder colgar herramientas.
- Tapete blando en la parte superior.
- Se pueden colocar 3 bandejas de herramientas Transmodule en cada cajón.

Referencia	Descripción				€
STMT1-74306	Carro metálico para taller 7 cajones Dim.: 68 x 47 x 81	X	1	3253560743062	366,00 €
STHT6-80827	Carro metálico para taller con 7 cajones + 91 herramientas (Módulos: STMT1-74173, STMT1-74175, STMT1-74178, STMT1-74179, STMT1-74180 y STMT1-74181)	X	1	3253566808277	532,00 €

4 ALICATES CONTROL GRIP

STANLEY



- Acero al carbono forjado con tratamiento térmico para una óptima durabilidad y rendimiento
- Bordes de cortes endurecidos por inducción
- Empuñaduras bi-material para una comodidad excelente
- Contenido: alicate boca curva 200mm, alicate corte diagonal 150mm, alicate universal 180mm y alicate pelacables.

Referencia	Descripción				€
STMT1-74179	4 Alicates Control Grip	X	1	3253561741791	31,95 €

4 ALICATES PARA ARANDELAS

STANLEY



- Acero al carbono forjado con tratamiento térmico para una óptima durabilidad y rendimiento
- Empuñaduras de agarre suave para mayor comodidad de uso y precisión
- Contenido 4 alicates para arandelas 180mm: interior y recto, exterior y recto, interior y curvo, exterior y curvo.

Referencia	Descripción				€
STMT1-74180	4 alicates para arandelas	X	1	3253561741807	29,95 €

23 PIEZAS DE MECÁNICA MÉTRICA 1/2"

STANLEY



- Carraca: Bloqueo de seguridad de los vasos, palanca de sentido de giro con indicador, acero al cromo-vanadio, empuñadura bi-material resistente a químicos
- Vasos: Sistema Maxi Drive que reduce el desgaste de los tornillos, acero al cromo-vanadio
- 18 llaves de vaso: 8, 9, 10, 11, 12, 13, 14, 15, 16, 17, 18, 19, 21, 22, 24, 27, 30, 32mm, 1 llave de trinquete, 1 mango en L, 2 extensiones y una junta universal

Referencia	Descripción				€
STMT1-74173	6 puntos	X	1	3253561741739	41,95 €
STMT1-74726	12 puntos	X	1	3253561747267	41,95 €

24 PUNTAS 1/4" CON ANCLAJE 1/2"

STANLEY



- Sistema Maxi Drive que reduce el desgaste de los tornillos
- Acero al cromo-vanadio, 6 caras
- 9 puntas Torx: T20, T25, T27, T30, T40, T45, T50, T55, T60, 6 puntas largas Torx: T30, T40, T45, T50, T55, T60, 9 llaves Torx: E10, E11, E12, E14, E16, E18, E20, E22, E24

Referencia	Descripción				€
STMT1-74176	24 puntas 1/4" con anclaje 1/2"	X	1	3253561741760	31,95 €

36 PIEZAS DE MECÁNICA MÉTRICA 3/8"

STANLEY



- Carraca: Bloqueo de seguridad de los vasos, palanca de sentido de giro con indicador, acero al cromo-vanadio, empuñadura bi-material resistente a químicos
- Vasos: Sistema Maxi Drive que reduce el desgaste de los tornillos, acero al cromo-vanadio
- 14 llaves de vaso de 6 puntos: 8, 9, 10, 11, 12, 13, 14, 15, 16, 17, 18, 19, 21, 22mm, 12 llaves de vaso profundas de 6 puntos: 8, 10, 11, 12, 13, 14, 15, 16, 17, 18, 19, 21, 22mm, 1 llave de trinquete, 1 extension y un adaptador universal

Referencia	Descripción				€
STMT1-74174	36 piezas de mecánica métrica 3/8"	X	1	3253561741746	46,95 €

36 PIEZAS DE MECÁNICA MÉTRICA 1/4"**STANLEY**

- Carraca: Bloqueo de seguridad de los vasos, palanca de sentido de giro con indicador, acero al cromo-vanadio, empuñadura bi-material resistente a químicos
- Vasos: Sistema Maxi Drive que reduce el desgaste de los tornillos, acero al cromo-vanadio
- 13 llaves de vaso de 6 puntos: 4, 4.5, 5, 5.5, 6, 7, 8, 9, 10, 11, 12, 13, 14mm, 13 llaves de vaso profundas de 6 puntos: 5, 5.5, 6, 7, 8, 9, 10, 11, 12, 13, 14mm, 3 llaves ranuradas: 4, 5.5, 7mm, 3 llaves Pozidriv: PZ1, PZ2, PZ3, 3 llaves Phillips: PH1, PH2, PH3.

Referencia	Descripción				€
STMT1-74175	36 piezas de mecánica métrica 1/4"	X	1	3253561741753	51,95 €

10 LLAVES FIJAS CERRADAS ACODADAS**STANLEY**

- Mordaza anti-deslizamiento que asegura un ajuste seguro con la tuerca
- Perfil Maxi Drive para un agarre perfecto a la tuerca y para conseguir la máxima fuerza de apriete
- Acabado mate
- 10 llaves fijas: 6x7mm, 8x9mm, 10x12mm, 11x13mm, 12x14mm, 14x15mm, 16x17mm, 18x19mm, 21x23mm, 22x24mm

Referencia	Descripción				€
STMT1-74177	10 llaves fijas cerradas acodadas	X	1	3253561741777	46,95 €

16 LLAVES COMBINADAS 6 CARAS**STANLEY**

- Mordaza anti-deslizamiento que asegura un ajuste seguro con la tuerca
- Perfil Maxi Drive para un agarre perfecto a la tuerca y para conseguir la máxima fuerza de apriete
- 16 llaves combinadas: 6mm - 22mm, 24mm

Referencia	Descripción				€
STMT1-74178	16 llaves combinadas	X	1	3253561741784	38,95 €

8 DESTORNILLADORES CUSHIONGRIP**STANLEY**

- Mango bi-material de tres caras para aplicar más fuerza y reducir el deslizamiento en la mano proporcionando una comodidad excelente.
- Diseño ergonómico con punto de apoyo para los dedos en el cuello del mango.
- Varilla de cromo-vanadio para mayor durabilidad. Punta magnética
- 4 destornilladores ranurados: 3x100mm, 5x150mm, 6.5x150mm, 8x200mm; 4 destornilladores Phillips: PH0x60mm, PH1x100mm, PH2x125mm, PH3x150mm

Referencia	Descripción				€
STMT1-74181	Destornilladores ranurados	X	1	3253561741814	20,95 €

6 DESTORNILLADORES CUSHIONGRIP TORX**STANLEY**

- Mango bi-material de tres caras para aplicar más fuerza y reducir el deslizamiento en la mano proporcionando una comodidad excelente
- Diseño ergonómico con punto de apoyo para los dedos en el cuello del mango. Varilla de cromo-vanadio para mayor durabilidad. Punta magnética.
- 6 destornilladores: T10x80mm, T15x80mm, T20x120mm, T25x120mm, T30x120mm, T40x120mm

Referencia	Descripción				€
STMT1-74182	Destornilladores	X	1	3253561741821	15,95 €

ALMACENAJE PROFESIONAL TALLER**SOLUCIÓN DE ALMACENAJE 900mm****STANLEY**

- Estructura totalmente metálica para la máxima durabilidad
- Guías de los cajones de alta resistencia con 45kg de capacidad y 90kg en el cajón profundo
- Cajones con cierre automático para evitar apertura accidentales durante desplazamientos por el taller
- Profundidad de 457mm para una mayor capacidad
- Cierre con llave

Referencia	Descripción				€
FMHT0-74028	Parte superior para colocar encima del armario FMHT0-74027. Gran espacio superior para almacenar herramientas de mayor tamaño. 4 cajones pequeños y 2 cajones profundos	X	1	3253560740283	419,00 €
FMHT0-74027	Armario con ruedas 900mm de ancho. Ruedas de 127x51mm de alta resistencia. 2 giratorias y 2 con freno. Empuñadura lateral para un fácil movimiento. 3 cajones pequeños, 1 cajón mediano y 1 cajón profundo	X	1	3253560740276	526,00 €

CARRO DE TALLER 6 CAJONES**STANLEY**

- Tapete en la parte superior del carro que protege la superficie pintada del carro y evita que las herramientas se deslicen durante el transporte
- Guías de los cajones de rodamientos de bolas para un peso de hasta 45kg y cierre suave
- 300kg de capacidad de carga
- Accesorio TrackWall incluido
- Sistema de cierre para proteger tus pertenencias

Referencia	Descripción				€
STST98182-1	Carro de taller 6 cajones	-	1	3253561741821	400,00 €

ARMARIO INFERIOR 2 PUERTAS**STANLEY**

- Superficie de trabajo de madera de 20
- Construcción de acero de alta resistencia
- Cada balda soporta un peso de 68kg
- Soporta un peso total de 250kg
- Imanes para que las puertas queden cerradas
- Sistema de cierre con llave para proteger tus pertenencias
- 4 patas ajustables en altura para nivelar el armario

Referencia	Descripción				€
STST97595-1	Armario inferior 2 puertas	-	1	3253561975950	257,00 €

ARMARIO ALTO 2 PUERTAS**STANLEY**

- Construcción de acero de alta resistencia
- Cada balda soporta un peso de 68kg. Baldas con altura regulable
- Soporta un peso total de 295kg
- Sistema patentado de montaje que proporciona un montaje rápido y fácil en minutos
- Sistema de cierre con llave para proteger tus pertenencias
- 4 patas ajustables en altura para nivelar el armario

Referencia	Descripción				€
STST97957-1	Armario alto 2 puertas	-	1	3253561979576	513,00 €

ARMARIO SUPERIOR 2 PUERTAS**STANLEY**

- Construcción de acero de alta resistencia
- Cada balda soporta un peso de 22,5kg
- Soporta un peso total de 45kg
- Imanes para que las puertas queden cerradas
- Sistema de cierre con llave para proteger tus pertenencias
- Se puede montar sobre paredes de placa de yeso, mampostería, estructuras o Sistema TrackWall de Stanley

Referencia	Descripción				€
STST97598-1	Armario superior 2 puertas	-	1	3253561975981	226,00 €

ARMARIO SUPERIOR 1 PUERTA**STANLEY**

- Construcción de acero de alta resistencia
- Soporta un peso total de 22,5kg
- Arietes de gas para que la puerta se aguante abierta
- Sistema de cierre con llave para proteger tus pertenencias
- Se puede montar sobre paredes de placa de yeso, mampostería, estructuras o Sistema TrackWall de Stanley

Referencia	Descripción				€
STST97599-1	Armario superior 1 puerta	-	1	3253561975998	164,00 €

SOLUCIONES DE ALMACENAJE PARA EL PROFESIONAL**PRO-STACK™****MALETA CON ASA DE ALUMINIO PRO-STACK I FATMAX®****STANLEY
FATMAX**

- Plataforma flexible que posibilita diferentes combinaciones.
- Apilable: todas las unidades se pueden apilar. Cierres laterales resistentes para garantizar que las unidades queden bien sujetas.
- Asa bimaterial en la unidad superior para levantarla de forma fácil y cómoda.
- Diseño innovador: robusto y resistente.
- Para el almacenamiento de herramientas eléctricas, incluida la posibilidad de una buena organización del contenido: espuma pre-cortada. Volumen útil en litros: 14 L

Referencia	Dimensiones en cm				€
FMST1-71967	44 x 16 x 33	-	1	3253561719677	65,95 €

MALETA MULTIUSOS PRO-STACK II FATMAX®**STANLEY
FATMAX**

- Plataforma flexible que posibilita diferentes combinaciones.
- Apilable: todas las unidades se pueden apilar. Cierres laterales resistentes para garantizar que las unidades queden bien sujetas. Superficie superior plana con espuma precortada.
- Asa bimaterial en la unidad superior para levantarla de forma fácil y cómoda.
- Diseño innovador: robusto y resistente.
- Volumen útil en litros: 13,5 L. Grosor de las paredes: 2,8-3,0 mm.
- Para el almacenamiento de herramientas eléctricas, con espuma pre-cortada que garantiza una buena protección de sus herramientas eléctricas.
- Disponible también como COMBO PRO-STACK.

Referencia	Dimensiones en cm				€
FMST1-71966	44 x 18,5 x 33	-	1	3253561719660	38,95 €

CAJONERA PRO-STACK III FATMAX®**STANLEY
FATMAX**

- Plataforma flexible que posibilita diferentes combinaciones.
- Apilable: todas las unidades se pueden apilar. Cierres resistentes para garantizar que las unidades queden bien sujetas. Cajón con rodamientos de bolas que garantizan la fiabilidad de los productos para trabajos pesados. Compartimentos extraíbles para piezas pequeñas y accesorios (2 compartimentos grandes y 2 pequeños). Asa bimaterial en la unidad superior para levantarla de forma fácil y cómoda.
- Diseño innovador: robusto y resistente.
- Volumen útil en litros: 9,5 L. Grosor de las paredes: 2,8-3,0 mm.

Referencia	Dimensiones en cm				€
FMST1-71968	44 x 17,6 x 33	-	1	3253561719684	51,95 €

CAJONERA DOBLE PRO-STACK IV FATMAX®**STANLEY
FATMAX**

- Plataforma flexible que posibilita diferentes combinaciones.
- Apilable: todas las unidades se pueden apilar. Cierres laterales resistentes para garantizar que las unidades queden bien sujetas.
- Divisores extraíbles para la organización de brocas y puntas.
- Asa bimaterial en la unidad superior para levantarla de forma fácil y cómoda.
- Para el almacenamiento de piezas pequeñas, incluida la posibilidad de una buena organización del contenido. Volumen útil en litros: 8 L. Grosor de las paredes: 2,8-3,0 mm

Referencia	Dimensiones en cm				€
FMST1-71969	44 x 17,6 x 33	-	1	3253561719691	59,95 €

ORGANIZADOR CON TAPA TRANSPARENTE PRO-STACK V FATMAX®**STANLEY
FATMAX**

- Cierres laterales que permiten la conexión con otros módulos para un transporte más fácil.
- Compartimentos extraíbles: 2 alargados, 2 medianos y 6 pequeños.
- Se puede utilizar para piezas pequeñas y accesorios o para una herramienta eléctrica y su cargador.
- Tapa de alta resistencia: transparente y resistente a los impactos.
- El diseño exclusivo de la tapa inmoviliza todos los compartimentos.
- Permite una total visibilidad para un acceso rápido.
- Asa y cierres para un uso intensivo.
- Asa ancha incorporada para una portabilidad fácil y estable.
- Cierres y bisagras metálicos, fuertes y resistentes.

Referencia	Dimensiones en cm				€
FMST82967-1	44 x 11,9 x 33,7	-	1	3253561829673	36,95 €

CAJA DE HERRAMIENTAS PROFUNDA PRO-STACK VI FATMAX®**STANLEY
FATMAX**

- Cierres laterales que permiten la conexión para un transporte más fácil y una apilación segura.
- Bandeja extraíble para un acceso rápido a las herramientas más utilizadas.
- Volumen extragrande para almacenar herramientas altas.
- Asa y cierres para un uso intensivo.
- Asa ancha incorporada para una portabilidad fácil y estable.
- Cierres y bisagras metálicos, fuertes y resistentes.

Referencia	Dimensiones en cm				€
FMST1-71971	44 x 30 x 33	-	1	3253561719714	45,95 €

CAJA DE HERRAMIENTAS PROFUNDA CON ASA DE ALUMINIO PROSTACK VII FATMAX®**STANLEY
FATMAX**

- Cierres laterales que permiten la conexión para un transporte más fácil y una apilación segura.
- Bandeja extraíble para un acceso rápido a las herramientas más utilizadas.
- Volumen extragrande para almacenar herramientas altas.
- Asa y cierres para un uso intensivo.
- Asa ancha incorporada para una portabilidad fácil y estable.
- Cierres y bisagras metálicos, fuertes y resistentes.

Referencia	Dimensiones en cm				€
FMST1-75796	44 x 30 x 33	-	-	3253561757969	51,95 €

CAJÓN ABIERTO PRO-STACK VIII FATMAX®**STANLEY
FATMAX**

- Cierres laterales que permiten la conexión para un transporte más fácil y una apilación segura.
- Volumen extragrande para almacenar herramientas altas.
- Asa ancha incorporada para una portabilidad fácil y estable.
- Espacios abiertos de gran tamaño
- Almacenaje vertical para herramientas

Referencia	Dimensiones en cm				€
FMST1-75794	43,5 x 26,5 x 31,5	-	-	3253561757945	28,95 €

COMBO MALETA MULTIUSOS PRO-STACK II + CAJONERA DOBLE PRO-STACK IV FATMAX®**STANLEY
FATMAX**

- Plataforma flexible que posibilita diferentes combinaciones.
- Apilable: todas las unidades se pueden apilar
- Divisores extraíbles para la organización de brocas y puntas.
- Cajones con rodamientos de bolas que garantizan la fiabilidad de los productos para trabajos pesados.

Referencia	Dimensiones en cm				€
FMST1-71981	42,8 x 31,5 x 17,6	-	1	3253561719813	84,95 €

BOLSA ABIERTA PRO-STACK FATMAX® CON ASA DE ALUMINIO**STANLEY
FATMAX**

- Estructura de nylon de gran calidad 600 denier de gran calidad.
- Base rígida de plástico a prueba de agua.
- Posibilidad de fijarla en la parte superior de un módulo PRO-STACK.
- Correa adaptable al hombro en caso de carga pesada.
- Refuerzos de piel en los puntos de mayor roce.
- Compartimento de Nylon para serrucho, ajustable con velcro.

Referencia	Dimensiones en cm				€
FMST83296-1	45 x 25 x 35	-	-	3253561832963	55,95 €

BOLSA CERRADA PRO-STACK FATMAX®**STANLEY
FATMAX**

- Estructura de nylon de gran calidad 600 denier de gran calidad
- Base rígida de plástico a prueba de agua.
- Posibilidad de fijarla en la parte superior de un módulo PRO-STACK.
- Asa adaptable al hombro en caso de carga pesada.
- Refuerzos de piel en los puntos de mayor roce.

Referencia	Dimensiones en cm				€
FMST83297-1	45 x 30 x 25	-	-	3253561832970	48,95 €

ALMACENAJE MÓVIL PRO-STACK FATMAX®**STANLEY
FATMAX**

- Cierres laterales que permiten la conexión para un transporte más fácil y un apilado seguro.
- Bandeja extraíble para un acceso rápido a las herramientas más utilizadas.
- Volumen extragrande para almacenar herramientas altas.
- Asa y cierres para un uso intensivo.
- Asa ancha incorporada para una portabilidad fácil y estable.
- Cierres y bisagras metálicos, fuertes y resistentes.
- Ruedas resistentes de 17cm
- Asa telescópica

Referencia	Dimensiones en cm				€
FMST1-75753	51 x 37,5 x 42,5	-	-	3253561757532	81,95 €

CARRO CON RUEDAS PRO-STACK FATMAX®**STANLEY
FATMAX**

- Ruedas giratorias de 360° para una máxima capacidad de maniobra.
- Cierres laterales para la conexión segura de los módulos.
- Compacto y ligero para un almacenamiento sencillo cuando no se está utilizando.

Referencia	Dimensiones en cm				€
FMST1-71972	48 x 18 x 43	-	1	3253561719721	59,95 €

TROLLEY PRO-STACK FATMAX®**STANLEY
FATMAX**

- Trolley de aluminio telescópico plegable, fácil de almacenar.
- Muy resistente: capacidad de carga de 100 kg.
- Ruedas orientables delanteras y ruedas traseras para una buena capacidad de maniobra y de cruce.
- Correa para una seguridad adicional en el almacenamiento.

Referencia	Dimensiones en cm				€
FMST1-72363	28,5 x 49,0 x 70	-	1	3253561723636	145,00 €

NEVERA CON RUEDAS FATMAX®**STANLEY
FATMAX**

- Plataforma flexible que posibilita diferentes combinaciones.
- Apilable: todas las unidades se pueden apilar.
- Aislamiento de gran calidad que permite una retención del hielo de hasta 3 días.
- Cierres metálicos antióxido. Abridor de botellas integrado.
- Sellado contra el polvo y el agua IP54. Capacidad de carga 28,4L

Referencia	Dimensiones en cm				€
FMST83282-1	632,7 x 516,4 x 432,4mm	-	1	3253561832826	154 €

ESPUMA PRE-CORTADA PARA PRO-STACK FATMAX®**STANLEY
FATMAX**

- Espuma pre-cortada

Referencia	Dimensiones en cm				€
FMST1-72365	43,0 x 30,0 x 7,0	-	1	3253561723650	26,95 €

TORRE 3 PIEZAS PRO-STACK FATMAX®**STANLEY
FATMAX**

- Compuesto por la Maleta con asa de aluminio PRO-STACK I FATMAX® (FMST1-71967), el Organizador con tapa transparente PRO-STACK V FATMAX® (FMST82967-1) y el Almacenaje móvil PRO-STACK (FMST1-75753).

Referencia	Dimensiones en cm				€
FMST1-80103	51,2 x 70,8 x 43,5	-	1	3253561801037	139,00 €

ACCESORIOS PORTA HERRAMIENTAS Y RODILLERAS



PORTA HERRAMIENTAS

STANLEY
FATMAX



CHALECO FATMAX®

- Múltiples compartimentos para herramientas y/o efectos personales
- Tirantes ajustables para máximo confort y seguridad
- Malla de aire "transpirable" que permite la circulación de aire, mejorando la comodidad durante todo el día, incluso cuando hace calor
- Talla única, con correas laterales totalmente ajustables
- Tiras reflectantes de alta visibilidad



PORTA HERRAMIENTAS

CHALECO FATMAX®

STANLEY
FATMAX



- Múltiples compartimentos para herramientas y/o efectos personales
- Tirantes ajustables para máximo confort y seguridad
- Malla de aire "transpirable" que permite la circulación de aire, mejorando la comodidad durante todo el día, incluso cuando hace calor
- Talla única, con correas laterales totalmente ajustables
- Tiras reflectantes de alta visibilidad

Referencia	Dimensiones en cm				€
FMST1-71181	47 x 7 x 58	-	1	3253561711817	45,95 €

FUNDA PARA CUCHILLO FATMAX®

STANLEY
FATMAX



- Tejido de polyester muy resistente 600 x 600 denier. Zona interior reforzada resistente al roce. Clip metálico extrafuerte para colgar en el cinturón. Costuras reforzadas para mayor durabilidad. Bolsillo específico para llevar packs de 10 hojas de cuchillo.

Referencia	Descripción				€
0-10-028	Funda para cuchillo	X	1	3253560100285	5,70 €

DELANTAL

STANLEY



- Tejido muy resistente 600X600 denier. Múltiples bolsillos y compartimentos de varias medidas. Bolsillos de fácil acceso. Incluye anillo portamartillo metálico y bolsillo para flexómetros. Zona posterior almohadillada. Diseñado para ser llevado en la parte delantera del cuerpo. Cinturón integrado ajustable.

Referencia	Dimensiones en cm				€
1-96-178	60 x 25,5 x 7,5	-	1	3253561961786	16,95 €

BOLSA

STANLEY



- Tejido muy resistente 600X600 denier. Múltiples compartimentos de varias medidas. Incluye anillo portamartillo metálico. Zona posterior almohadillada.

Referencia	Dimensiones en cm				€
1-96-181	23,5 x 33,2 x 7,5	-	1	3253561961816	9,95 €

BOLSA PARA EFECTOS PERSONALES**STANLEY**

- Estuche portaherramientas. Tejido muy resistente 600X600 denier. Gran bolsillo con cremallera. Práctico bolsillo para guardar efectos personales.

Referencia	Dimensiones en cm				€
1-96-179	24 x 15,5 x 6	-	1	3253561961793	5,70 €

DELANTAL**STANLEY**

- Fabricada con piel de búfalo – flexible y duradera.
- Nueva configuración de bolsillos de fácil acceso.
- Múltiples bolsillos y soportes para un acceso rápido.
- Abertura amplia para el cinturón
- Muy duraderas reforzadas con remaches.
- Cosido doble – para mayor durabilidad.
- Piel suave con tacto más fino.
- Gancho para martillo integrado. Cómodo acceso al martillo y herramientas.
- Hebilla metálica para mayor durabilidad.
- Cinturón integrado.

Referencia	Descripción				€
STST1-80113	Delantal / Avental	X	1	3253561801136	36,95 €

BOLSA PARA CLAVOS CON SOPORTE PARA MARTILLO**STANLEY**

- Fabricada con piel de búfalo – flexible y duradera.
- Nueva configuración de bolsillos de fácil acceso.
- Múltiples bolsillos y soportes para un acceso rápido.
- Abertura amplia para el cinturón
- Muy duraderas reforzadas con remaches.
- Cosido doble – para mayor durabilidad.
- Piel suave con tacto más fino.
- Gancho para martillo integrado. Cómodo acceso al martillo y herramientas.

Referencia	Descripción				€
STST1-80114	Bolsa para clavos con soporte para martillo	X	1	3253561801143	19,95 €

BOLSA PARA CLAVOS CON 2 BOLSILLOS**STANLEY**

- Fabricada con piel de búfalo – flexible y duradera.
- Nueva configuración de bolsillos de fácil acceso.
- Múltiples bolsillos y soportes para un acceso rápido.
- Abertura amplia para el cinturón
- Muy duraderas reforzadas con remaches.
- Cosido doble – para mayor durabilidad.
- Piel suave con tacto más fino.

Referencia	Descripción				€
STST1-80116	Bolsa Para Clavos con 2 Bolsillos	X	1	3253561801167	20,95 €

SOPORTE PARA MARTILLOS**STANLEY**

- Fabricada con piel de búfalo – flexible y duradera
- Abertura amplia para el cinturón
- Costuras muy duraderas reforzadas con remaches que permite soportar el peso de diferentes martillos.
- Soporte para martillos integrado.
- Acceso cómodo al martillo.
- Piel suave con tacto más fino.

Referencia	Descripción				€
STST1-80117	Soporte para martillos	X	1	3253561801174	5,40 €

FUNDA PARA TALADROS**STANLEY**

- Fabricada con piel de búfalo – flexible y duradera.
- Adecuada para usuarios diestros y zurdos.
- Tira de piel sostiene el taladro en su sitio de forma segura.
- Bolsillos especiales para brocas y puntas de atornillar.
- Para cualquier cinturón genérico.

Referencia	Descripción				€
STST1-80118	Funda para taladros	X	1	3253561801181	18,95 €

CINTURÓN DE PIEL**STANLEY**

- Fabricada con piel de búfalo – flexible y duradera.
- Perforado para adaptarse a diferentes tamaños de cintura.
- Hebilla metálica duradera.

Referencia	Descripción				€
STST1-80119	Cinturón de piel	X	1	3253561801198	16,95 €



RODILLERAS DURAS FATMAX®**STANLEY
FATMAX**

- Zona de apoyo semi-rígida para una mayor tracción
- Dos cintas elásticas para mayor comodidad
- Espuma de alta densidad para mayor comodidad
- Hebillas de posición variable para mayor comodidad durante movimientos
- Contorno de perfil bajo

Referencia	Descripción				€
FMST82961-1	Rodilleras duras FatMax	X	1	3253561829611	20,95 €

RODILLERAS PARA SUELOS LAMINADOS FATMAX®**STANLEY
FATMAX**

- Gruesa capa de espuma de alta densidad para mayor comodidad
- Capa anti-deslizante para mayor tracción y durabilidad
- Cinta de posición variable para mayor comodidad durante movimientos
- Tejido 1680 denier para mayor resistencia
- Diseñadas para múltiples usos y principalmente para suelos laminados

Referencia	Descripción				€
FMST82962-1	Para suelos laminados	X	1	3253561829628	25,95 €

RODILLERAS SEMI-DURAS CON GEL FATMAX®**STANLEY
FATMAX**

- Única y ancha correa de neoprene para un uso más cómodo y una fijación segura
- Gel de alta memoria para máxima comodidad
- Espuma moldeada que crea un espacio ajustado para la rodilla
- Tejido 1680 denier para mayor resistencia
- Construcción semi-rígida para una mejor protección
- Correas de ajuste sencillo para una fijación más fácil incluso con guantes

Referencia	Descripción				€
FMST82959-1	Semi-duras con gel	X	1	3253561829598	30,95 €

RODILLERAS ESTABILIZADAS CON GEL FATMAX®**STANLEY
FATMAX**

- Gel de alta memoria para máxima comodidad y mayor durabilidad
- Espuma moldeada que crea un espacio ajustado para la rodilla
- Tejido 1680 denier para mayor resistencia
- Zona de apoyo semi-rígida, plana y con caucho para evitar deslizamiento
- Diseñadas para un trabajo estacionario.
- Ideal para trabajar en tejados.

Referencia	Descripción				€
FMST82960-1	Estabilizadas con gell	X	1	3253561829604	35,95 €

HERRAMIENTAS ELÉCTRICAS



GARANTÍA STANLEY FATMAX

Stanley confía en la calidad de sus productos y ofrece una garantía.

1 1 año de plena garantía*

Todos los productos de Stanley Fatmax tienen como estándar un año de garantía. En el caso de que dentro del primer año de compra la herramienta eléctrica se estropee debido a materiales defectuosos o problemas de fabricación Stanley garantiza, a su criterio, reemplazar o reparar todas las piezas defectuosas de forma gratuita o reemplazar el producto sin coste alguno.

3 Garantía extendida a 3 años**

Para obtener una garantía adicional de 2 años, registra tu herramienta eléctrica Stanley Fatmax durante las 4 semanas posteriores a la compra de la misma. En el caso de que antes de los 3 años de compra la herramienta eléctrica se estropee debido a materiales defectuosos o problemas de fabricación Stanley garantiza, a su criterio, reemplazar o reparar todas las piezas defectuosas de forma gratuita o reemplazar el producto sin coste alguno.

Para registrarte visita
www.stanleyworks.es/3

*Aplicar los términos y condiciones. Para más información, visite www.stanleyworks.es/3.

**Aplicar los términos y condiciones. Registro requerido dentro de las 4 semanas posteriores a la compra. Para más información, visite www.stanleyworks.es/3



HERRAMIENTAS ELÉCTRICAS SIN SABLE

GAMA DE HERRAMIENTAS LITHIUM-ION 10,8V

TALADRO PERCUTOR 10,8V 1,5Ah



- Motor con 2 velocidades que ofrece mayor versatilidad.
- 20 posiciones de par de apriete para mayor control en tareas de atornillado.
- Portabrocas 10mm de una manga con transmisión que permite mantener el ajuste de par de apriete al cambiar entre los modos percudir, taladrar y atornillar.
- Acción percutora para trabajos en mampostería y hormigón.
- Diseño compacto y ergonómico.
- Luz LED integrada.

Especificaciones:	
Potencia	10,8V
Velocidad en vacío	0 - 400/1.500 rpm
Par máximo sostenido	26 Nm
Impactos por minuto	0 - 6.000/22.500 ipm

Equipo estándar:	
2 baterías 10,8V Li-Ion 1,5Ah	
Cargador 1,25A	
Maletín	

STANLEY	CÓDIGO EAN	TARIFA	PVP (IVA INCLUIDO)
FMC021S2-QW	5035048644805	104 €	119 €

	0-400/1.500 rpm	1,5 Ah
--	------------------------	---------------

TALADRO ATORNILLADOR 10,8V 1,5Ah



- Motor con 2 velocidades que ofrece mayor versatilidad.
- 20 posiciones de par de apriete para mayor control en tareas de atornillado.
- Portabrocas 10mm de una manga.
- Diseño compacto y ergonómico.
- Luz LED integrada.

Especificaciones:	
Potencia	10,8V
Velocidad en vacío	0 - 400/1.500 rpm
Par máximo sostenido	26 Nm

Equipo estándar:	
2 baterías 10,8V Li-Ion 1,5Ah	
Cargador 1,25A	
Maletín	

STANLEY	CÓDIGO EAN	TARIFA	PVP (IVA INCLUIDO)
FMC011S2-QW	5035048644737	91 €	105 €

	0-400/1.500 rpm	1,5 Ah
--	------------------------	---------------

ATORNILLADOR DE IMPACTO 10,8V 1,5Ah



- Porta-puntas hexagonal 6,35mm (1/4").
- Diseño compacto que facilita su utilización en espacios reducidos.
- Empuñadura ergonómica que reduce la vibración y la fatiga del usuario.
- Luz LED integrada.

Especificaciones:	
Potencia	10,8V
Velocidad en vacío	0 - 2.500 rpm
Par máximo sostenido	110 Nm
Impactos por minuto	0 - 3.400 ipm

Equipo estándar:	
2 baterías 10,8V Li-Ion 1,5Ah	
Cargador 1,25A	
Maletín	

STANLEY	CÓDIGO EAN	TARIFA	PVP (IVA INCLUIDO)
FMC041S2-QW	5035048644775	112 €	129 €

110 Nm	0-3.400 ipm	1,5 Ah
---------------	--------------------	---------------

GAMA DE HERRAMIENTAS V20 LITHIUM-ION 18V

MARTILLO SDS-PLUS BRUSHLESS V20 LITHIUM-ION 18V 4Ah

V20
LITHIUM ION



- Potente motor sin escobillas que ofrece más potencia y autonomía.
- Portabrocas SDS-Plus para un cambio fácil y rápido de los accesorios.
- Ideal para perforar en hormigón o mampostería hasta 22mm.
- Energía de impacto 2J para finalización exigente de tareas.
- Combinado 3 modos: Rotativo, Percutor y Cincelador.
- Diseño ligero, compacto y ergonómico.
- Batería con indicador de estado de carga.

Especificaciones:	
Potencia	18V
Velocidad en vacío	0 - 1.500 rpm
Energía de Impacto (EPTA 05/2009)	2J
Impactos por minuto	0 - 5.500 ipm

Equipo estándar:	
2 baterías V20 Li-Ion 4Ah	
Cargador 2A	
Maletín PRO-STACK	

NUEVO

STANLEY	CÓDIGO EAN	TARIFA	PVP (IVA INCLUIDO)
SFMC900M22-QW	5035048728536	269 €	309 €

0-5.500 ipm	2 Julios	4 Ah
--------------------	-----------------	-------------

TALADRO PERCUTOR BRUSHLESS V20 LITHIUM-ION 18V 4Ah

V20
LITHIUM ION



- Potente motor sin escobillas que ofrece mayor potencia y autonomía.
- Par máximo de 80Nm para tareas exigentes de atornillado y perforación.
- Portabrocas 13mm metálico que ofrece mayor resistencia y durabilidad.
- 14 posiciones de par de apriete para mayor control en tareas de atornillado.
- Acción percutora para trabajos en mampostería y hormigón.
- Diseño ligero, compacto y ergonómico. Luz LED integrada.
- Batería con indicador de estado de carga.

Especificaciones:	
Potencia	18V
Velocidad en vacío	0 - 600/2.100 rpm
Par máximo sostenido	80Nm
Impactos por minuto	0 - 10.200/35.700 ipm

Equipo estándar:	
2 baterías V20 Li-Ion 4Ah	
Cargador 2A	
Maletín	

NUEVO

STANLEY	CÓDIGO EAN	TARIFA	PVP (IVA INCLUIDO)
SFMC721M2K-QW	5035048732328	243 €	279 €

	80 Nm	4 Ah
--	--------------	-------------



TALADRO PERCUTOR BRUSHLESS V20 LITHIUM-ION 18V 2Ah**V20**
LITHIUM ION**brushless**
PERFORMANCE UPGRADED

- Potente motor sin escobillas que ofrece mayor potencia y autonomía.
- Par máximo de 80Nm para tareas exigentes de atornillado y perforación.
- Portabrocas 13mm metálico que ofrece mayor resistencia y durabilidad.
- 14 posiciones de par de apriete para mayor control en tareas de atornillado.
- Acción percutora para trabajos en mampostería y hormigón.
- Diseño ligero, compacto y ergonómico. Luz LED integrada.
- Batería con indicador de estado de carga.

Especificaciones:	
Potencia	18V
Velocidad en vacío	0 - 600/2.100 rpm
Par máximo sostenido	80Nm
Impactos por minuto	0 - 10.200/35.700 ipm

Equipo estándar:	
2 baterías V20 Li-Ion 2Ah	
Cargador 2A	
Maletín	

STANLEY	CÓDIGO EAN	TARIFA	PVP (IVA INCLUIDO)
SFMC721D2K-QW	5035048723883	178 €	205 €

	80	2
	Nm	Ah

TALADRO PERCUTOR BRUSHLESS V20 LITHIUM-ION 18V 1,5Ah**V20**
LITHIUM ION**brushless**
PERFORMANCE UPGRADED

- Potente motor sin escobillas que ofrece mayor potencia y autonomía.
- Par máximo de 60Nm para tareas exigentes de atornillado y perforación.
- Portabrocas 13mm y 15 posiciones de par de apriete para mayor control.
- Acción percutora para trabajos en mampostería y hormigón.
- Diseño ligero, compacto y ergonómico. Luz LED integrada.
- Batería con indicador de estado de carga.

Especificaciones:	
Potencia	18V
Velocidad en vacío	0 - 600/1.900 rpm
Par máximo sostenido	60Nm
Impactos por minuto	0 - 10.200/32.300 ipm

Equipo estándar:	
2 baterías V20 Li-Ion 1,5Ah	
Cargador 1,25A	
Maletín	

STANLEY	CÓDIGO EAN	TARIFA	PVP (IVA INCLUIDO)
SFMC715C2K-QW	5035048723821	161 €	185 €

	60	1,5
	Nm	Ah

TALADRO PERCUTOR V20 LITHIUM-ION 18V 1,5Ah**V20**
LITHIUM ION

- Motor de 2 velocidades para mayor versatilidad en diferentes aplicaciones.
- Par máximo de 50Nm para tareas exigentes de atornillado y perforación.
- Portabrocas 13mm y 22 posiciones de par de apriete para mayor control.
- Acción percutora para trabajos en mampostería y hormigón.
- Diseño ligero, compacto y ergonómico. Luz LED integrada.
- Batería con indicador de estado de carga.

Especificaciones:	
Potencia	18V
Velocidad en vacío	0 - 350/1.500 rpm
Par máximo sostenido	50Nm
Impactos por minuto	0 - 5.950/25.500 ipm

Equipo estándar:	
2 baterías V20 Li-Ion 1,5Ah	
Cargador 1,25A	
Maletín	

STANLEY	CÓDIGO EAN	TARIFA	PVP (IVA INCLUIDO)
SFMC711C2K-QW	5035048723791	135 €	155 €

	50	1,5
	Nm	Ah

TALADRO ATORNILLADOR BRUSHLESS V20 LITHIUM-ION 18V 2Ah**V20**
LITHIUM ION**brushless**
PERFORMANCE UPGRADED

- Potente motor sin escobillas que ofrece mayor potencia y autonomía.
- Par máximo de 80Nm para tareas exigentes de atornillado y perforación.
- Portabrocas 13mm metálico que ofrece mayor resistencia y durabilidad.
- 15 posiciones de par de apriete. Luz LED integrada.

Especificaciones:	
Potencia	18V
Velocidad en vacío	0 - 600/2.100 rpm
Par máximo sostenido	80Nm

Equipo estándar:	
2 baterías V20 Li-Ion 2Ah	
Cargador 2A	
Maletín	

STANLEY	CÓDIGO EAN	TARIFA	PVP (IVA INCLUIDO)
SFMC720D2K-QW	5035048723760	170 €	195 €

	80	2
	Nm	Ah

TALADRO ATORNILLADOR BRUSHLESS V20 LITHIUM-ION 18V 1,5Ah**V20**
LITHIUM ION**brushless**
PERFORMANCE UPGRADED

- Potente motor sin escobillas que ofrece mayor potencia y autonomía.
- Par máximo de 60Nm para tareas exigentes de atornillado y perforación.
- Portabrocas 13mm y 15 posiciones de par de apriete. Luz LED integrada.

Especificaciones:	
Potencia	18V
Velocidad en vacío	0 - 600/1.900 rpm
Par máximo sostenido	60Nm

Equipo estándar:	
2 baterías V20 Li-Ion 1,5Ah	
Cargador 1,25A	
Maletín	

STANLEY	CÓDIGO EAN	TARIFA	PVP (IVA INCLUIDO)
SFMC710C2K-QW	5035048723739	152 €	175 €

	60	1,5
	Nm	Ah

TALADRO ATORNILLADOR V20 LITHIUM-ION 18V 1,5Ah**V20**
LITHIUM ION

- Motor de 2 velocidades para mayor versatilidad en diferentes aplicaciones.
- Par máximo de 50Nm para tareas exigentes de atornillado y perforación.
- Portabrocas 13mm y 23 posiciones de par de apriete. Luz LED integrada.

Especificaciones:	
Potencia	18V
Velocidad en vacío	0 - 350/1.500 rpm
Par máximo sostenido	50Nm

Equipo estándar:	
2 baterías V20 Li-Ion 1,5Ah	
Cargador 1,25A	
Maletín	

STANLEY	CÓDIGO EAN	TARIFA	PVP (IVA INCLUIDO)
SFMC700C2K-QW	5035048723654	126 €	145 €

	50	1,5
	Nm	Ah

ATORNILLADOR DE IMPACTO BRUSHLESS V20 LITHIUM-ION 18V 2Ah**V20**
LITHIUM ION**brushless**
PERFORMANCE UPGRADED

- Potente motor sin escobillas que ofrece mayor potencia y autonomía.
- Par máximo de 170Nm para tareas exigentes de atornillado.
- Porta-puntas hexagonal 6,35mm (1/4"). Luz LED integrada.

Especificaciones:	
Potencia	18V
Velocidad en vacío	0 - 2.800 rpm
Par máximo sostenido	170Nm
Impactos por minuto	0 - 3.500 ipm

Equipo estándar:	
2 baterías V20 Li-Ion 2Ah	
Cargador 2A	
Maletín	

STANLEY	CÓDIGO EAN	TARIFA	PVP (IVA INCLUIDO)
SFMC810D2K-QW	5035048723968	173 €	199 €

0 - 3.500	170	2
ipm	Nm	Ah

MINI-AMOLADORA BRUSHLESS V20 LITHIUM-ION 18V 4Ah

V20
LITHIUM ION

brushless
PERFORMANCE UPGRADED



- Potente motor sin escobillas que ofrece más potencia y autonomía.
- Freno electrónico con parada de disco.
- Interruptor hombre-muerto para mayor seguridad.
- Bloqueo de interruptor para reducir la fatiga en tareas prolongadas.
- Diseño ultra-compacto, ligero y ergonómico.
- Empuñadura lateral con 3 posiciones que ofrece mayor control y comodidad.
- Bloqueo del eje para una sustitución fácil y rápida de los discos.
- Batería con indicador de estado de carga.

Especificaciones:	
Potencia	18V
Potencia de salida	875W
Velocidad en vacío	8.000 rpm
Ø máximo de disco	125mm
Rosca del eje	M14

Equipo estándar:	
2 baterías V20 Li-Ion 4Ah	
Cargador 2A	
Empuñadura lateral	
Maletín	

STANLEY	CÓDIGO EAN	TARIFA	PVP (IVA INCLUIDO)
SFMCG700M2K-QW	5035048724873	304 €	349 €

	8.000	4
125mm	rpm	Ah

NUEVO

MINI-AMOLADORA V20 LITHIUM-ION 18V 4Ah

V20
LITHIUM ION



- Motor de alto rendimiento que proporciona hasta 9.000 rpm.
- Bloqueo de gatillo para mayor seguridad.
- Empuñadura lateral con 3 posiciones que ofrece mayor control y comodidad.
- Bloqueo del eje para una sustitución fácil y rápida de los discos.
- Batería con indicador de estado de carga.

Especificaciones:	
Potencia	18V
Potencia de salida	528W
Velocidad en vacío	9.000 rpm
Ø máximo de disco	125mm
Rosca del eje	M14

Equipo estándar:	
2 baterías V20 Li-Ion 4Ah	
Cargador 2A	
Empuñadura lateral	
Maletín	

STANLEY	CÓDIGO EAN	TARIFA	PVP (IVA INCLUIDO)
SFMCG400M2K-QW	5035048724156	269 €	309 €

	9.000	4
125mm	rpm	Ah

LIJADORA ROTORBITAL V20 LITHIUM-ION 18V 2Ah

V20
LITHIUM ION



- Diseño ergonómico con agarre engomado para reducción de la fatiga.
- Base con sistema integrado de aspiración de polvo para mantener el área de trabajo limpia.
- Interruptor con sellado de polvo que ofrece mayor durabilidad.
- Fijación rápida de las hojas mediante velcro.
- Salida para conexión de aspiradores.
- Bolsa para extracción del polvo.
- Batería con indicador de estado de carga.

Especificaciones:	
Potencia	18V
Velocidad en vacío	12.000 opm
Tamaño de órbita	2,5mm
Tamaño de papel	125mm

Equipo estándar:	
1 batería V20 Li-Ion 2Ah	
Cargador 2A	
1 hoja para lijar	
Bolsa de Transporte	

STANLEY	CÓDIGO EAN	TARIFA	PVP (IVA INCLUIDO)
SFMCW220D1S-QW	5035048724231	109 €	125 €

12.000		2
opm	DUST COLLECTOR	Ah

GAMA DE HERRAMIENTAS V20 LITHIUM-ION 18V SIN BATERÍAS NI CARGADOR

MARTILLO SDS-PLUS BRUSHLESS V20 LITHIUM-ION 18V SIN CARGADOR/BATERÍA

V20
LITHIUM ION

brushless
PERFORMANCE UPGRADED



- Potente motor sin escobillas que ofrece más potencia y autonomía.
- Portabrocas SDS-Plus para un cambio fácil y rápido de los accesorios.
- Combinado 3 modos: Rotativo, Percutor y Cincelador.
- Ideal para perforar en hormigón o mampostería hasta 22mm.
- Energía de impacto 2J para finalización exigente de tareas.
- Diseño ligero, compacto y ergonómico.

0-5.500	2
ipm	Julios

Especificaciones:	
Potencia	18V
Velocidad en vacío	0 - 1.500 rpm
Energía de Impacto	2J
Impactos por minuto	0 - 5.500 ipm

STANLEY	CÓDIGO EAN	TARIFA	PVP (IVA INCLUIDO)
SFMCH900B-XJ	5035048728581	138 €	159 €

NUEVO

TALADRO PERCUTOR BRUSHLESS V20 LITHIUM-ION 18V SIN CARGADOR/BATERÍA

V20
LITHIUM ION

brushless
PERFORMANCE UPGRADED



- Potente motor sin escobillas de 2 velocidades que ofrece mayor potencia y autonomía.
- Par máximo de 80Nm para tareas exigentes de atornillado y perforación.
- Portabrocas 13mm metálico que ofrece mayor resistencia y durabilidad.
- Acción percutora para trabajos en mampostería y hormigón.
- 14 posiciones de par de apriete para mayor control en tareas de atornillado.
- Diseño ligero, compacto y ergonómico.
- Luz LED integrada.

	80
40mm 13mm 13mm	Nm

Especificaciones:	
Potencia	18V
Velocidad en vacío	0 - 600/2.100 rpm
Par máximo sostenido	80Nm
Impactos por minuto	0 - 10.200/35.700 ipm

STANLEY	CÓDIGO EAN	TARIFA	PVP (IVA INCLUIDO)
SFMCD721B-XJ	5035048723906	104 €	119 €

ATORNILLADOR DE IMPACTO BRUSHLESS V20 LITHIUM-ION 18V SIN CARGADOR/BATERÍA

V20
LITHIUM ION

brushless
PERFORMANCE UPGRADED



- Potente motor sin escobillas que ofrece mayor potencia y autonomía.
- Par máximo de 170Nm para tareas exigentes de atornillado.
- Porta-puntas hexagonal 6,35mm (1/4").
- Diseño ligero, compacto y ergonómico.
- Luz LED integrada.

0-3.500	170
ipm	Nm

Especificaciones:	
Potencia	18V
Velocidad en vacío	0 - 2.800 rpm
Par máximo sostenido	170Nm
Impactos por minuto	0 - 3.500 ipm

STANLEY	CÓDIGO EAN	TARIFA	PVP (IVA INCLUIDO)
SFMCF810B-XJ	5035048723982	104 €	119 €

LLAVE DE IMPACTO V20 LITHIUM-ION 18V SIN CARGADOR/BATERÍA

V20
LITHIUM ION

brushless
PERFORMANCE UPGRADED



- Eje cuadrado 1/2" con anillo de retención que ofrece máxima durabilidad y una retención excelente de los vasos para tareas de atornillado.
- Potente motor que ofrece hasta 475Nm de par máximo.
- Velocidad variable para mayor control.
- Luz LED integrada.

0-2.500	475
ipm	Nm

Especificaciones:	
Potencia	18V
Velocidad en vacío	0 - 1.700 rpm
Par máximo sostenido	475Nm
Impactos por minuto	0 - 2.500 ipm

STANLEY	CÓDIGO EAN	TARIFA	PVP (IVA INCLUIDO)
SFMCF900B-XJ	5035048725979	138 €	159 €

NUEVO

MINI-AMOLADORA BRUSHLESS V20 LITHIUM-ION 18V SIN CARGADOR/BATERÍA

V20
LITHIUM ION

brushless



NUEVO

- Potente motor sin escobillas que ofrece más autonomía.
- Empuñadura lateral con 3 posiciones.
- Bloqueo de interruptor para reducir la fatiga en tareas prolongadas.
- Bloqueo del eje para una sustitución fácil y rápida de los discos.
- Interruptor hombre-muerto para mayor seguridad.
- Diseño ultra-compacto, ligero y ergonómico.
- Freno electrónico con parada de disco.

8.000
rpm



Especificaciones:	
Potencia	18V
Velocidad en vacío	8.000 rpm
Ø máximo de disco	125mm
Rosca del eje	M14

STANLEY	CÓDIGO EAN	TARIFA	PVP (IVA INCLUIDO)
SFMCG700B-XJ	5035048724903	138 €	159 €

MINI-AMOLADORA V20 LITHIUM-ION 18V SIN CARGADOR/BATERÍA

V20
LITHIUM ION



- Motor de alto rendimiento que proporciona hasta 9.000 rpm.
- Diámetro de disco de 125mm.
- Bloqueo de gatillo para mayor seguridad.
- Empuñadura lateral con 3 posiciones que ofrece mayor control y comodidad.
- Bloqueo del eje para una sustitución fácil y rápida de los discos.

9.000
rpm



Especificaciones:	
Potencia	18V
Velocidad en vacío	9.000 rpm
Ø máximo de disco	125mm
Rosca del eje	M14

STANLEY	CÓDIGO EAN	TARIFA	PVP (IVA INCLUIDO)
SFMCG400B-XJ	5035048724170	104 €	119 €

SIERRA SABLE BRUSHLESS V20 LITHIUM-ION 18V SIN CARGADOR/BATERÍA

V20
LITHIUM ION

brushless



NUEVO

- Potente motor sin escobillas que ofrece más potencia y autonomía.
- 2 velocidades variables para mayor versatilidad y control.
- Zonas de apoyo engomadas para mayor ergonomía y agarre.
- Cambio de las hojas de sierra sin necesidad de herramientas.
- Luz LED para iluminar el área de trabajo en zonas oscuras.



0-2.300
/3.200
cpm

Especificaciones:	
Potencia	18V
Velocidad en vacío	0 - 2.300 /3.200 cpm
Longitud de carrera	29mm
Cap. máx. de corte (madera)	300mm
Cap. máx. de corte (metal)	100mm

STANLEY	CÓDIGO EAN	TARIFA	PVP (IVA INCLUIDO)
SFMCS310B-XJ	5035048725009	138 €	159 €

SIERRA SABLE V20 LITHIUM-ION 18V SIN CARGADOR/BATERÍA

V20
LITHIUM ION



- Su potente motor ofrece hasta 3.000 cpm para cortes exigentes.
- Velocidad variable para mayor control en diferentes tipos de materiales.
- Empuñadura ergonómica para mayor comodidad.
- Cambio de las hojas de sierra sin necesidad de herramientas.
- Diseño compacto para mayor versatilidad.



0-3.000
cpm

Especificaciones:	
Potencia	18V
Velocidad en vacío	0 - 3.000 cpm
Longitud de carrera	25mm
Cap. máx. de corte (madera)	140mm
Cap. máx. de corte (metal)	60mm

STANLEY	CÓDIGO EAN	TARIFA	PVP (IVA INCLUIDO)
SFMCS300B-XJ	5035048724132	83 €	94,95 €

SIERRA CIRCULAR BRUSHLESS V20 LITHIUM-ION 18V SIN CARGADOR/BATERÍA

V20
LITHIUM ION

brushless



NUEVO

- Potente motor sin escobillas que ofrece más potencia y autonomía.
- Freno electrónico con parada de disco.
- Corte a bisel de hasta 56° con ajuste sin llave para cortes en ángulo.
- Luz LED para iluminar la línea de corte ofreciendo mayor precisión.
- Salida para conexión de aspiradores.
- Capacidad máxima de corte hasta 65mm.



5.000
rpm



STANLEY	CÓDIGO EAN	TARIFA	PVP (IVA INCLUIDO)
SFMCS550B-XJ	5035048724958	156 €	179 €

Especificaciones:	
Potencia	18V
Velocidad en vacío	5.000 rpm
Diámetro de hoja	190mm
Diámetro interior	30mm
Máx. capac. de corte	65mm
Capacidad de bisel	0-56°

SIERRA CIRCULAR V20 LITHIUM-ION 18V SIN CARGADOR/BATERÍA

V20
LITHIUM ION



- Su potente motor de alto rendimiento proporciona hasta 4.000 rpm para cortes exigentes.
- Corte a bisel de hasta 50° con ajuste sin llave para cortes en ángulo.
- Salida para conexión de aspiradores.
- Profundidad de corte hasta 54mm.



4.000
rpm



STANLEY	CÓDIGO EAN	TARIFA	PVP (IVA INCLUIDO)
SFMCS500B-XJ	5035048724088	104 €	119 €

Especificaciones:	
Potencia	18V
Velocidad en vacío	4.000 rpm
Diámetro de hoja	165mm
Diámetro interior	16mm
Máx. capac. de corte	54mm
Capacidad de bisel	0-50°

ASPIRADOR DE SÓLIDOS Y LÍQUIDOS V20 LITHIUM-ION 18V SIN CARGADOR/BATERÍA

V20
LITHIUM ION



- Potente motor para una limpieza eficaz de la suciedad, tanto materiales sólidos como líquidos.
- Filtro de grado HEPA que captura el 99,7% de todo el polvo y alérgenos para mantener un ambiente de trabajo más limpio y saludable.
- Gran depósito de 7,5 litros.
- Manguera de 2,4 metros para mayor alcance y versatilidad.
- Permite el almacenaje de la manguera y la boquilla ancha.
- Función soplador.



HEPA
FILTRO

Especificaciones:	
Potencia	18V
Capacidad	7,5 L.

STANLEY	CÓDIGO EAN	TARIFA	PVP (IVA INCLUIDO)
SFMCV002B-XJ	5035048724637	104 €	119 €

Equipo estándar:	
Boquilla ancha extraíble	
Manguera extensible de 2,4 m	



SIERRA DE CALAR V20 LITHIUM-ION 18V SIN CARGADOR/BATERÍA

V20
LITHIUM ION



- Acción pendular que ofrece mayor rendimiento con hasta 3 ajustes de pendulación para cortes en diversos materiales y aplicaciones.
- Velocidad variable para mayor control en diferentes tipos de materiales.
- Cambio de las hojas sin necesidad de herramientas para mayor rapidez y comodidad.
- Corte a bisel de hasta 45° para cortes en ángulo.
- Acepta hojas tipo T y U.

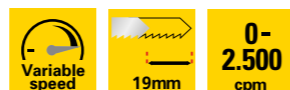

Especificaciones:	
Potencia	18V
Velocidad en vacío	0 - 2.500 cpm
Longitud de carrera	19mm
Cap. de corte (madera)	55mm
Cap. de corte (metal)	8mm
Capacidad de bisel	45°/45°

STANLEY	CÓDIGO EAN	TARIFA	PVP (IVA INCLUIDO)
SFMCS600B-XJ	5035048724040	104 €	119 €

LIJADORA ROTORBITAL V20 LITHIUM-ION 18V SIN CARGADOR/BATERÍA

V20
LITHIUM ION



- Diseño ergonómico con agarre engomado para reducción de la fatiga.
- Base con sistema integrado de aspiración de polvo para mantener el área de trabajo limpia.
- Interruptor con sellado de polvo que ofrece mayor durabilidad.
- Fijación rápida de las hojas mediante velcro.
- Salida para conexión de aspiradores. Bolsa para extracción del polvo.



Especificaciones:	
Potencia	18V
Velocidad en vacío	12.000 opm
Tamaño de órbita	2,5mm
Tamaño de papel	125mm

STANLEY	CÓDIGO EAN	TARIFA	PVP (IVA INCLUIDO)
SFMCW220B-XJ	5035048724255	65 €	74,95 €

PISTOLA DE AIRE V20 LITHIUM-ION 18V SIN CARGADOR/BATERÍA

V20
LITHIUM ION



- Ofrece un alto nivel de temperatura para una gran variedad de aplicaciones.
- Diseño compacto y ergonómico con empuñadura engomada antideslizante para mayor comodidad.
- Interruptor de seguridad para prevenir su activación de forma accidental.

510°C
CELSIUS

Especificaciones:	
Potencia	18V
Temperatura máxima	510°
Flujo de aire	190 l/min

STANLEY	CÓDIGO EAN	TARIFA	PVP (IVA INCLUIDO)
SFMCE530B-XJ	5035048730720	83 €	94,95 €



MULTI-HERRAMIENTA OSCILANTE V20 LITHIUM-ION 18V SIN CARGADOR/BATERÍA

V20
LITHIUM ION



- Sistema de cambio de los accesorios sin herramientas para un ajuste rápido y sencillo.
- Ajuste de velocidad variable mediante dial para mayor control.
- Luz LED integrada para una mejor visibilidad en todas las condiciones de trabajo.
- Cortes de inmersión limpios y eficientes, recorte de materiales sobrantes, lijado de detalles en áreas estrechas, raspado de pintura vieja o adhesivo y otros tipos de trabajos.



STANLEY	CÓDIGO EAN	TARIFA	PVP (IVA INCLUIDO)
SFMCE500B-XJ	5035048724217	83 €	94,95 €

Especificaciones:	
Potencia	18V
Velocidad en vacío	8.000 - 18.000 opm
Ángulo de oscilación	1,4°/2,8°

SOPLADOR COMPACTO V20 LITHIUM-ION 18V SIN CARGADOR/BATERÍA

V20
LITHIUM ION



- Selector de 3 velocidades con velocidad variable en gatillo para una mayor precisión y control.
- Potente motor que ofrece una velocidad del aire hasta 200 Km/h.
- Diseño compacto para un mejor manejo de la herramienta y recubrimiento engomado anti-deslizante en la empuñadura.
- Extensión de boquilla para obtener mayor precisión en el soplado.

STANLEY	CÓDIGO EAN	TARIFA	PVP (IVA INCLUIDO)
SFMCBL01B-XJ	5035048724552	83 €	94,95 €

Especificaciones:	
Potencia	18V
Velocidad del aire	200 km/h

NUEVO

INFLADOR DE AIRE V20 LITHIUM-ION 18V SIN CARGADOR/BATERÍA

V20
LITHIUM ION



- 3 Fuentes de Energía: Puede alimentarse por CC 230V, por CA 12V de automóvil y por CA 18V con las baterías V20 Li-Ion 18V.
- Apagado automático una vez alcanzada la presión deseada.
- Espacio para almacenaje de accesorios, manguera y extensiones para diferentes aplicaciones de inflado.
- Pantalla digital iluminada.

160 PSI MAX HIGH PRESSURE HIGH VOLUME

STANLEY	CÓDIGO EAN	TARIFA	PVP (IVA INCLUIDO)
SFMCE520B-QW	5035048724576	104 €	119 €

Especificaciones:	
Presión de Inflado	160 PSI / 11,03 Bar

NUEVO



VENTILADOR V20 LITHIUM-ION 18V SIN CARGADOR/BATERÍA

V20
LITHIUM ION



- Selector de 3 velocidades para un rendimiento óptimo en cualquier espacio.
- Construcción robusta que incluye carcasa protectora sobre las aspas del ventilador.
- Cabezal pivotante hasta 150° que ofrece mayor versatilidad.



NUEVO

STANLEY	CÓDIGO EAN	TARIFA	PVP (IVA INCLUIDO)
SFMCE001B-XJ	5035048730706	65 €	74,95 €

Especificaciones:	
Potencia	18V

LUZ DE ÁREA V20 LITHIUM-ION 18V SIN CARGADOR/BATERÍA

V20
LITHIUM ION



- Luz LED que genera una alta intensidad para iluminar amplias áreas de trabajo.
- 2 ajustes de intensidad: 650/1825 lúmenes
- Diseño pivotante para mayor versatilidad.
- Rosca de trípode para alumbrar a diferentes alturas.

NUEVO

STANLEY	CÓDIGO EAN	TARIFA	PVP (IVA INCLUIDO)
SFMCL030B-XJ	5035048724316	65 €	74,95 €

Especificaciones:	
Potencia	18V
Intensidad	650/1825 Lm

LINTERNA V20 LITHIUM-ION 18V SIN CARGADOR/BATERÍA

V20
LITHIUM ION



- Proporciona hasta 140 lúmenes de luz para iluminar zonas oscuras.
- Cabezal giratorio para ajustar el haz de luz hacia la zona de trabajo.
- Diseño ultra-compacto y ligero para un manejo sencillo.

STANLEY	CÓDIGO EAN	TARIFA	PVP (IVA INCLUIDO)
SFMCL020B-XJ	5035048724293	35 €	39,95 €

Especificaciones:	
Potencia	18V
Intensidad	140 Lm

BATERÍAS Y CARGADORES

BATERÍA 10,8V LITHIUM-ION 1,5Ah



- Tecnología con iones de litio que proporciona un rendimiento y autonomía óptimos.
- Sin efecto memoria y sin descarga automática.
- Máxima productividad y pausas más cortas.

1,5
Ah

STANLEY	CÓDIGO EAN	TARIFA	PVP (IVA INCLUIDO)
FMC086L-XJ	5035048656631	30 €	34,95 €

BATERÍA V20 LITHIUM-ION 18V 2Ah

V20
LITHIUM ION



- Tecnología con iones de litio que proporciona un rendimiento y autonomía óptimos.
- Sin efecto memoria y sin descarga automática.
- Máxima productividad y pausas más cortas.
- Incorpora celdas de baja impedancia que ofrecen más potencia y mayor ciclo de vida.
- Indicador LED de estado de carga.

2
Ah

STANLEY	CÓDIGO EAN	TARIFA	PVP (IVA INCLUIDO)
SFMCB202-XJ	5035048724330	52 €	59,95 €

BATERÍA V20 LITHIUM-ION 18V 4Ah

V20
LITHIUM ION



- Tecnología con iones de litio que proporciona un rendimiento y autonomía óptimos.
- Sin efecto memoria y sin descarga automática.
- Máxima productividad y pausas más cortas.
- Incorpora celdas de baja impedancia que ofrecen más potencia y mayor ciclo de vida.
- Indicador LED de estado de carga.

4
Ah

STANLEY	CÓDIGO EAN	TARIFA	PVP (IVA INCLUIDO)
SFMCB204-XJ	5035048724354	83 €	94,95 €

BATERÍA V20 LITHIUM-ION 18V 6Ah

V20
LITHIUM ION



- Tecnología con iones de litio que proporciona un rendimiento y autonomía óptimos.
- Sin efecto memoria y sin descarga automática.
- Máxima productividad y pausas más cortas.
- Incorpora celdas de baja impedancia que ofrecen más potencia y mayor ciclo de vida.
- Indicador LED de estado de carga.

6
Ah

STANLEY	CÓDIGO EAN	TARIFA	PVP (IVA INCLUIDO)
SFMCB206-XJ	5035048725047	104 €	119 €

NUEVO



PACK: CARGADOR 2A + 2 BATERÍAS V20 LITHIUM-ION 18V 2Ah

V20
LITHIUM ION



- Tecnología con iones de litio que proporciona un rendimiento y autonomía óptimos.
- Sin efecto memoria y sin descarga automática.
- Máxima productividad y pausas más cortas.
- Incorpora celdas de baja impedancia que ofrecen más potencia y mayor ciclo de vida.
- Indicador LED de estado de carga.
- Cargador 2A con indicador de estado de carga.
- Tiempo de carga 60 minutos.

2 x 2
Ah

STANLEY	CÓDIGO EAN	TARIFA	PVP (IVA INCLUIDO)
SFMCB12D2-QW	5035048724484	104 €	119 €

ADAPTADOR V20 LITHIUM-ION 18V

V20
LITHIUM ION



*No incluye batería

- Permite utilizar baterías del sistema V20 LITHIUM-ION 18V con las herramientas 18V del anterior sistema sin cable de STANLEY FATMAX.
- Compatible sólo con las baterías V20 LITHIUM-ION 18V de 1,5Ah y 2Ah.
- No compatible con los cargadores ni otros sistemas de carga del anterior sistema sin cable de STANLEY FATMAX.
- No compatible con la Sierra Circular 18V FMC660 del anterior sistema sin cable de STANLEY FATMAX.

STANLEY	CÓDIGO EAN	TARIFA	PVP (IVA INCLUIDO)
SFMCB100-XJ	5035048729045	22 €	24,95 €

CARGADOR V20 LITHIUM-ION 18V 4A

V20
LITHIUM ION



- Compatible sólo con las baterías del sistema V20 LITHIUM-ION 18V de STANLEY FATMAX.
- Tiempo de carga de 20 minutos para batería 1,5Ah, 30 minutos para batería 2Ah y 60 minutos para batería 4Ah.
- Indicador LED de estado de carga.

20 MIN	30 MIN	60 MIN
1,5Ah	2Ah	4Ah

STANLEY	CÓDIGO EAN	TARIFA	PVP (IVA INCLUIDO)
SFMCB14-QW	5035048724378	43 €	49,95 €

CARGADOR DOBLE PUERTO V20 LITHIUM-ION 18V 4A

V20
LITHIUM ION



- Compatible sólo con las baterías del sistema V20 LITHIUM-ION 18V de STANLEY FATMAX.
- Tiempo de carga de 20 minutos para batería 1,5Ah, 30 minutos para batería 2Ah y 60 minutos para batería 4Ah.
- Indicador del estado de carga con 2 luces LED, una para cada puerto.
- Salida USB para carga de dispositivos móviles.

22 MIN	30 MIN	60 MIN
1,5Ah	2Ah	4Ah

STANLEY	CÓDIGO EAN	TARIFA	PVP (IVA INCLUIDO)
SFMCB24-QW	5035048730768	78 €	89,95 €

NUEVO

HERRAMIENTAS ELÉCTRICAS CON CABLE

TALADRO PERCUTOR 1.100W 2 VELOCIDADES



- Motor de 2 velocidades para mayor versatilidad en diferentes aplicaciones.
- Portabrocas 13mm metálico de alta calidad y resistencia
- Diseño compacto y ergonómico con empuñadura antideslizante
- Zonas de agarre engomadas que proporcionan mayor ergonomía y reducen la fatiga del usuario

Especificaciones:	
Potencia	1.100W
Velocidad en vacío	0 - 1.100/3.200 rpm
Impactos por minuto	0 - 18.700/54.400 ipm

Equipo estándar:	
Empuñadura lateral	
Maletín	

STANLEY	CÓDIGO EAN	TARIFA	PVP (IVA INCLUIDO)
FMEH1100K-QS	5035048654569	117 €	135 €

50mm 13mm 18mm	54.400 ipm	1.100 W
-------------------	---------------	------------

TALADRO PERCUTOR 850W 2 VELOCIDADES



- Motor de 2 velocidades para mayor versatilidad en diferentes aplicaciones.
- Portabrocas 13mm metálico de alta calidad y resistencia
- Diseño compacto y ergonómico con empuñadura antideslizante
- Zonas de agarre engomadas que proporcionan mayor ergonomía y reducen la fatiga del usuario

Especificaciones:	
Potencia	850W
Velocidad en vacío	0 - 1.100/3.200 rpm
Impactos por minuto	0 - 18.700/54.400 ipm

Equipo estándar:	
Empuñadura lateral	
Maletín	

STANLEY	CÓDIGO EAN	TARIFA	PVP (IVA INCLUIDO)
FMEH850K-QS	5035048680308	100 €	115 €

50mm 13mm 18mm	54.400 ipm	850 W
-------------------	---------------	----------

TALADRO PERCUTOR 750W



- Portabrocas 13mm metálico de alta calidad y resistencia
- Diseño compacto y ergonómico con empuñadura antideslizante
- Zonas de agarre engomadas que proporcionan mayor ergonomía y reducen la fatiga del usuario

Especificaciones:	
Potencia	750W
Velocidad en vacío	0 - 3.200 rpm
Impactos por minuto	0 - 54.400 ipm

Equipo estándar:	
Empuñadura lateral	
Maletín	

STANLEY	CÓDIGO EAN	TARIFA	PVP (IVA INCLUIDO)
FMEH750K-QS	5035048680261	83 €	94,95 €

32mm 13mm 18mm	54.400 ipm	750 W
-------------------	---------------	----------

MEZCLADOR 1.600W

- Potente motor de 2 velocidades.
- Velocidad variable para un mezclado óptimo del material.
- Doble empuñadura engomada para mayor comodidad.

Especificaciones:	
Potencia	1.600W
Velocidad en vacío	180-460/300-750 rpm
Par máximo sostenido	80Nm

Equipo estándar:	
Varilla M14 de 140 mm de diámetro	
2 llaves	

STANLEY	CÓDIGO EAN	TARIFA	PVP (IVA INCLUIDO)
FME190-QS	5035048616574	126 €	145 €

80
Nm
MARTILLO DEMOLEDOR SDS-MAX 10KG 1.600W

- Diseño ergonómico gracias al recubrimiento engomado en la empuñadura.
- Potente motor de 1.600W que ofrece hasta 15J de energía de impacto.
- Control variable de la velocidad de impacto.
- Porta-herramientas SDS-Max para un cambio fácil y rápido de los accesorios.

Especificaciones:	
Potencia	1.600W
Energía de Impacto (EPTA 05/2009)	5 - 15J
Impactos por minuto	900 - 1.890 ipm
Peso	10,5 Kg
Vibración	17,1 m/s ²

Equipo estándar:	
Empuñadura lateral	
Maletín	

STANLEY	CÓDIGO EAN	TARIFA	PVP (IVA INCLUIDO)
SFMEH230K-QS	5035048725672	274 €	315 €

10,5
KG

900-1.890
ipm

5-15
Julios
MARTILLO DEMOLEDOR SDS-MAX 5KG 1.010W

- Diseño ergonómico y compacto para un mayor control.
- Incorpora sistema anti-vibración que reduce la fatiga del usuario.
- Potente motor de 1.010W que ofrece hasta 8,5J de energía de impacto.
- Porta-herramientas SDS-Max para un cambio fácil y rápido de los accesorios.

Especificaciones:	
Potencia	1.010W
Energía de Impacto (EPTA 05/2009)	8,5J
Impactos por minuto	2.900 ipm
Peso	6,3 Kg
Vibración	11 m/s ²

Equipo estándar:	
Empuñadura lateral	
Maletín	

STANLEY	CÓDIGO EAN	TARIFA	PVP (IVA INCLUIDO)
SFMEH220K-QS	5035048725665	178 €	205 €

6,1
KG

2.900
ipm

8,5
Julios
MARTILLO COMBINADO SDS-PLUS 1.250W

- Potente motor de 1.250W que proporciona hasta 4.100 impactos por minuto y 3,2J de energía de impacto para perforar y cincelar rápidamente en hormigón.
- Portabrocas SDS-Plus para un cambio fácil y rápido de los accesorios.
- Control variable de velocidad mediante dial en la empuñadura.
- Ideal para perforar en hormigón o mampostería hasta 32mm.
- 3 modos de trabajo: rotación, percusión y cincelado.

Especificaciones:	
Potencia	1.250W
Velocidad en vacío	0 - 850 rpm
Energía de impacto (EPTA 05/2009)	3,2J
Impactos por minuto	0 - 4.100 ipm

Equipo estándar:	
Empuñadura lateral, tope de profundidad, 2 brocas SDS-Plus, 1 cincel SDS-Plus, adaptador con llave para brocas 13mm	
Maletín	

STANLEY	CÓDIGO EAN	TARIFA	PVP (IVA INCLUIDO)
FME1250K-QS	5035048439968	152 €	175 €

MARTILLO COMBINADO SDS-PLUS 800W QCC

- Potente motor de 800W que proporciona hasta 4.670 impactos por minuto y 2,4J de energía de impacto para perforar y cincelar rápidamente en hormigón.
- Portabrocas SDS-Plus con adaptador extraíble de cambio rápido (QCC) para brocas estándar de hasta 13mm.
- Ideal para perforar en hormigón o mampostería hasta 26mm.
- 3 modos de trabajo: rotación, percusión y cincelado.
- Posee parada de rotación electrónica para mayor seguridad del usuario.

Especificaciones:	
Potencia	800W
Velocidad en vacío	0 - 1.250 rpm
Energía de Impacto (EPTA 05/2009)	2,4J
Impactos por minuto	0 - 4.670 ipm
Vibración	8,2 m/s ²

Equipo estándar:	
Portabrocas SDS-Plus de cambio rápido QCC	
Empuñadura lateral	
Maletín	

STANLEY	CÓDIGO EAN	TARIFA	PVP (IVA INCLUIDO)
SFMEH210K-QS	5035048725658	135 €	155 €

MARTILLO COMBINADO SDS-PLUS 750W

- Potente motor de 750W que proporciona hasta 4.670 impactos por minuto y 2,2J de energía de impacto para perforar y cincelar rápidamente en hormigón.
- Portabrocas SDS-Plus para un cambio fácil y rápido de los accesorios.
- Ideal para perforar en hormigón o mampostería hasta 24mm.
- 3 modos de trabajo: rotación, percusión y cincelado.
- Posee parada de rotación electrónica para mayor seguridad del usuario.

Especificaciones:	
Potencia	750W
Velocidad en vacío	0 - 1.250 rpm
Energía de Impacto (EPTA 05/2009)	2,2J
Impactos por minuto	0 - 4.670 ipm
Vibración	8,2 m/s ²

Equipo estándar:	
Empuñadura lateral	
Maletín	

STANLEY	CÓDIGO EAN	TARIFA	PVP (IVA INCLUIDO)
SFMEH200K-QS	5035048725641	117 €	135 €

AMOLADORA 2.000W 230mm

- Potente motor de 2.000W para tareas exigentes de corte en diferentes tipos de material.
- Diámetro de disco de 230 mm.
- Empuñadura con 3 posiciones para mayor control y comodidad.
- Gatillo con bloqueo para mayor seguridad evitando un encendido accidental.
- Acceso rápido para cambio de escobillas.

Especificaciones:	
Potencia	2.000W
Velocidad en vacío	6.500 rpm
Ø máximo del disco	230mm
Rosca de eje	M14

Equipo Estandar:	
Guarda de protección	
Empuñadura lateral	
Herramienta para cambio de disco	

STANLEY	CÓDIGO EAN	TARIFA	PVP (IVA INCLUIDO)
FMEG232-QS	5035048748848	87 €	99,95 €

6.500 rpm	
---------------------	--

NUEVO**MINI-AMOLADORA 1.100W 125mm**

- Control de la velocidad variable mediante dial ofreciendo mayor versatilidad en diferentes aplicaciones y en diversos materiales. Diseño compacto y ergonómico que ofrece mayor facilidad de uso.
- Protección contra re-arranque para mayor seguridad.
- Interruptor deslizante que ofrece mayor comodidad.
- Diámetro de disco 125mm.

Especificaciones:	
Potencia	1.100W
Velocidad en vacío	3.000 - 11.000 rpm
Ø máximo del disco	125mm
Rosca de eje	M14

Equipo Estandar:	
Guarda de protección	
Empuñadura lateral	
Herramienta para cambio de disco	

STANLEY	CÓDIGO EAN	TARIFA	PVP (IVA INCLUIDO)
FMEG225VS-QS	5035048748855	78 €	89,95 €

	3.000-11.000 rpm	
--	----------------------------	--

NUEVO**MINI-AMOLADORA 850W**

- Motor de alta potencia, hasta 12.000 rpm.
- Diámetro de disco de 115mm y 125mm.
- Protección contra re-arranque para mayor seguridad.
- Empuñadura con 3 posiciones para mayor control y comodidad.
- Interruptor deslizante que ofrece mayor comodidad.
- Guarda de protección con ajuste sin llave.

Especificaciones:	
Potencia	850W
Velocidad en vacío	12.000 rpm
Ø máximo del disco	115mm
Rosca de eje	M14

Equipo Estandar:	
Guarda de protección	
Empuñadura lateral	
Herramienta para cambio de disco	

STANLEY	CÓDIGO EAN	TARIFA	PVP (IVA INCLUIDO)
FMEG210-QS	5035048677452	115mm	52 € 59,95 €
FMEG210K-QS	5035048677469	115mm con maletín	57 € 64,95 €
FMEG220-QS	5035048677490	125 mm	57 € 64,95 €
FMEG220K-QS	5035048677315	125mm con maletín	61 € 69,95 €

	12.000 rpm	
--	----------------------	--

SIERRA CIRCULAR 1.650W 190mm

- Su potente motor de alto rendimiento proporciona hasta 5.500 rpm para cortes exigentes.
- Corte a bisel de hasta 45° con ajuste sin llave para cortes en ángulo.
- Salida para conexión de aspiradores.
- Profundidad de corte hasta 66mm.

Especificaciones:	
Potencia	1.650W
Velocidad en vacío	5.500 rpm
Diámetro de hoja	190mm
Diámetro interior	30mm
Máx. capacidad de corte	66mm
Capacidad de Bisel	0 - 45°

Equipo estándar:	
1 Disco con con 24 dientes de carburo de tungsteno	
Guía lateral	
Maletín	

STANLEY	CÓDIGO EAN	TARIFA	PVP (IVA INCLUIDO)
FME301K-QS	5035048655146	117 €	135 €

	5.500 rpm	
--	---------------------	--

MINI-SIERRA CIRCULAR DE MANO 650W 89mm

- Guía láser para mayor precisión de corte.
- Diseño compacto y ergonómico para un mayor control.
- Salida para conexión de aspiradores.
- Profundidad de corte hasta 28,5mm.

Especificaciones:	
Potencia	650W
Velocidad en vacío	4.500 rpm
Diámetro de hoja	89mm
Diámetro interior	10mm
Máx. capacidad de corte	28,5mm

Equipo estándar:	
3 hojas para corte en diferentes materiales	
Guía lateral	
Maletín	

STANLEY	CÓDIGO EAN	TARIFA	PVP (IVA INCLUIDO)
FME380K-QS	5035048645321	117 €	135 €

	4.500 rpm	
--	---------------------	--



SIERRA SABLE 1.050W



- Acción pendular para un corte más eficiente.
- Su potente motor ofrece hasta 3.500 cpm para cortes exigentes.
- Velocidad variable para mayor control en diferentes tipos de materiales.
- Empuñadura ergonómica para mayor comodidad.
- Cambio de las hojas de sierra sin necesidad de herramientas.
- Diseño compacto para mayor versatilidad.

Especificaciones:	
Potencia	1.050W
Carreras por minuto	0 - 3.500 cpm
Long. de carrera	28mm

Equipo estándar:	
1 hoja de sierra para madera	
Maletín	

STANLEY	CÓDIGO EAN	TARIFA	PVP (IVA INCLUIDO)
FME365K-QS	5035048363942	147 €	169 €

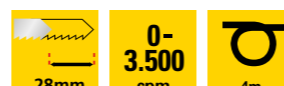

SIERRA SABLE 900W



- Su potente motor ofrece hasta 3.200 cpm para cortes exigentes.
- Velocidad variable para mayor control en diferentes tipos de materiales.
- Empuñadura ergonómica para mayor comodidad.
- Cambio de las hojas de sierra sin necesidad de herramientas.
- Diseño compacto para mayor versatilidad.

Especificaciones:	
Potencia	900W
Carreras por minuto	0 - 3.200 cpm
Long. de carrera	28mm

Equipo estándar:	
1 hoja de sierra para madera	

STANLEY	CÓDIGO EAN	TARIFA	PVP (IVA INCLUIDO)
FME360-QS	5035048657560	83 €	94,95 €

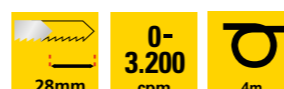

SIERRA DE CALAR 710W



- Acción pendular que ofrece mayor rendimiento con hasta 3 ajustes de pendulación para cortes en diversos materiales y aplicaciones.
- Velocidad variable para mayor control en diferentes tipos de materiales.
- Cambio de las hojas sin necesidad de herramientas para mayor rapidez y comodidad.
- Corte a bisel de hasta 45° para cortes en ángulo con ajuste sin llave.
- Acepta hojas tipo T y U.

Especificaciones:	
Potencia	710W
Velocidad en vacío	0 - 3.200 cpm
Cap. de corte (madera)	85mm
Cap. de corte (metal)	10mm
Long. de carrera	20mm
Capacidad de bisel	45°/45°

Equipo estándar:	
Maletín	

STANLEY	CÓDIGO EAN	TARIFA	PVP (IVA INCLUIDO)
FME340K-QS	5035048363362	83 €	94,95 €



LIJADORA PANEL YESO 750W



- Luz LED de 360° alrededor de la base para iluminar el área de trabajo.
- Potente motor de 750W para tareas exigentes de lijado en paredes y techos.
- Brazo extensible hasta 1,8 metros de longitud para alcanzar zonas altas.
- Sistema de aspiración integrada de polvo con conexión para aspirador.
- Control de velocidad variable hasta 1.700 rpm.
- Diseño plegable para un transporte fácil y rápido.



STANLEY	CÓDIGO EAN	TARIFA	PVP (IVA INCLUIDO)
SFMEE500S-QS	5035048723647	173 €	199 €

Equipo estándar:	
Adaptador para aspirador Ø35mm	
Manguera de aspiración 5 metros	
1 hoja Ø225mm (grano 120)	
Bolsa de Transporte	

Especificaciones:	
Potencia	750W
Velocidad en vacío	600 - 1.700 rpm
Tamaño de papel	Ø225mm
Ángulo de lijado	0 - 120°
Peso	3,75 Kg

LIJADORA DE BANDA 1.010W



- Control variable de la velocidad con ajuste por dial y bloqueo de gatillo para reducir la fatiga.
- Diseño ergonómico con dos zonas de apoyo para mayor comodidad.
- Cambio manual sin llave de la banda de lija.
- Bolsa para extracción de polvo y conexión para aspirador.
- Mejora de la vibración gracias a su diseño engomado en las zonas de agarre.



STANLEY	CÓDIGO EAN	TARIFA	PVP (IVA INCLUIDO)
FMEW204K-QS	5035048705780	109 €	125 €

Equipo Estandar:	
1 Hoja de banda	
Maletín	

Especificaciones:	
Potencia	1.010W
Velocidad en vacío	190 - 380 m/min
Tamaño de banda	533 x 75mm

LIJADORA ROTORBITAL 480W



- Diseño ergonómico con agarre engomado.
- Componentes sellados contra el polvo para mayor durabilidad.
- Dial para control variable de la velocidad.



STANLEY	CÓDIGO EAN	TARIFA	PVP (IVA INCLUIDO)
FME440K-QS	5035048458174	91 €	105 €

Equipo estándar:	
3 Hojas de lija	
Maletín	

Especificaciones:	
Potencia	480W
Velocidad en Vacío	4.000 - 12.000 opm
Tamaño base	125mm
Diámetro orbital	5mm
Excentricidad	2,5mm

LIJADORA ORBITAL 280W 1/3 HOJA



- Base de lijado de metal con fijación de hojas mediante velcro o clip.
- Depósito de polvo con sistema de aspiración integrado para mantener el área de trabajo limpia.
- Diseño ergonómico con zonas de agarre engomadas para mayor control y mejor amortiguación de las vibraciones.
- Control variable de la velocidad con ajuste por dial y bloqueo de gatillo para reducir la fatiga.



STANLEY	CÓDIGO EAN	TARIFA	PVP (IVA INCLUIDO)
FMEW214K-QS	5035048705810	74 €	84,95 €

Equipo Estandar:	
1 Hoja de lija	
Maletín	

Especificaciones:	
Potencia	280W
Velocidad en vacío	7.000 - 12.000 opm
Tamaño de base	190 x 90mm
Diámetro de órbita	2,0mm
Excentricidad	1,0mm

MULTI-HERRAMIENTA OSCILANTE 300W



- Sistema de cambio de los accesorios sin herramientas para un ajuste rápido y sencillo.
- Ajuste de velocidad variable para mayor control.
- Cortes de inmersión limpios y eficientes, recorte de materiales sobrantes, lijado de detalles en áreas estrechas, raspado de pintura vieja o adhesivo y otros tipos de trabajos.

Especificaciones:	
Potencia	300W
Velocidad en vacío	10.000 - 22.000 opm
Angulo de oscilación	1,4°/2,8°

Equipo estándar:	
9 hojas de lija	
7 accesorios	
Platina de lija	
Maletín	

STANLEY	CÓDIGO EAN	TARIFA	PVP (IVA INCLUIDO)
FME650K-QS	5035048446225	109 €	125 €



CEPILLO ELÉCTRICO 750W



- Ajustes de rebaje precisos con incrementos de 0,2mm.
- 3 definiciones de ranuras de biselado.
- Sistema de protección de la pieza de trabajo.
- Empuñadura frontal con graduaciones para el control de la profundidad.
- Diseño ergonómico con empuñadura engomada para reducir la fatiga.

Especificaciones:	
Potencia	750W
Velocidad en vacío	16.500 rpm
Profundidad máxima de corte	2mm
Ancho de corte	82mm
Ajustes de rebaje	0,2mm

Equipo estándar:	
2 cuchillas reversibles de carburo de tungsteno	
Guía paralela	
Depósito para el polvo	
Adaptador de aspirador y Maletín	

STANLEY	CÓDIGO EAN	TARIFA	PVP (IVA INCLUIDO)
FME630K-QS	5035048363584	104 €	119 €

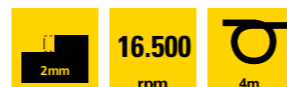

PISTOLA DE AIRE 2.000W



- 2 velocidades con control de temperatura variable que proporciona un control preciso en diferentes aplicaciones.
- Diseño ergonómico con empuñadura engomada que reduce la fatiga en aplicaciones de uso prolongado.
- Hasta 600°C de nivel de temperatura para una gran variedad de aplicaciones.

Especificaciones:	
Potencia	2.000W
Flujo de aire	300/500 l/min
Rango de temperatura	50-450/70-600°C

Equipo estándar:	
Boquilla reflectora, boquilla con protector para cristal, boquilla ancha	
Raspador plano, raspador multiforma, raspador triangular	
Cono reductor	
Mango del raspador y Maletín	

STANLEY	CÓDIGO EAN	TARIFA	PVP (IVA INCLUIDO)
FME670K-QS	5035048363881	74 €	85 €

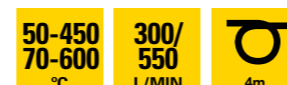

INGLETADORA 2.000W 255mm



- Tope lateral de gran tamaño para mayor precisión.
- Ajustes para corte a inglete pre-marcados para mayor velocidad y precisión.
- Escala para cortes a bisel de fácil visibilidad.
- Empuñadura horizontal ergonómica que reduce la fatiga durante aplicaciones de uso prolongado ofreciendo máxima comodidad y control.

Capacidad de corte:	
Profundidad máx. de corte cruzado	92 mm x 305 mm
Bisel máx. a 47°	41 mm x 305 mm
Inglete máx. a 47°	92 mm x 203 mm
Capacidad máx. corte compuesto a 47° x 47°	41 mm x 203 mm

Especificaciones:	
Potencia	2.000W
Velocidad en vacío	4.800 rpm
Diámetro de la hoja	255mm
Diámetro interior	30mm
Capacidad de inglete	47°/47°
Capacidad de bisel	0 - 47°
Peso	22 Kg

Equipo estándar:	
2 extensiones de mesa	
Tope deslizante de gran tamaño	
1 Hoja de carburo de tungsteno de 255 x 30mm	
Bolsa para el polvo	

STANLEY	CÓDIGO EAN	TARIFA	PVP (IVA INCLUIDO)
FME720-QS	5035048468876	378 €	435 €



INGLETADORA 1.500W 216mm



- Diseño compacto y ligero que facilita el transporte de la herramienta.
- Tope lateral de gran tamaño para mayor precisión.
- Ajustes para corte a inglete pre-marcados para mayor velocidad y precisión.
- Escala para cortes a bisel de fácil visibilidad.
- Empuñadura horizontal ergonómica que reduce la fatiga durante aplicaciones de uso prolongado ofreciendo máxima comodidad y control.

Capacidad de corte:	
Profundidad máx. de corte cruzado	62 mm x 305 mm
Bisel máx. a 45°	30 mm x 305 mm
Inglete máx. a 45°	62 mm x 215 mm
Capacidad máx. corte compuesto a 45° x 45°	30 mm x 215 mm

Especificaciones:	
Potencia	1.500W
Velocidad en vacío	5.000 rpm
Diámetro de la hoja	216mm
Diámetro interior	30mm
Capacidad de inglete	45°/45°
Capacidad de bisel	0 - 45°
Peso	16,6 Kg

Equipo estándar:	
2 extensiones de mesa	
Tope deslizante de gran tamaño	
1 Hoja de carburo de tungsteno de 216 x 30mm	
Bolsa para el polvo	

STANLEY	CÓDIGO EAN	TARIFA	PVP (IVA INCLUIDO)
FME721-QS	5035048614051	274 €	315 €



BANCO PARA INGLETADORAS



- Compatible con ambas ingletadoras de Stanley Fatmax.
- Capacidad de carga máxima 185 kg.
- Desmontaje rápido y fácil de transportar.

Especificaciones:	
Peso	14 kg
Carga máxima	185 kg

Equipo estándar:	
Asa de transporte	
Tope deslizante de gran tamaño	

STANLEY	CÓDIGO EAN	TARIFA	PVP (IVA INCLUIDO)
FME790-XJ	5035048614259	126 €	145 €

MEDICIÓN Y NIVELACIÓN











LÁSER



LÁSERS - GUÍA GAMA LÁSER

	Referencia	Descripción	Alcance (m_radio)	Precisión	Compensación	Diodo	Clase	Baterías	Autonomía	IP	Garantía
ÓPTICOS	1-77-182	AL24	90	1,6@50mm	Auto	24x	-	-	-	54	60
NIVELES LÁSER ROTATIVOS	FMHT77448-1	RL750L-G	300	1,5mm a 30m	Auto	540Nm	3R	Litio	12	66	12
	FMHT77447-1	RL700L	300	1,5mm a 30m	Auto	635Nm	2M	Litio	20	66	12
	FMHT77449-1	RL600L	200	2,2mm a 30m	Auto	635Nm	2M	Litio	20	66	12
	FMHT77446-1	RL600	200	2,2mm a 30m	Auto	635Nm	2M	2 x D	20	54	12
NIVELES LÁSER CRUZ AUTONIVELANTE	FMHT77597-1	Líneas verdes en cruz + 2 puntos	50	0,3mm/m	Auto	540Nm	2M	Litio	10	54	12
	FMHT77598-1	Líneas verdes en cruz + 5 puntos	50	0,3mm/m	Auto	540Nm	2M	Litio	10	54	12
	FMHT77585-1	SCL-R	50	0,2mm/m	Auto	635Nm	2M	4 x AA	10	54	12
	FMHT77586-1	SCL-G	50	0,2mm/m	Auto	540Nm	2M	4 x AA	10	54	12
	1-77-123	CLLi	10	0,4mm/m	Auto	635Nm	1	3 x AA	16	54	12
NIVEL LÁSER DE PUNTO	FMHT1-77413	SLP5	30	0,2mm/m	Auto	635Nm	2M	2 x AA	16	54	12

LÁSERS - GUÍA GAMA LÁSER

	Referencia	Descripción	IMAGEN	NIVELACIÓN, CIMENTACIÓN		OBRA EXTERIOR			OBRA INTERIOR			ACABADOS			
				Nivelación, preparación del terreno, excavaciones.	Nivelación de superficies, alcantarillado.	Nivelación de carreteras, caminos, campos.	Escuadras, alineación horizontal y vertical de encofrados.	Colocación de carpintería metálica y de madera.	Instalación eléctrica y de cañerías.	Colocación de placas de yeso, techos suspendidos, falsos techos.	Colocación de luminarias, interruptores, cableados.	Instalación de tuberías, sistema de calefacción y ventilación.	Colocación de baldosas, revestimiento de suelos.	Arreglos interiores: cocinas, vestidores, almacenes.	Alineación de estanterías, decoración.
ÓPTICOS	1-77-182	AL24		*	*	*		●		*	*	*	●	●	●
NIVELES LÁSER ROTATIVOS	FMHT77448-1	RL750L-G		*	*	*	*	*	●	*	*	*	●	●	●
	FMHT77447-1	RL700L		*	*	*	*	*	●	*	*	*	●	●	●
	FMHT77449-1	RL600L		*	*	*	*	*	●	*	*	*	●	●	●
	FMHT77446-1	RL600		*	*	*	*	*	●	*	*	*	●	●	●
NIVELES LÁSER CRUZ AUTONIVELANTE	FMHT77597-1	Líneas verdes en cruz + 2 puntos Linhas verdes em cruz + 2 pontos		*		*	*				*	*	*	*	*
	FMHT77598-1	Líneas verdes en cruz + 5 puntos Linhas verdes em cruz + 5 pontos		*		*	*	●	●	●	*	*	*	*	*
	FMHT77585-1	SCL-R		*		*	*				*	*	*	*	*
	FMHT77586-1	SCL-G		*		*	*				*	*	*	*	*
	1-77-123	CLLi						●	●	●	*	*	*	●	●
NIVEL LÁSER DE PUNTO	FMHT1-77413	SLP5		●			●	●	●	*	*	*	●	●	●

* Uso recomendado para ● También puede ser utilizado para

EL PROFESIONAL LE ACONSEJA



LUIS REDONDO
obrero de la construcción

EL LÁSER QUE MEJOR SE ADAPTA A SUS NECESIDADES

PRINCIPALES INSTRUMENTOS DE NIVELACIÓN



Nivel óptico



Láser rotativo



Láser de cruz



Láser de puntos



◀ Calcular ángulos e inclinaciones

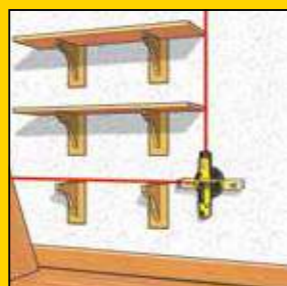

◀ Realizar escuadras



◀ Plomada - detectar un punto desde el suelo al techo



◀ Nivelación y alineación horizontal y vertical

¿QUÉ ES UN LÁSER?

LÁSER es el acrónimo de "Amplificación de luz por emisión estimulada de radiación". Un diodo se utiliza para crear un haz de luz láser concentrado en una longitud de onda. Cuanto menor sea la longitud de onda más brillante y más visible será el haz láser. Los láseres STANLEY tienen una longitud de onda estándar de 635 nanómetros, lo que es adecuado para su uso hasta 700 metros.

CLASIFICACIÓN IP

Al trabajar en ambiente con polvo y humedad, el grado IP del láser también es importante. Toda una serie de láser STANLEY están considerados como de grado IP54 (resistentes al polvo y a las salpicaduras) o IP57 (resistentes al polvo y completamente impermeables).

EL PROFESIONAL LE ACONSEJA



LUIS REDONDO
obrero de la construcción

EL LÁSER QUE MEJOR SE ADAPTA A SUS NECESIDADES

¿SON LOS LÁSERES POTENCIALMENTE PELIGROSOS?

Los láseres se clasifican de 1 a 4 en términos de peligro de potencia. Las clases de los láseres STANLEY van desde la clase 1 hasta la clase 2M, que representa poco o ningún peligro.

Clase 1 - No representa ninguna amenaza de daño biológico.

Clase 2 - La salida podría dañar a una persona si mirara fijamente hacia dentro del haz durante un largo periodo de tiempo.

Clase 2M - Los láseres tienen un haz divergente y podrían ser peligrosos si se colocara un instrumento óptico en frente del ojo como por ejemplo un cristal de aumento.

Todos los láser STANLEY están cubiertos por su garantía contra deficiencias en los materiales y/o mano de obra a partir de la fecha de compra. Aconsejamos que usted envíe su láser STANLEY para hacer un mantenimiento anual y calibrar cada 6 meses. Si su producto no está funcionando bien dentro o fuera del periodo de garantía contacte con nosotros a través de los contactos arriba mencionados. Nuestros reparadores disponen de servicio nacional de entrega y recogida.



SERVICIO OFICIAL PARA LÁSER

ISTEGA
CARRETERA DEL TEMPLE A CAMBRE, 106
15660 A BARCALA, A CORUÑA
ESPAÑA
Teléfono: 981 254 125
Email: info@istega.com
Web: www.istega.com

CONTACTO DEPARTAMENTO POST VENTA ESPAÑA

Preguntas frecuentes: www.2helpu.com/STANLEY/ES/es-ES/Faq
Teléfono: 934 797 400
Email: respuesta.postventa@sbdinc.comm

INTELLI-TOOLS

DETECTOR INTELLILASER™ PRO

STANLEY



- Detector de madera, metales y corriente eléctrica a diferentes profundidades: 12, 25 y 38 mm.
- Línea láser integrada.
- Pantalla LCD.
- Emite señales acústicas al detectar.
- Unidad láser adicional independiente para sujetar en la pared, sistema manos libres.

Referencia	0-77-260
	X
	1
	3253560772604
€	56 €

DETECTOR DE ESTRUCTURAS 300S

**STANLEY
FATMAX**



- Con todas las funciones del modelo con pantalla LCD retroiluminada para una fácil lectura en condiciones de poca luz. Incluye el modo de exploración para una detección precisa hasta 75mm.
- Pantalla LCD con visor de centro.
- Alerta de audio y visual detectora de electricidad.
- Incluye modo de escaneo para localizar e identificar rápidamente los materiales con mayor precisión
- Detecta madera hasta 38mm de profundidad
- Detecta metales ferrosos hasta 75mm de profundidad
- Detecta metales no ferrosos hasta 38mm de profundidad
- Detecta cables de CA hasta una profundidad de 51mm
- Detecta los centros de las estructuras para la localización rápida y precisa de los puntos de fijación adecuados.
- Los detectores STANLEY han sido diseñados para uso con una pulsación de botón, calibración automática y la tecnología de una sola pasada para hacer la rápida y fácil. Todos los modelos cuentan con un canal útil para marcar, haciéndolo rápido y fácil de señalar, listo para la tarea
- Agarre ergonómico
- Alerta sonora para madera, metal o AC (opcional)
- Alerta sonora + LED para la detección de cables AC
- Incluye un manual de inicio rápido

Referencia	FMHT0-77407
	-
	2
	3253560774073
€	37 €

DETECTOR DE ESTRUCTURAS 200S

STANLEY



- Incluye una pantalla LCD para una detección precisa del centro de la estructura que permite localizar madera, metal o cables de electricidad con precisión. Detecta postes de madera y metal hasta 19mm.
- Pantalla LCD con visor de centro. Alerta de audio y visual detectora de electricidad
- Los detectores STANLEY han sido diseñados para uso con una pulsación de botón, calibración automática y la tecnología de una sola pasada para hacer la rápida y fácil. Todos los modelos cuentan con un canal útil para marcar, haciéndolo rápido y fácil de señalar, listo para la tarea
- Detecta madera hasta 19mm de profundidad
- Detecta metales hasta 19mm de profundidad
- Detecta cables de CA hasta una profundidad de 51mm
- Detecta los centros de las estructuras para la localización rápida y precisa de los puntos de fijación adecuados
- Agarre ergonómico
- Alerta sonora + LED para la detección de cables AC
- Incluye un manual de inicio rápido

Referencia	STHT0-77406
	-
	2
	3253560774066
€	24 €

DETECTOR DE ESTRUCTURAS S150

STANLEY



- Encuentra el centro de la estructura para mayor comodidad
- Menor probabilidad de error al usarlo en cualquier ángulo
- Autocalibración para eliminar la posibilidad de no encontrar una estructura por una calibración incorrecta
- Diseño delgado. Indicador a través de luces LED de la dirección donde se encuentra el objeto
- Profundidades de detección: Madera 25mm, metal 38mm y electricidad 50mm
- Detecta el centro de la estructura para una mayor comodidad de uso
- Uso con un solo botón
- Incluye 2 pilas alcalinas AA

Referencia	STHT77588-0
	-
	4
	3253560775889
€	23 €

DETECTOR DE ESTRUCTURAS S100

STANLEY



- Encuentra el centro de la estructura para mayor comodidad
- Menor probabilidad de error al usarlo en cualquier ángulo
- Autocalibración para eliminar la posibilidad de no encontrar una estructura por una calibración incorrecta
- Diseño delgado
- Indicador a través de luces LED de la dirección donde se encuentra el objeto
- Profundidades de detección: Madera 19mm, metal 19mm y electricidad 50mm
- Detecta el centro de la estructura para una mayor comodidad de uso
- Uso con un solo botón
- Incluye 2 pilas alcalinas AA

Referencia	STHT77587-0
	-
	1
	3253560775872
€	19 €

MEDIDOR DE HUMEDAD**STANLEY**

- Doble escala de medición; escala de materiales de construcción y escala para madera.
- Pantalla LCD iluminada con gráfico de barras.
- Puede ser utilizado en madera, materiales de constatación convencionales, ladrillos, yeso, hormigón y placas de cemento.
- Clavijas de electrodo reemplazables.
- Apagado automático, la unidad se apagará automáticamente tras 3 minutos de desuso.
- Incluye funda.
- Rango de medición en madera: 6% a 44% (Precisión +/- 2%); en materiales de construcción: 0,2% a 2% (Precisión +/- 0,1%)

Referencia	0-77-030
Batería	3 pilas de botón CR-2032
Duración de pilas	20 horas uso continuo
	X
	1
	3253560770303
€	41 €

COMPROBADOR DE TENSIÓN**STANLEY
FATMAX**

- Categoría III de seguridad y hasta 600V de tensión.
- Muestra el valor aproximado mediante luces LED (12, 24, 50, 120, 230 y 400V).
- Botón RCD para comprobar el correcto funcionamiento del diferencial de la instalación.
- IP54 de sellado contra polvo y agua.

Referencia	FMHT82566-0
	4
	3253560825669
€	28 €

MULTÍMETRO**STANLEY**

- Categoría 2 de seguridad
- Comprobación de pilas: AAA, AA, C, D, 1.5 voltios, pilas botón y pilas 9 voltios
- 7 funciones y 20 rangos
- Voltaje DC: 200m/2000m/20V/200V/300V
- Voltaje AC: 200V/300V
- Corriente DC: 200µ/2000µ/20m/200m/10A
- Resistencia: 200/2000/20k/200k/2000kΩ
- Comprobación de diodo: 2,8V/1mA
- Continuidad: <30Ω
- Temperatura: 0~1000°C

Referencia	STHT0-77364
Batería / Batería	9V
	2
	3253560773649
€	28 €

MULTÍMETRO DIGITAL FATMAX®**STANLEY
FATMAX**

- Categoría III de seguridad y hasta 600V de tensión.
- Pantalla con dígitos de gran tamaño.
- Función HOLD que permite retener los valores durante algunos segundos.
- Tamaño compacto y ligero.
- Tensión 600V CA/CC. Corriente 10A CA/CC. Resistencia 2 MΩ
- Función de probador de la batería
- Retención de datos
- Timbre de continuidad <30 Ω
- Diodo 2,4V
- Indicador de batería baja
- Certificación ETL/CE

Referencia	FMHT82565-0
	2
	3253560825652
€	46 €

MULTÍMETRO DIGITAL FATMAX® - PANTALLA LCD**STANLEY
FATMAX**

- Categoría III – 600 voltios
- Los cables se enrollan alrededor del cuerpo
- Carcasa engomada para mayor seguridad de agarre y protección anti-golpes
- Pantalla retroiluminada
- Incluye: ganchos para colgar, bornes y funda

Referencia	FMHT0-77419
Batería	9V
	X
	1
	3253560774196
€	93 €

MULTÍMETRO DIGITAL INTELIGENTE FATMAX®**STANLEY
FATMAX**

- Categoría III de seguridad y hasta 600V de tensión.
- Pantalla con dígitos de gran tamaño.
- Pantalla con retroiluminación para trabajar en zonas poco iluminadas.
- Muestra dos datos de medición simultáneamente.
- Función HOLD que permite retener los valores durante algunos segundos.
- Función MAX/MIN que es especialmente útil en automoción.
- Botón NCV que permite detección de electricidad sin utilizar los cables.
- Tamaño compacto y ligero.
- Tensión 600V CA/CC. Corriente 10A CA/CC. Resistencia 10 MΩ. Frecuencia 3 kHz
- Función de probador de la batería
- Timbre de continuidad <30 Ω
- Diodo 2,4V
- Indicador de batería baja
- Certificación ETL/CE

Referencia	FMHT82563-0
	-
	4
	3253560825638
€	93 €

MULTÍMETRO DIGITAL INTELIGENTE DE PINZA FATMAX®

STANLEY FATMAX



- Categoría III de seguridad hasta 600V.
- Pantalla con dígitos de gran tamaño.
- Pantalla con retroiluminación para trabajar en zonas poco iluminadas.
- Muestra dos datos de medición simultáneamente.
- Función HOLD que permite retener los valores durante algunos segundos.
- Función MAX/MIN que es especialmente útil en automoción.
- Tamaño compacto y ligero.
- Tensión 600V CA/CC
- Corriente 10A CA/CC
- Resistencia 10 MΩ
- Frecuencia 3 kHz
- Función de probador de la batería
- Retención de datos
- Timbre de continuidad <30 Ω
- Diodo 2,4V
- Indicador de batería baja
- Certificación ETL/CE

Referencia	FMHT82564-0
	-
	2
	3253560825645
€	111 €

TERMÓMETRO

STANLEY



- Gama de temperatura de 38-520 °C que permite una gran variedad de aplicaciones
- Precisión del 2% o +/- grados
- Relación de radio de medición 8 a 1 que permite medir un círculo de 32cm a 2,5m de distancia
- Pantalla alto contraste para una buena visibilidad en todas las condiciones de iluminación

Referencia	STHT0-77365
Batería	9V
	X
	2
	3253560773656
€	46 €



MEDICIÓN LÁSER



CALCULAR ÁNGULOS E INCLINACIONES

CALCULAR DISTANCIAS

ESTIMAR ALTURAS: calcular alturas con 2 o 3 puntos

CALCULAR SUPERFICIES

FUNCIÓN DE REPLANTEO DE DISTANCIAS CONSTANTES: Minimum or maximum distance per scanning



MODELO	TLM40	TLM50	TLM65	TLM99	TLM165	TLM330
Alcance (mín./máx.)	0,21 - 12m	0,21 - 20m	0,21 - 20m	0,1 - 30m	0,1 - 50m	0,05 - 100m
Precisión	± 6,0mm	± 3,0mm	± 3,0mm	± 2,0mm	± 1,5mm	± 1,5mm
Sensor de inclinación	-	-	-	-	-	✓
Nivel de protección	IP40	IP40	IP40	IP40	IP54	IP54
Tipo de pantalla	2 líneas 2 linhas	2 líneas 2 linhas	2 líneas 2 linhas	2 líneas 2 linhas	2 líneas 2 linhas	3 líneas 3 linhas
Retroiluminación	-	-	-	-	✓	✓
Aviso sonoro	-	-	-	-	✓	✓
Calculadora con función +/-	-	-	-	✓	✓	✓
Memoria (nivel) /	-	-	-	-	5	20
Temporizador	-	-	-	-	-	0 - 60 sec
Apoyo desplegable	-	-	-	-	✓	✓
Zoom digital de 4 aumentos	-	-	-	-	-	-
Autoapagado (Láser/Unidad)	120 sec	120 sec	120 sec	90/180 sec	90/180 sec	90/180 sec
Mediciones por carga de pilas	sobre 3000	sobre 3000	sobre 3000	sobre 3000	sobre 3000	sobre 5000
Pilas (Incluidas) /	✓	✓	✓	✓	✓	✓
Rosca para colocar sobre trípode (1/	-	-	-	-	-	✓
Incluye bolsa	-	-	-	-	✓	✓

FUNCIONES	1	2	3	4	5	6	7	8	9	10	11
1 Distancia	✓	✓	✓	✓	✓	✓	✓	✓	✓	✓	✓
2 Superficie	-	-	✓	✓	✓	✓	✓	✓	✓	✓	✓
3 Volumen	-	-	✓	✓	✓	✓	✓	✓	✓	✓	✓
4 Altura	-	-	-	-	✓	✓	✓	✓	✓	✓	✓
5 Altura combinada	-	-	-	-	✓	✓	✓	✓	✓	✓	✓
6 Tracking	✓	✓	✓	✓	-	✓	✓	✓	✓	✓	✓
7 Tracking de alturas	-	-	-	-	-	-	-	-	-	✓	✓
8 Distancia con obstrucción	-	-	-	-	-	-	-	-	-	✓	✓
9 Ángulo triangular	-	-	-	-	-	-	-	-	-	✓	✓
10 Altura parcial	-	-	-	-	-	-	-	-	-	✓	✓
11 Replanteo	-	-	-	-	-	-	-	-	-	✓	✓
Conectividad Bluetooth	-	-	-	-	-	-	-	-	-	-	-

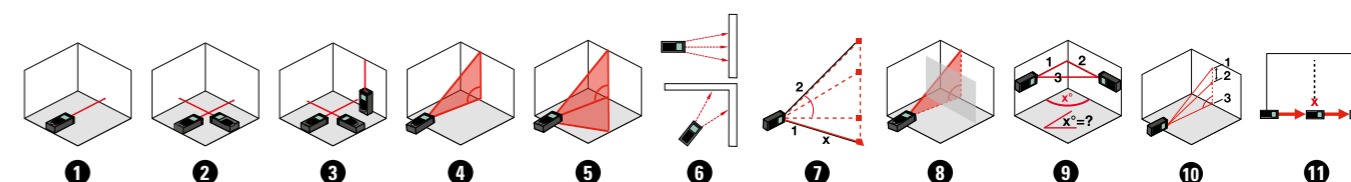

MEDIDOR LÁSER DE BOLSILLO 12m TML40 SOLO DISTANCIAS**STANLEY**

- Rango de medición mejorado hasta 12m. Operación con un solo botón para mayor facilidad de uso
- Carga con puerto USB, la batería Litio es interna para un tiempo de funcionamiento más largo
- Pantalla negra con letras blancas para mayor visibilidad
- Precisión de +/-6mm@10m para mediciones más precisas. Carcasa engomada y diseño compacto

Referencia	STHT77666-0
	X
	12
	3253560776664
€	36 €

MEDIDOR LÁSER 15m TML50 SOLO DISTANCIAS**STANLEY**

- Con un diseño compacto y fácil de guardar
- Está preparado para trabajar en corta distancia de 15m
- Contiene las funciones adecuadas para ser utilizado como flexómetro

Referencia	STHT1-77409
	X
	1
	3253561774096
€	46 €

MEDIDOR LÁSER 20m TLM65**STANLEY**

- Con un diseño compacto y fácil de guardar
- Está preparado para trabajar en corta distancia de 20m
- Contiene las funciones adecuadas para ser utilizado como flexómetro.
- Cálculo de áreas y volúmenes

Referencia	STHT1-77032
Precisión (mm)	+/- 3
	X
	1
	3253561770326
€	53€

MEDIDOR LÁSER 30m TML99**STANLEY**

- Medición directa de distancias, cálculo de superficies, cálculo de volúmenes, función calculadora (adición y sustracción) y tracking (medición continua). Incluye 2 pilas AAA.
- Medidor Láser para cálculos de distancia, área y volumen. Precisión ± 2.0mm 0.1-30m
- Función calculadora (adición y sustracción). Rango 30m. Agarre ergonómico

Referencia	STHT1-77138
Distancia máxima de medición (m)	0,1
Precisión (mm)	+2mm
	X
	1
	3253561771385
€	74 €

MEDIDOR LÁSER 50m TML165S**STANLEY**

- Función Bluetooth para poder conectar con un smartphone, tablet o PC.
- Medición directa de distancias, cálculo de superficies, cálculo de volúmenes, función de Pitágoras, función calculadora
- (adición y sustracción) y tracking (medición continua).
- Apoyo desplegable para mediciones precisas.
- 5 memorias y pantalla retroiluminada de 2 líneas. Incluye bolsa de transporte y 2 pilas AAA.
- 50m de distancia. Precisión: ± 1.5mm 0.1-50m.
- Medidor Láser para cálculos de distancia, área y volumen.
- Función de replanteo de distancias constantes.
- Función de adición y sustracción.
- Funcion de Pitágoras.
- 5 memorias.
- Display LCD retroiluminado.
- Apoyo desplegable para mediciones más precisas y de Angulo.
- Pantalla y teclado sellados contra las salpicaduras (IP54).
- Calidad mejorada.
- Agarre ergonómico.

Referencia	STHT1-77139
Distancia máxima de medición (m)	50
Precisión (mm)	1,5
	X
	1
	3253561771392
€	121 €

MEDIDOR LÁSER 100m TML330**STANLEY**

- Medición directa de distancias, cálculo de superficies, cálculo de volúmenes, función de Pitágoras, función calculadora (adición y sustracción), tracking (medición continua), tracking mínimo y máximo, sensor de inclinación, función replanteo, modo horizontal inteligente y timer (medición por disparo automático).
- Apoyo desplegable para mediciones precisas y rosca para trípode.
- 20 memorias y pantalla retroiluminada de 3 líneas.
- Incluye bolsa de transporte y 2 pilas AAA.
- Rango 100m. Precisión: ± 1mm 0.05-100m.
- Medidor Láser para cálculos de distancia, área y volumen. Sensor de inclinación.
- Función de replanteo de distancias constantes.
- Función de adición y sustracción, y función de Pitágoras.
- Apoyo desplegable para mediciones más precisas, y para medición precisa de esquinas.
- Pantalla y teclado sellados contra las salpicaduras (IP54).
- Agarre ergonómico y rosca para colocar en trípode.
- Calidad mejorada

Referencia	STHT1-77140
Distancia máxima de medición (m)	100
Precisión (mm)	1
	X
	1
	3253561771408
€	184 €

NIVELACIÓN LÁSER PROFESIONAL

NIVEL LÁSER ROTATIVO ROJO 400m CON PILAS ALCALINAS

STANLEY
FATMAX

REDLASER

- 60 metros de alcance (400 metros con detector).
- Precisión de 2,2mm/30m. 3 velocidades de rotación (150, 300 y 1000 rpm).
- Modo escaneo con 3 ajustes: 10, 45 y 90°
- Carcasa totalmente revestida de caucho para una mayor resistencia y durabilidad.
- IP54 contra polvo y agua. Vial 360° para nivelación manual.
- Sensores infrarrojos en los 4 lados para uso del control remoto.
- Rosca 5/8" en la base y en una lateral para proyectar líneas horizontales y verticales.
- Incluye: caja de transporte PRO-STACK, gafas, tarjeta-objetivo, detector de línea, soporte para detector de línea, pilas alcalinas tipo C.



Referencia	FMHT77446-1
	-
	1
	3253561774461
€	599 €

NIVEL LÁSER ROTATIVO ROJO 400m CON BATERÍA LITIO RECARGABLE

STANLEY
FATMAX

REDLASER

- 60 metros de alcance (400 metros con detector). Precisión de 2,2mm/30m.
- 3 vel. de rotación (150, 300 y 1000 rpm). Modo escaneo con 3 ajustes: 10, 45 y 90°
- Carcasa totalmente revestida de caucho para una mayor resistencia y durabilidad.
- IP66 contra polvo y agua. Parte superior revestida para mayor protección.
- Vial 360° para nivelación manual. Teclado de grandes dimensiones con teclas de gran tamaño.
- Para golpes de caucho en las 4 esquinas. Ventanas estrechas para una estructura más robusta.
- Abertura más grande del asa para un mejor agarre.
- Sensores infrarrojos en los 4 lados para uso del control remoto.
- Rosca 5/8" en la base y en una lateral para proyectar líneas horizontales y verticales.
- Incluye: caja de transporte PRO-STACK, gafas, tarjeta-objetivo, detector de línea, soporte para detector de línea, control remoto, pilas para control remoto y cargador para el láser.



Referencia	FMHT77449-1
	-
	1
	3253561774492
€	820 €

NIVEL LÁSER ROTATIVO ROJO 600m CON BATERÍA LITIO RECARGABLE

STANLEY
FATMAX

REDLASER



- 60 metros de alcance (600 metros con detector). Precisión de 1,5mm/30m.
- 3 vel. de rotación (150, 300 y 1000 rpm). Modo escaneo con 3 ajustes: 10, 45 y 90°
- Carcasa totalmente revestida de caucho para una mayor resistencia y durabilidad.
- IP66 contra polvo y agua. Parte superior revestida para mayor protección.
- Vial 360° para nivelación manual. Teclado de grandes dimensiones con teclas de gran tamaño.
- Para golpes de caucho en las 4 esquinas. Ventanas estrechas para una estructura más robusta.
- Abertura más grande del asa para un mejor agarre. Sensores infrarrojos en los 4 lados para uso del control remoto. Rosca 5/8" en la base y en una lateral para proyectar líneas horizontales y verticales. Incluye: caja de transporte PRO-STACK, gafas, tarjeta-objetivo, detector de línea, soporte para detector de línea, control remoto, soporte mural para láser, pilas para control remoto y cargador para el láser.

Referencia	FMHT77447-1
	-
	1
	3253561774478
€	911 €

NIVEL LÁSER ROTATIVO VERDE 600m CON BATERÍA LITIO RECARGABLE

STANLEY
FATMAX

GREENLASER



- 60 metros de alcance (600 metros con detector). Precisión de 1,5mm/30m.
- 3 velocidades de rotación (150, 300 y 1000 rpm). Modo escaneo con 3 ajustes: 10, 45 y 90°
- Carcasa totalmente revestida de caucho para una mayor resistencia y durabilidad.
- IP66 contra polvo y agua. Parte superior revestida para mayor protección.
- Vial 360° para nivelación manual. Teclado de grandes dimensiones con teclas de gran tamaño.
- Para golpes de caucho en las 4 esquinas. Ventanas estrechas para una estructura más robusta.
- Abertura más grande del asa para un mejor agarre. Sensores infrarrojos en los 4 lados para uso del control remoto. Rosca 5/8" en la base y en una lateral para proyectar líneas horizontales y verticales. Incluye: caja de transporte PRO-STACK, gafas, tarjeta-objetivo, detector de línea, soporte para detector de línea, control remoto, soporte mural para láser, pilas para control remoto y cargador para el láser.

Referencia	FMHT77448-1
	-
	1
	3253561774485
€	1.188 €

NIVEL LÁSER VERDE DE CRUZ Y DOS PUNTOS

STANLEY
FATMAX

GREENLASER



- Proyecta 2 líneas en cruz (vertical y horizontal) + 2 puntos independientes
- 30 metros de alcance (50 metros con detector). Precisión de ±0,3mm / m. Amplio ángulo de proyección. Modo de proyección de impulso continuo para uso con detector
- Base magnética. Diseño duradero. Carcasa con revestimiento de caucho y sellado IP54 contra agua y polvo. A prueba de caídas de hasta 1,5 metros de altura. Bloqueo del péndulo para prevenir daños a los componentes internos durante el transporte. Rosca 1/4 y 5/8 para trípodes

Referencia	FMHT77597-1
Batería	Integrada recargable
Garantía (meses)	12
Incluye	Láser, soporte multiposición, gafas, tarjeta magnética, cargador y maletín
	3253561775970
€	357 €

NIVEL LÁSER VERDE DE CRUZ Y CINCO PUNTOS

STANLEY
FATMAX

GREENLASER



- Proyecta 2 líneas en cruz (vertical y horizontal) + 5 puntos independientes
- 30 metros de alcance (50 metros con detector). Precisión de $\pm 0,3\text{mm} / \text{m}$
- Amplio ángulo de proyección. Modo de proyección de impulso continuo para uso con detector
- Base magnética. Diseño duradero. Carcasa con revestimiento de caucho y sellado IP54 contra agua y polvo. A prueba de caídas de hasta 1,5 metros de altura
- Bloqueo del péndulo para prevenir daños a los componentes internos durante e transporte
- Rosca $\frac{1}{4}$ y $\frac{5}{8}$ para trípodes



Referencia	FMHT77598-1
Batería	Integrada recargable
Garantía (meses)	12
Incluye	Laser, soporte multiposición, gafas, tarjeta magnética, cargador y maletín
	3253561775987
€	409 €

NIVEL LÁSER EN CRUZ ROJO 15m

STANLEY
FATMAX

REDLASER



- Proyecta 2 líneas en cruz (vertical y horizontal) 15 metros de alcance (50 metros con detector)
- Precisión de $\pm 0,3\text{mm} / \text{m}$. Amplio ángulo de proyección
- Modo de proyección de impulso continuo para uso con detector
- Base magnética. Diseño duradero. Carcasa con revestimiento de caucho y sellado IP54 contra agua y polvo. A prueba de caídas de hasta 1,5 metros de altura
- Bloqueo del péndulo para prevenir daños a los componentes internos durante e transporte
- Rosca $\frac{1}{4}$ y $\frac{5}{8}$ para trípodes



Referencia	FMHT77585-1
Batería	4 pilas AA
Garantía (meses)	12
Incluye	Laser, soporte multiposición, pilas AA, gafas, tarjeta magnética y maletín
	3253561775857
€	157 €

NIVEL LÁSER EN CRUZ VERDE 20m

STANLEY
FATMAX

GREENLASER



- Proyecta 2 líneas en cruz (vertical y horizontal) 20 metros de alcance (50 metros con detector)
- Precisión de $\pm 0,3\text{mm} / \text{m}$. Amplio ángulo de proyección
- Modo de proyección de impulso continuo para uso con detector. Base magnética
- Diseño duradero. Carcasa con revestimiento de caucho y sellado IP54 contra agua y polvo. A prueba de caídas de hasta 1,5 metros de altura. Bloqueo del péndulo para prevenir daños a los componentes internos durante e transporte. Rosca $\frac{1}{4}$ y $\frac{5}{8}$ para trípodes



Referencia	FMHT77586-1
Batería	4 pilas AA
Garantía (meses)	12
Incluye	Laser, soporte multiposición, pilas AA, gafas, tarjeta magnética y maletín
	3253561775864
€	199 €

NIVEL LÁSER ROJO DE CINCO PUNTOS

STANLEY
FATMAX

REDLASER



- Proyecta 2 líneas en cruz (vertical y horizontal) 20 metros de alcance (50 metros con detector)
- Precisión de $\pm 0,3\text{mm} / \text{m}$. Amplio ángulo de proyección. Modo de proyección de impulso continuo para uso con detector. Base magnética. Diseño duradero. Carcasa con revestimiento de caucho y sellado IP54 contra agua y polvo. A prueba de caídas de hasta 1,5 metros de altura. Bloqueo del péndulo para prevenir daños a los componentes internos durante e transporte. Rosca $\frac{1}{4}$ y $\frac{5}{8}$ para trípodes

Referencia	FMHT1-77413
Batería	4 pilas AA
Precisión de medida (mm)	0,3 mm/m
Clase de láser	2
Diodo láser	5 puntos
Garantía (meses)	12
Incluye	Laser, soporte, pilas AA, tarjeta magnética y funda
	X
	1
	3253561774133
€	167 €

KIT NIVEL ÓPTICO

STANLEY



- El AL-24 es un nivel manual con autocompensador, robusto y fiable, concebido para resistir a condiciones duras de trabajo. Rápido de instalar y simple en su utilización. Este nivel equipado de un péndulo compensador suspendido de amortiguación magnética es muy conveniente en todos los trabajos de nivelación. Aumento x 24. Bloqueo del compensador para el transporte. Gran apertura con un enfoque mínimo de 0,30 m. Tornillería estanca. Resistente al agua y polvo. Constante estadimétrica de 100.

Referencia	1-77-160
Precisión de nivelación horizontal	+/- 1,6 mm @ 50 m
Tipo de nivelación	Manual
Garantía (meses)	60
Incluye	Nivel, Plomada, protector de la lente, mira telescópica 4m, trípode y maleta de transporte
Precisión angular	1°
Precisión del compensador	+/- 0,8"
Alcance del compensador	+/- 15' (Minutos)
Abertura del objetivo (mm)	36
Resolución (cm)	9
Compensador	Magnético
Sensibilidad horizontal de la burbuja	2 mm
	-
	1
	3253561771606
€	315 €

NIVELACIÓN LÁSER BRICOLAJE

NIVEL LÁSER ROTATIVO ROJO 30m

STANLEY

REDLASER



- Alcance 30m (240m con el receptor)
- Velocidad de rotación 0-150-300-600
- Autonomía de 20 horas
- Nivelación automática en horizontal. (Sistema de péndulo) +/- 3°
- Nivelado manual en proyección vertical
- Bloqueo del péndulo para un transporte seguro
- Plomada superior
- Carcasa con zonas engomadas.
- Sellado IP54 contra polvo y agua
- Rosca 5/8" para usar con trípode
- Incluye: Estuche, 2 pilas alcalinas tipo D, gafas, tarjeta-objetivo, detector, soporte para detector

Referencia	STHT77616-0
Clase de láser	2
Precisión (mm)	-
Garantía (meses)	24
☑	1
🔋	-
€	231 €

NIVEL LÁSER ROJO DE LÍNEAS 360° Y LÍNEA VERTICAL

STANLEY

REDLASER



- Alcance máximo de 20m. 0,4mm/m de precisión. Proyecta una línea vertical y una 360°
- Nivelación automática con un rango de +/-4°
- Bloqueo del péndulo para una mayor protección durante el transporte
- Rosca 1/4" para utilizar con trípode. Equipo estándar: soporte, pilas y bolsa

Referencia	STHT77504-1
Clase de láser	2
Precisión (mm)	0,4mm/m
Garantía (meses)	24
☑	1
🔋	3253561775048
€	146 €

NIVEL LÁSER VERDE DE LÍNEAS 360° Y LÍNEA VERTICAL

STANLEY

GREENLASER



- Alcance máximo de 25m. 0,4mm/m de precisión. Proyecta una línea vertical y una 360°
- Nivelación automática con un rango de +/-4°. Bloqueo del péndulo para una mayor protección durante el transporte. Rosca 1/4" para utilizar con trípode
- Equipo estándar: soporte, pilas y bolsa

Referencia	STHT77594-1
Clase de láser	2
Precisión (mm)	0,4mm/m
Garantía (meses)	24
☑	1
🔋	3253561775949
€	184 €

NIVEL LÁSER EN CRUZ ROJO

STANLEY

REDLASER



- Alcance 12m. Autonomía de 40 horas. 2 pilas AA. Carcasa con zonas revestidas
- Sellado IP50 contra polvo y agua. Autonivelante en superficies +/- 4°
- Precisión +/- 6mm @10m. Interruptor 2 posiciones (On/Off)
- Bloqueo del péndulo para un transporte seguro. Rosca 1/4" para fijar a un trípode
- Contenido del kit: Soporte en "L"

Referencia	STHT77611-0
Clase de láser	2
Precisión (mm)	-
Garantía (meses)	24
☑	1
🔋	-
€	37 €

NIVEL LÁSER EN CRUZ ROJO CUBIX

STANLEY

REDLASER



- Alcance máximo de 12m. 0,6mm/m de precisión. Proyecta una línea vertical y otra horizontal
- Nivelación automática con un rango de +/-4°
- Bloqueo del péndulo para una mayor protección durante el transporte. Carcasa engomada
- Rosca 1/4" para utilizar con trípode. Equipo estándar: soporte multiposición, 2 pilas AA, bolsa de transporte

Referencia	STHT77498-1
Clase de láser	2
Precisión (mm)	0,6mm/m
Garantía (meses)	24
☑	1
🔋	3253561774980
€	50 €

NIVEL LÁSER EN CRUZ ROJO CROSS90 + LÍNEA ADICIONAL**STANLEY****REDLASER**

- Alcance máximo de 12m. 0,5mm/m de precisión. Proyecta una línea vertical, horizontal y lateral
- Nivelación automática con un rango de +/-4°
- Bloqueo del péndulo para una mayor protección durante el transporte
- Rosca 1/4" para utilizar con trípode. Equipo estándar: soporte, pilas y bolsa

Referencia	STHT77502-1
Clase de láser	2
Precisión (mm)	0,5mm/m
Garantía (meses)	24
☒	1
☐	3253561775024
€	92 €

ACCESORIOS PARA NIVELACIÓN LÁSER**DETECTOR PARA LÁSER ROTATIVO VERDE****STANLEY**
FATMAX**GREENLASER**

- Capta una línea láser visible o invisible emitido por un nivel láser rotativo.
- Pantalla frontal y trasera, 7 indicadores de nivel y 3 ajustes de precisión (0,75mm, 1,5mm y 3mm).
- Funciona con una pila de 9V.
- No compatible con los niveles láser de líneas

Referencia	FMHT1-74266
☐	-
☒	1
☐	3253561742675
€	125 €

DETECTOR PARA LÁSER DE LÍNEAS VERDES**STANLEY**
FATMAX**GREENLASER**

- Detecta la línea generada por un láser de líneas.
- Se puede utilizar en interiores y exteriores, hasta 50m. 2 ajustes de sonido. 2 ajustes de precisión (1,3mm o 2,5mm). Funciona con pila de 9V.
- No compatible con los niveles láser rotativos

Referencia	FMHT1-74267
☐	-
☒	1
☐	3253561742668
€	111 €

DETECTOR PARA LÁSER ROTATIVO ROJO**STANLEY**
FATMAX**REDLASER**

- Capta un rayo láser visible o invisible emitido por un nivel láser rotativo.
- Pantalla frontal y trasera, 7 indicadores de nivel y 3 ajustes de precisión (0,75mm, 1,5mm y 3mm).
- Funciona con una pila de 9V.
- No compatible con los niveles láser de líneas

Referencia	1-77-133
☐	-
☒	1
☐	3253561771330
€	115 €

KIT NIVEL LÁSER EN CRUZ ROJO CON PUNTAL**STANLEY****REDLASER**

- Nivel láser de cruz autonivelante. Proyecta una línea horizontal, vertical y cruz con posibilidad de bloqueo del péndulo para trabajos en techos, marcas diagonales y para su transporte.

Referencia	1-77-123
Precisión de medida (mm)	4mm @ 10m
Clase de láser	1
Incluye	Láser, pilas, diana, puntal (2,70m), soporte y bolsa soft.
Rango de trabajo (m)	10
Alcance de trabajo con detector	25 m
☒	1
☐	3253561771231
€	136 €

NIVEL LÁSER ROJO DE NIVELADO MANUAL PARA FIJACIÓN A LA PARED**STANLEY****REDLASER**

- Proyecta 1 línea horizontal o vertical
- Alcance 6m
- Nivelado manual
- Acoplamiento para fijar a la pared que permite proyectar líneas en cualquier ángulo

Referencia	STHT1-77148
Clase de láser	2
☒	X
☐	3253561771484
€	22 €

DETECTOR PARA LÁSER DE LÍNEAS ROJO**STANLEY
FATMAX****REDLASER**

- Detecta la línea generada por un láser de líneas.
- Se puede utilizar en interiores y exteriores, hasta 50m. 2 ajustes de sonido. 2 ajustes de precisión (1,3mm o 2,5mm). Funciona con pila de 9V.
- No compatible con los niveles láser rotativos

Referencia	1-77-132
	-
	1
	3253561771323
€	99 €

SOPORTE UNIVERSAL PARA NIVELES LASER DE LÍNEA

- Soporte multiposición: Ajustable en altura 20 centímetros. Ideal para techos falsos
- Plataforma con ajuste fino. Base magnética que permite colocarlo directamente sobre estructuras de metal. Mecanismo tipo pinza que permite colocar el soporte en estructuras horizontales
- Soporte con base de caucho. Rosca 1/4" y 5/8" para cualquier láser

Referencia	FMHT1-77435
	X
	1
	3253561774355
€	37 €

TRÍPODE DE ALUMINIO CON ELEVADOR CON ROSCA 5/8"**STANLEY**

- Tripode de aluminio con doble columna (columna de cremallera sobre la primera parte, columna telescópica sobre la segunda parte). 102 cm cerrado a 292 cm abierto.
- Ajuste de los pies por el sistema "quick clamps" muy fiable y rápido.
- Visagras fijadas por tornillos, no por remaches.

Referencia	1-77-164
	-
	1
	3253561771644
€	153 €

TRÍPODE DE ALUMINIO CON ROSCA 5/8"**STANLEY**

- Estructura muy robusta de aluminio para una mayor estabilidad y resistencia.
- Patas ajustables en 2 segmentos para trabajar en terrenos irregulares.
- Rosca 5/8" que permite acoplar niveles láser rotativos y algunos niveles láser de línea.
- Rotación 360° del láser sin variación en la altura.
- Final de las patas de goma para una mayor estabilidad.
- Altura máxima de 1,53m y altura mínima de 74,6cm.

Referencia	STHT77625-1
	-
	1
	3253561776250
€	55 €

TRÍPODE TELESCÓPICO PARA NIVELES LÁSER CON ROSCA 1/4"**STANLEY**

- Estructura robusta de aluminio para una mayor estabilidad y resistencia.
- Patas ajustables en 2 segmentos para trabajar en terrenos irregulares.
- Rosca 1/4" que permite acoplar niveles láser de línea y algunos medidores láser.
- Ajuste de la altura mediante manivela. Rotación 360° del láser sin variación en la altura.
- Final de las patas de goma para una mayor estabilidad.
- Altura máxima de 2,47m y altura mínima de 97,15cm.

Referencia	STHT77643-1
	-
	1
	3253561776434
€	81 €

MINI TRÍPODE TELESCÓPICO PARA NIVELES LÁSER CON ROSCA 1/4"**STANLEY**

- Cuerpo de aluminio ligero y extensible desde 47,5cm hasta 124cm.
- Pies bloqueables.

Referencia	1-77-201
	-
	2
	3253561772016
€	27 €

PUNTAL CON PATAS**STANLEY**

- Puntal con pié de trípode. Puede extenderse hasta 3,6m. Está formado por 5 secciones (1 de ellas es extensible para ajustar el puntal con la máxima precisión)

Referencia	1-77-022
	-
	1
	3253561770227
€	81 €

KIT 3 ACCESORIOS CON PUNTAL**STANLEY**

- Kit de 3 accesorios. Puntal telescópico profesional de aluminio 2,70m de altura. Base deslizante Pro de composite adaptable a rosca 5/8". Soporte magnético que se acopla a la base deslizante Pro. Se adapta a todos los niveles láser de la gama (con el láser 1-77-122, utilizar el adaptador 5/8" - 5/8" 1-77-024).

Referencia	1-77-221
	-
	1
	3253561772214
€	76 €

PUNTAL TELESCÓPICO**STANLEY**

- Puntal telescópico 2,5m en aluminio. Incluye soporte adaptable a un trípode de 5/8".

Referencia	1-77-184
	-
	1
	3253561771842
€	57 €

MIRA DE LECTURA DIRECTA**STANLEY**

- Mira regulable de 1,37m a 2,50m, con "0" centrado para la lectura directa de las alturas positivas o negativas, a la hora de realizar la nivelación.

Referencia	06-TLM
	-
	1
	5902013927280
€	92 €

MIRA TELESCÓPICA**STANLEY**

- Mira de aluminio telescópica. 5m en 5 secciones. Muy robusta. Lectura en cm en una cara y lectura en mm en la cara opuesta.

Referencia	1-77-161
	-
	1
	3253561771613
€	43 €

GAFAS PARA LÁSERES ROJOS**STANLEY**

- Acentúan la luminosidad de una línea o de un punto láser.

Referencia	1-77-171
	-
	1
	3253561771712
€	10 €

OBJETIVO MAGNÉTICO PARA LÁSERES ROJOS**STANLEY**

- Objetivo magnético. Dimensiones: 100 x 70mm.

Referencia	1-77-170
	-
	1
	3253561771705
€	14 €

GAFAS PARA LÁSERES VERDES**STANLEY**

- Acentúan la luminosidad de una línea o de un punto láser.

Referencia	STHT1-77367
	X
	1
	3253561773679
€	10 €

OBJETIVO MAGNÉTICO PARA LÁSERES VERDES**STANLEY**

- Objetivo magnético. Dimensiones: 100 x 70 mm.

Referencia	STHT1-77368
	X
	1
	3253561773686
€	14 €

ADAPTADOR PARA MIRA**STANLEY**

- Soporte del detector para acoplarlo en una Mira telescópica.

Referencia	1-77-025
	-
	1
	3253561770258
€	14 €

ADAPTADOR 1/4"-5/8"**STANLEY**

Referencia	1-77-128
	-
	1
	3253561771286
€	16 €

ACCESORIOS



PERFORACIÓN: BROCAS PARA METAL

GUÍA COMPLETA CON FIJACIÓN UNIVERSAL

GAMA DE ACCESORIOS PARA HERRAMIENTAS

Bienvenidos al lanzamiento de la gama de accesorios para herramientas eléctricas con fijación universal de STANLEY. Diseñada para ser lo último en accesorios para las principales marcas de herramientas eléctricas, y satisfacer las exigentes necesidades de usuarios profesionales y aficionados al bricolaje.

La gama consta de más de 700 productos que cubren todo tipo de aplicaciones, disponibles con dos niveles de calidad, STANLEY, buena calidad para un uso general, y STANLEY FATMAX, calidad diseñada para los profesionales del sector y para los trabajos más exigentes y especializados.

Tanto si usted es un usuario profesional o un aficionado al bricolaje, STANLEY le ayudará a realizar el trabajo de la forma más rápida y eficaz.



STANLEY DE USO GENERAL (HSS-R)

Se utilizan para taladrar acero blando y metales no ferrosos. Se han fabricado con acero de alta velocidad (HSS, por su sigla en inglés). Son apropiadas para un uso general. Tamaños disponibles de 1 a 13 mm, también vienen en juegos de varios tamaños

BROCAS HSS-R LAMINADAS PARA METAL

Referencia	Cant.	Longitud útil (mm)	Longitud total (mm)	Diámetro (mm)	Marca	Código de barras	Pedido min.	Tarifa accesorios (€)
STA50000-QZ	3	12	34	Ø 1	STANLEY	5035048368893	5	1,06 €
STA50005-QZ	3	18	40	Ø 1.5	STANLEY	5035048368886	5	1,06 €
STA50010-QZ	3	24	49	Ø 2	STANLEY	5035048368916	5	1,06 €
STA50015-QZ	3	30	57	Ø 2.5	STANLEY	5035048368909	5	1,22 €
STA50020-QZ	3	33	61	Ø 3	STANLEY	5035048368947	5	1,28 €
STA50030-QZ	1	39	70	Ø 3.5	STANLEY	5035048368930	5	1,03 €
STA50035-QZ	1	43	75	Ø 4	STANLEY	5035048368985	5	1,03 €
STA50045-QZ	1	47	80	Ø 4.5	STANLEY	5035048368961	5	1,08 €
STA50055-QZ	1	52	86	Ø 5	STANLEY	5035048369005	5	1,13 €
STA50060-QZ	1	57	93	Ø 5.5	STANLEY	5035048368992	5	1,23 €
STA50065-QZ	1	57	93	Ø 6	STANLEY	5035048369029	5	1,23 €
STA50070-QZ	1	63	101	Ø 6.5	STANLEY	5035048369012	5	1,33 €
STA50075-QZ	1	69	109	Ø 7	STANLEY	5035048369036	5	1,54 €
STA50085-QZ	1	75	117	Ø 8	STANLEY	5035048369050	5	1,80 €
STA50095-QZ	1	81	125	Ø 9	STANLEY	5035048369067	5	2,15 €
STA50105-QZ	1	87	133	Ø 10	STANLEY	5035048369074	5	2,57 €
STA50115-QZ	1	101	151	Ø 12	STANLEY	5035048369098	5	3,30 €
STA50120-QZ	1	101	151	Ø 13	STANLEY	5035048369104	5	3,59 €

JUEGOS DE BROCAS HSS-R LAMINADAS PARA METAL

Referencia	Cant.	Longitud útil (mm)	Longitud total (mm)	Diámetro (mm)	Marca	Código de barras	Pedido min.	Tarifa accesorios (€)
STA56010-QZ	6	-	-	Ø 2-8	STANLEY	5035048369142	1	11,88 €
STA56020-QZ	13	-	-	Ø 2-8	STANLEY	5035048369173	1	13,85 €
STA56025-QZ	13	-	-	Ø 1-10	STANLEY	5035048369166	1	15,90 €
STA56030-QZ	10	-	-	Ø 1-10	STANLEY	5035048376133	1	12,93 €

PERFORACIÓN: BROCAS PARA METAL



STANLEY HSS-CNC

Para perforar de forma rápida y precisa en acero blando, planchas finas de acero y metales no ferrosos. Fabricación de precisión con acero de alta velocidad mediante un proceso controlado numéricamente por ordenador (llamado CNC, por su sigla en inglés).
Tamaños disponibles de 1 - 13 mm

BROCAS HSS-CNC - PARA METAL

Referencia	Cant.	Longitud útil (mm)	Longitud total (mm)	Diámetro (mm)	Marca	Código de barras	Pedido min.	Tarifa accesorios (€)
STA50750-QZ	2	12	34	Ø 1	STANLEY	5035048369180	5	1,22 €
STA50751-QZ	2	18	40	Ø 1.5	STANLEY	5035048369197	5	1,32 €
STA50752-QZ	2	24	49	Ø 2	STANLEY	5035048369210	5	1,36 €
STA50753-QZ	2	30	57	Ø 2.5	STANLEY	5035048369203	5	1,47 €
STA50700-QZ	1	33	61	Ø 3	STANLEY	5035048369258	5	1,59 €
STA50706-QZ	1	43	75	Ø 4	STANLEY	5035048369296	5	1,73 €
STA50711-QZ	1	52	86	Ø 5	STANLEY	5035048369319	5	2,19 €
STA50715-QZ	1	57	93	Ø 6	STANLEY	5035048369333	5	2,94 €
STA50718-QZ	1	69	109	Ø 7	STANLEY	5035048369357	5	3,43 €
STA50720-QZ	1	75	117	Ø 8	STANLEY	5035048369371	5	4,00 €
STA50722-QZ	1	81	125	Ø 9	STANLEY	5035048369395	5	4,67 €
STA50724-QZ	1	87	133	Ø 10	STANLEY	5035048369401	5	5,04 €
STA50726-QZ	1	94	142	Ø 11	STANLEY	5035048369418	5	5,44 €
STA50728-QZ	1	101	151	Ø 12	STANLEY	5035048369425	5	6,06 €
STA50730-QZ	1	101	151	Ø 13	STANLEY	5035048369432	5	6,55 €

JUEGO BROCAS HSS-CNC - PARA METAL

Referencia	Cant.	Longitud útil (mm)	Longitud total (mm)	Diámetro (mm)	Marca	Código de barras	Pedido min.	Tarifa accesorios (€)
STA56058-QZ	19	-	-	Ø 1-10	STANLEY	5035048376089	1	43,19 €

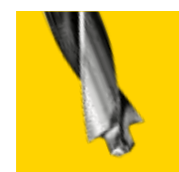

STANLEY HSS-E COBALTO

Diseñadas para perforar metales extremadamente duros, en especial, acero inoxidable y acero forjado. También sirven para cortar metales blandos. El material con el que están fabricadas es una aleación de acero y cobalto que ofrece una gran resistencia. Utilice lubricante durante el proceso de perforación.
Tamaños disponibles de 2 a 12 mm

BROCAS HSS-E COBALTO PARA METAL

Referencia	Cant.	Longitud útil (mm)	Longitud total (mm)	Diámetro (mm)	Marca	Código de barras	Pedido min.	Tarifa accesorios (€)
STA50072-QZ	1	24	49	Ø 2	STANLEY	5035048369449	5	2,02 €
STA50077-QZ	1	30	57	Ø 2.5	STANLEY	5035048505946	5	2,77 €
STA50082-QZ	1	33	61	Ø 3	STANLEY	5035048369456	5	2,23 €
STA50087-QZ	1	39	70	Ø 3.5	STANLEY	5035048505953	5	4,44 €
STA50092-QZ	1	43	75	Ø 4	STANLEY	5035048369463	5	2,52 €
STA50097-QZ	1	47	80	Ø 4.5	STANLEY	5035048505977	5	3,42 €
STA50102-QZ	1	52	86	Ø 5	STANLEY	5035048369470	5	2,76 €
STA50107-QZ	1	57	93	Ø 5.5	STANLEY	5035048505984	5	5,49 €
STA50112-QZ	1	57	93	Ø 6	STANLEY	5035048369487	5	3,62 €
STA50117-QZ	1	63	101	Ø 6.5	STANLEY	5035048376102	5	4,24 €
STA50122-QZ	1	69	109	Ø 7	STANLEY	5035048505991	5	5,21 €
STA50127-QZ	1	75	117	Ø 8	STANLEY	5035048376119	5	6,07 €
STA50132-QZ	1	81	125	Ø 9	STANLEY	5035048376126	5	7,43 €
STA50137-QZ	1	87	133	Ø 10	STANLEY	5035048376096	5	9,89 €
STA50242-QZ	1	101	151	Ø 12	STANLEY	5035048513064	5	15,90 €

JUEGO BROCAS HSS-E COBALTO PARA METAL

Referencia	Cant.	Diámetro (mm)	Marca	Código de barras	Pedido min.	Tarifa accesorios (€)
STA56002-QZ	6	Ø 2,3,4,5,6,8	STANLEY	5035048369494	1	20,85 €

PERFORACIÓN: BROCAS PARA METAL



STANLEY PERFORACIÓN DE PRECISIÓN EN METALES FATMAX

El innovador diseño de la punta permite una gran precisión al taladrar en metal, sin que resbale ni se desvíe la trayectoria de la broca. Resulta ideal para tuberías metálicas y superficies curvadas. Se utilizan para perforar planchas finas de acero, acero blando y metales no ferrosos.
Tamaños disponibles de 1 – 13 mm



APROPIADO PARA:

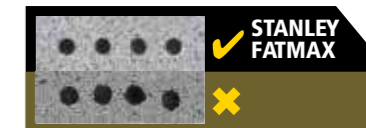

BROCAS STANLEY FATMAX HSS-CNC PARA PERFORACIÓN DE PRECISIÓN EN METALES

Referencia	Cant.	Longitud útil (mm)	Longitud total (mm)	Diámetro (mm)	Marca	Código de barras	Pedido min.	Tarifa accesorios (€)
STA51003-QZ	2	12	34	Ø 1	STANLEY FATMAX	5035048369500	5	1,74 €
STA51008-QZ	2	18	40	Ø 1.5	STANLEY FATMAX	5035048369517	5	1,79 €
STA51013-QZ	2	24	49	Ø 2	STANLEY FATMAX	5035048369531	5	1,92 €
STA51018-QZ	2	30	57	Ø 2.5	STANLEY FATMAX	5035048369524	5	2,05 €
STA51023-QZ	2	33	61	Ø 3	STANLEY FATMAX	5035048369562	5	2,19 €
STA51033-QZ	1	39	70	Ø 3.5	STANLEY FATMAX	5035048369555	5	3,03 €
STA51038-QZ	1	45	75	Ø 4	STANLEY FATMAX	5035048369609	5	2,22 €
STA51053-QZ	1	53	86	Ø 4.8	STANLEY FATMAX	5035048369593	5	2,57 €
STA51058-QZ	1	52	86	Ø 5	STANLEY FATMAX	5035048369623	5	2,64 €
STA51068-QZ	1	59	93	Ø 6	STANLEY FATMAX	5035048369647	5	2,92 €
STA51078-QZ	1	69	109	Ø 7	STANLEY FATMAX	5035048369661	5	3,33 €
STA51088-QZ	1	75	117	Ø 8	STANLEY FATMAX	5035048369685	5	3,57 €
STA51098-QZ	1	83	125	Ø 9	STANLEY FATMAX	5035048369708	5	4,10 €
STA51108-QZ	1	87	133	Ø 10	STANLEY FATMAX	5035048369715	5	4,67 €
STA51113-QZ	1	94	142	Ø 11	STANLEY FATMAX	5035048369722	5	5,35 €
STA51118-QZ	1	101	151	Ø 12	STANLEY FATMAX	5035048369739	5	5,98 €
STA51123-QZ	1	101	151	Ø 13	STANLEY FATMAX	5035048369746	5	6,16 €

JUEGOS DE BROCAS STANLEY FATMAX HSS-CNC PARA PERFORACIÓN DE PRECISIÓN EN METALES

Referencia	Cant.	Diámetro (mm)	Marca	Código de barras	Pedido min.	Tarifa accesorios (€)
STA56003-QZ	6	Ø 2,3,4,5,6,8	STANLEY FATMAX	5035048369753	1	15,72 €
STA56013-QZ	13	Ø 2-8	STANLEY FATMAX	5035048369777	1	22,39 €

PERFORACIÓN: BROCAS PARA MAMPOSTERÍA**STANLEY BROCAS DE USO GENERAL**

Para realizar perforaciones en ladrillos y mampostería
El vástago soldado en frío evita que se pueda deformar la broca
Tamaños disponibles de 4 – 22 mm

BROCAS PARA PIEDRA CON PUNTA DE TCT

Referencia	Cant.	Longitud útil (mm)	Longitud total (mm)	Diámetro (mm)	Marca	Código de barras	Pedido min.	Tarifa accesorios (€)
STA53080-QZ	1	38	75	Ø 4	STANLEY	5035048369791	5	1,00 €
STA53085-QZ	1	44	85	Ø 5	STANLEY	5035048369807	5	1,08 €
STA53095-QZ	1	54	100	Ø 6	STANLEY	5035048369821	5	1,16 €
STA53105-QZ	1	54	100	Ø 7	STANLEY	5035048037317	5	1,25 €
STA53110-QZ	1	67	120	Ø 8	STANLEY	5035048369845	5	1,33 €
STA53115-QZ	1	67	120	Ø 9	STANLEY	5035048369852	5	1,50 €
STA53120-QZ	1	67	120	Ø 10	STANLEY	5035048369869	5	1,58 €
STA53125-QZ	1	85	150	Ø 12	STANLEY	5035048369876	5	2,37 €
STA53130-QZ	1	85	150	Ø 13	STANLEY	5035048369883	5	2,78 €
STA53135-QZ	1	85	150	Ø 14	STANLEY	5035048369890	5	2,99 €
STA53000-QZ	1	135	200	Ø 6	STANLEY	5035048037300	5	1,77 €
STA53010-QZ	1	135	200	Ø 8	STANLEY	5035048369913	5	1,90 €
STA53015-QZ	1	135	200	Ø 10	STANLEY	5035048369920	5	2,33 €
STA53020-QZ	1	135	200	Ø 12	STANLEY	5035048369937	5	2,76 €
STA53030-QZ	1	135	200	Ø 14	STANLEY	5035048369944	5	2,91 €

BROCAS PARA PIEDRA CON PUNTA DE TCT - LONGITUD EXTRA

STA53165-QZ	1	230	400	Ø 8	STANLEY	5035048369951	5	5,21 €
STA53170-QZ	1	230	400	Ø 10	STANLEY	5035048369968	5	5,52 €
STA53175-QZ	1	230	400	Ø 12	STANLEY	5035048369975	5	4,94 €
STA53185-QZ	1	230	400	Ø 14	STANLEY	5035048369982	5	6,03 €
STA53190-QZ	1	230	400	Ø 16	STANLEY	5035048369999	5	6,76 €
STA53420-XJ	1	400	600	Ø 12	STANLEY	5035048370032	5	11,74 €
STA53425-XJ	1	400	600	Ø 14	STANLEY	5035048370049	5	14,66 €
STA53430-XJ	1	400	600	Ø 16	STANLEY	5035048370056	5	16,87 €
STA53435-XJ	1	400	600	Ø 18	STANLEY	5035048370063	5	19,81 €
STA53445-XJ	1	400	600	Ø 22	STANLEY	5035048370070	5	20,85 €

JUEGOS DE BROCAS PARA PIEDRA CON PUNTA DE TCT

STA56035-QZ	5	Ø 4,5,6,8,10	STANLEY	5035048370094	1	5,55 €
STA56040-QZ	8	Ø 3-10	STANLEY	5035048370087	1	8,64 €
STA53205-QZ	3	Ø 5,6,8mm	STANLEY	5035048505908	1	3,42 €

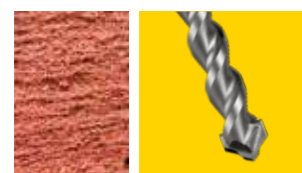
**STANLEY PERFORACIÓN PARA MAMPOSTERÍA**

Para perforar de manera rápida y precisa en mampostería, piedra, hormigón y baldosa.
Son unas brocas de precisión que incluyen una punta especial con soldadura de cobre que permite perforar de forma rápida y precisa.
Tamaños disponibles de 4 – 16 mm

BROCAS PARA PERFORACIÓN DE PRECISIÓN EN MAMPOSTERÍA

STA58008-QZ	1	45	75	Ø 4	STANLEY	5035048370117	5	2,06 €
STA58010-QZ	1	50	85	Ø 5	STANLEY	5035048370131	5	1,87 €
STA58000-QZ	1	60	100	Ø 6	STANLEY	5035048370148	5	2,22 €
STA58002-QZ	1	60	100	Ø 7	STANLEY	5035048037188	5	2,57 €
STA58004-QZ	1	80	120	Ø 8	STANLEY	5035048370155	5	2,94 €
STA58006-QZ	1	80	120	Ø 9	STANLEY	5035048370162	5	3,20 €
STA58007-QZ	1	80	120	Ø 10	STANLEY	5035048370179	5	3,84 €
STA58051-QZ	1	80	150	Ø 12	STANLEY	5035048370186	5	4,75 €
STA58053-QZ	1	80	150	Ø 14	STANLEY	5035048370193	5	6,01 €
STA58055-QZ	1	80	150	Ø 16	STANLEY	5035048370209	5	7,08 €

JUEGO DE BROCAS PARA PERFORACIÓN EN MAMPOSTERÍA

STA56099-QZ	5	Ø 4,5,6,8,10	STANLEY	5035048370216	1	15,39 €
-------------	---	--------------	---------	---------------	---	---------

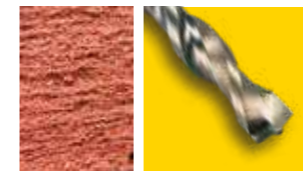
PERFORACIÓN: BROCAS PARA MAMPOSTERÍA**STANLEY FATMAX PERFORACIÓN DE PRECISIÓN EN MAMPOSTERÍA**

La broca de mayor precisión y resistencia para realizar perforaciones rápidas en hormigón, piedra natural y mampostería. Ofrece un rendimiento excelente en taladros sin cables.
Tamaños disponibles de 3 a 16 mm. También disponible en juegos de varios tamaños.

Su punta optimizada tiene una mayor duración y es capaz de realizar agujeros limpios y precisos

Metal más resistente que proporciona una mayor duración

Geometría de 4 cortes permite realizar perforaciones más rápidas

El vástago no se queda bloqueado en el mandril

APROPIADO PARA:



HORMIGÓN LADRILLO PIEDRA

**BROCAS PARA HORMIGÓN - VÁSTAGO DE 3 CARAS**

Referencia	Cant.	Longitud útil (mm)	Longitud total (mm)	Diámetro (mm)	Marca	Código de barras	Pedido min.	Tarifa accesorios (€)
STA58500-QZ	1	35	75	Ø 4	STANLEY FATMAX	5035048370223	5	1,85 €
STA58502-QZ	1	45	85	Ø 5	STANLEY FATMAX	5035048370230	5	1,96 €
STA58504-QZ	1	60	100	Ø 6	STANLEY FATMAX	5035048370247	5	2,02 €
STA58506-QZ	1	60	100	Ø 7	STANLEY FATMAX	5035048037201	5	2,30 €
STA58508-QZ	1	75	120	Ø 8	STANLEY FATMAX	5035048370254	5	3,26 €
STA58703-QZ	1	130	200	Ø 8	STANLEY FATMAX	5035048093245	5	4,07 €
STA58510-QZ	1	75	120	Ø 9	STANLEY FATMAX	5035048370261	5	2,89 €
STA58511-QZ	1	75	120	Ø 10	STANLEY FATMAX	5035048370278	5	3,82 €
STA58551-QZ	1	95	150	Ø 12	STANLEY FATMAX	5035048370285	5	4,88 €
STA58553-QZ	1	80	150	Ø 14	STANLEY FATMAX	5035048370292	5	6,58 €
STA58555-QZ	1	80	150	Ø 16	STANLEY FATMAX	5035048370308	5	7,47 €

JUEGOS DE BROCAS PARA HORMIGÓN - VÁSTAGO DE 3 CARAS

Referencia	Cant.	Longitud útil (mm)	Longitud total (mm)	Diámetro (mm)	Marca	Código de barras	Pedido min.	Tarifa accesorios (€)
STA58680-QZ	3	-	-	Ø 5,6,8	STANLEY FATMAX	5035048370322	1	6,98 €
STA56068-QZ	8	-	-	Ø 3-10	STANLEY FATMAX	5035048093252	1	21,55 €

PERFORACIÓN: CÉRAMICA/USO UNIVERSAL**STANLEY BROCAS PARA VIDRIO Y CÉRAMICA**

Perforación limpia y precisa en azulejos de cerámica, cristal y en vidrio no endurecido. Se han fabricado utilizando acero de calidad con punta de carburo de tungsteno. Tamaños disponibles de 3 – 12 mm

BROCAS PARA VIDRIO Y CÉRAMICA

Referencia	Cant.	Longitud útil (mm)	Longitud total (mm)	Diámetro (mm)	Marca	Código de barras	Pedido min.	Tarifa accesorios (€)
STA53252-QZ	1	-	58	Ø 3	STANLEY	5035048370384	5	1,70 €
STA53227-QZ	1	-	64	Ø 4	STANLEY	5035048370391	5	1,84 €
STA53232-QZ	1	-	70	Ø 5	STANLEY	5035048370407	5	1,94 €
STA53237-QZ	1	-	76	Ø 6	STANLEY	5035048370414	5	2,36 €
STA53242-QZ	1	-	83	Ø 8	STANLEY	5035048370421	5	2,79 €
STA53247-QZ	1	-	90	Ø 10	STANLEY	5035048370438	5	3,21 €
STA53377-QZ	1	-	97	Ø 12	STANLEY	5035048370445	5	3,67 €

JUEGO DE BROCAS PARA VIDRIO Y CERÁMICA

Referencia	Cant.	Longitud útil (mm)	Longitud total (mm)	Diámetro (mm)	Marca	Código de barras	Pedido min.	Tarifa accesorios (€)
STA53312-QZ	3	-	-	Ø 5,6,8	STANLEY	5035048091821	5	6,98 €

**BROCA MULTI-MATERIAL CON EJE HEXAGONAL**

Referencia	Cant.	Longitud útil (mm)	Longitud total (mm)	Diámetro (mm)	Marca	Código de barras	Pedido min.	Tarifa accesorios (€)
STA53197-QZ	1	41	103	Ø 4	STANLEY	5035048370339	5	2,27 €
STA53202-QZ	1	51	113	Ø 5	STANLEY	5035048370346	5	2,47 €
STA53207-QZ	1	60	123	Ø 6	STANLEY	5035048370353	5	2,76 €
STA53212-QZ	1	72	134	Ø 8	STANLEY	5035048370360	5	3,10 €
STA53217-QZ	1	72	134	Ø 10	STANLEY	5035048370377	5	3,74 €

PERFORACIÓN: HORMIGÓN**STANLEY BROCAS SDS-PLUS**

Para utilizar con el taladro martillo SDS Plus. Ideal para perforaciones rápidas en mampostería, piedra natural, hormigón, ladrillos y bloques. Tamaños disponibles de 5 – 20 mm

BROCAS SDS-PLUS

Referencia	Cant.	Longitud útil (mm)	Longitud total (mm)	Diámetro (mm)	Marca	Código de barras	Pedido min.	Tarifa accesorios (€)
STA54002-QZ	1	50	110	Ø 5	STANLEY	5035048370469	5	1,87 €
STA54012-QZ	1	50	110	Ø 6	STANLEY	5035048370483	5	2,05 €
STA54032-QZ	1	100	160	Ø 6	STANLEY	5035048370490	5	2,40 €
STA54152-QZ	1	100	160	Ø 7	STANLEY	5035048370506	5	2,40 €
STA54022-QZ	1	50	110	Ø 8	STANLEY	5035048370513	5	2,40 €
STA54037-QZ	1	100	160	Ø 8	STANLEY	5035048370520	5	2,58 €
STA54057-QZ	1	150	210	Ø 8	STANLEY	5035048370537	5	3,50 €
STA54027-QZ	1	50	110	Ø 10	STANLEY	5035048370544	5	2,58 €
STA54042-QZ	1	100	160	Ø 10	STANLEY	5035048370551	5	2,97 €
STA54062-QZ	1	150	210	Ø 10	STANLEY	5035048370568	5	3,89 €
STA54232-QZ	1	400	460	Ø 10	STANLEY	5035048037218	5	7,74 €
STA54047-QZ	1	96	166	Ø 12	STANLEY	5035048370582	5	3,68 €
STA54067-QZ	1	130	200	Ø 12	STANLEY	5035048037232	5	4,14 €
STA54097-QZ	1	196	260	Ø 12	STANLEY	5035048037249	5	5,14 €
STA54122-QZ	1	390	460	Ø 12	STANLEY	5035048370599	5	8,06 €
STA54052-QZ	1	92	166	Ø 14	STANLEY	5035048370605	5	4,07 €
STA54072-QZ	1	126	200	Ø 14	STANLEY	5035048037256	5	4,49 €
STA54102-QZ	1	226	300	Ø 14	STANLEY	5035048370612	5	6,18 €
STA54077-QZ	1	125	200	Ø 16	STANLEY	5035048370629	5	4,64 €
STA54107-QZ	1	225	300	Ø 16	STANLEY	5035048370636	5	6,89 €
STA54127-QZ	1	385	460	Ø 16	STANLEY	5035048370643	5	10,89 €
STA54112-QZ	1	224	300	Ø 18	STANLEY	5035048370650	5	11,31 €
STA54132-QZ	1	384	460	Ø 18	STANLEY	5035048370667	5	12,90 €
STA54087-QZ	1	120	200	Ø 20	STANLEY	5035048370674	5	8,32 €
STA54137-QZ	1	380	460	Ø 20	STANLEY	5035048370698	5	24,03 €

JUEGOS DE BROCAS SDS-PLUS

Referencia	Cant.	Descripción	Marca	Código de barras	Pedido min.	Tarifa accesorios (€)
STA56012-QZ	4	Ø 5,6,8,10	STANLEY	5035048370704	1	14,04 €
STA56119-QZ	12	Ø 6,8,10,12,14	STANLEY	5035048037287	1	35,29 €
STA85050-XJ	5	Ø 5, 5,5, 6, 8	STANLEY	5035048091913	1	11,80 €

MERCHANDISER CON 12 CONJUNTOS SDS-PLUS

Referencia	Cant.	Descripción	Marca	Código de barras	Pedido min.	Tarifa accesorios (€)
STA54372-XJ	5	Brocas SDS+ de 110mm: Ø5mm, 2x 6mm, 2x 8mm	STANLEY	5035048503669	1	9,71 €

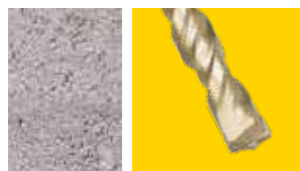

PERFORACIÓN: HORMIGÓN**STANLEY BROCAS SDS-PLUS
FATMAX**

Para realizar perforaciones de alta exigencia en hormigón, granito y otras piedras naturales duras. Se han fabricado en Alemania utilizando acero de calidad con punta de carburo que proporciona mayor resistencia. Tamaños disponibles de 5 – 16 mm

BROCAS SDS-PLUS DE STANLEY FATMAX

Referencia	Cant.	Longitud útil (mm)	Longitud total (mm)	Diámetro (mm)	Marca	Código de barras	Pedido min.	Tarifa accesorios (€)
STA54520-QZ	1	100	160	Ø 5	STANLEY FATMAX	5035048370735	1	3,16 €
STA54506-QZ	1	50	110	Ø 6	STANLEY FATMAX	5035048370742	1	2,69 €
STA54522-QZ	1	100	160	Ø 6	STANLEY FATMAX	5035048370759	1	3,16 €
STA54551-QZ	1	150	210	Ø 6	STANLEY FATMAX	5035048370766	1	4,70 €
STA54510-QZ	1	50	110	Ø 8	STANLEY FATMAX	5035048370773	1	3,16 €
STA54526-QZ	1	100	160	Ø 8	STANLEY FATMAX	5035048370780	1	3,42 €
STA54561-QZ	1	200	260	Ø 8	STANLEY FATMAX	5035048370797	1	4,70 €
STA54530-QZ	1	100	160	Ø 10	STANLEY FATMAX	5035048370803	1	3,85 €
STA54563-QZ	1	200	260	Ø 10	STANLEY FATMAX	5035048370810	1	6,44 €
STA54542-QZ	1	130	200	Ø 12	STANLEY FATMAX	5035048370827	1	5,63 €
STA54544-QZ	1	126	200	Ø 14	STANLEY FATMAX	5035048370834	1	6,92 €
STA54546-QZ	1	125	200	Ø 16	STANLEY FATMAX	5035048370841	1	8,45 €

JUEGO DE BROCAS SDS-PLUS STANLEY FATMAX

Referencia	Cant.	Longitud útil (mm)	Longitud total (mm)	Diámetro (mm)	Marca	Código de barras	Pedido min.	Tarifa accesorios (€)
STA85052-XJ	5	-	110	Ø 5,5,6,8,10	STANLEY FATMAX	5035048037393	1	19,49 €

**STANLEY CINCELES DE ALTA CALIDAD – SDS-PLUS**

Para utilizar con Martillo SDS-Plus en hormigón, mampostería y azulejos

- 1 Puntero
 2 Cincel plano
 3 Cincel acanalado
 4 Cincel escalado

CINCELES SDS-PLUS

Referencia	Cant.	Descripción	Longitud útil (mm)	Longitud total (mm)	Diámetro (mm)	Marca	Código de barras	Pedido min.	Tarifa accesorios (€)
STA54402-QZ	1	Puntero SDS-PLUS	-	250	-	STANLEY	5035048370872	1	7,09 €
STA54407-QZ	1	Cincel Plano SDS-PLUS	-	250	-	STANLEY	5035048370858	1	7,09 €
STA54417-QZ	1	Cincel Acanalado	-	240	-	STANLEY	5035048370865	1	10,21 €
STA54412-QZ	1	Cincel Pala	-	200	-	STANLEY	5035048370889	1	11,82 €
STA54400-XJ	5	Juego de 3 cincelos + 2 brocas SDS+	-	-	-	STANLEY	5035048037294	1	25,14 €

JUEGO DE 15 PIEZAS SDS PLUS CON 11 BROCAS, 1 PUNTERO, 1 CINCEL Y 2 PALAS

Referencia	Cant.	Descripción	Marca	Código de barras	Pedido min.	Tarifa accesorios (€)
STA54422-XJ	15	11 brocas SDS-Plus ø 5, 5,5, 6, 7, 8, 10 mm de 110mm, ø 6, 8, 10, 12 mm de 160mm y ø 14mm de 210mm, 1 puntero, 1 cincel 20x250mm y 2 palas de 40x250mm	STANLEY	5035048503676	1	61,12 €

PERFORACIÓN: BROCAS PARA MADERA**STANLEY BROCAS PARA MADERA**

Para realizar perforaciones rápidas y limpias, de uso general, en madera, madera laminada y madera aglomerada. Tamaños disponibles de 3 – 16 mm

BROCAS PARA MADERA CON PUNTA CENTRADORA

Referencia	Cant.	Longitud útil (mm)	Longitud total (mm)	Diámetro (mm)	Marca	Código de barras	Pedido min.	Tarifa accesorios (€)
STA52001-QZ	1	45	70	Ø 3	STANLEY	5035048370940	5	1,13 €
STA52006-QZ	1	52	80	Ø 4	STANLEY	5035048370957	5	1,21 €
STA52011-QZ	1	60	90	Ø 5	STANLEY	5035048370964	5	1,21 €
STA52016-QZ	1	86	100	Ø 6	STANLEY	5035048370971	5	1,30 €
STA52021-QZ	1	72	110	Ø 7	STANLEY	5035048370988	5	1,47 €
STA52026-QZ	1	80	120	Ø 8	STANLEY	5035048370995	5	1,60 €
STA52031-QZ	1	84	130	Ø 9	STANLEY	5035048371008	5	1,82 €
STA52036-QZ	1	90	133	Ø 10	STANLEY	5035048371015	5	2,12 €
STA52266-QZ	1	100	150	Ø 11	STANLEY	5035048371022	5	3,14 €
STA52041-QZ	1	102	155	Ø 12	STANLEY	5035048371039	5	2,64 €
STA52246-QZ	1	107	160	Ø 13	STANLEY	5035048371046	5	2,90 €
STA52046-QZ	1	107	160	Ø 14	STANLEY	5035048371053	5	3,16 €
STA52251-QZ	1	112	165	Ø 15	STANLEY	5035048371060	5	3,51 €
STA52051-QZ	1	112	165	Ø 16	STANLEY	5035048376355	5	3,72 €

JUEGOS DE BROCAS PARA MADERA CON PUNTA CENTRADORA

Referencia	Cant.	Diámetro (mm)	Marca	Código de barras	Pedido min.	Tarifa accesorios (€)
STA56001-QZ	5	Ø 4,5,6,8,10	STANLEY	5035048371077	1	7,58 €
STA56006-QZ	8	Ø 3-10	STANLEY	5035048371084	1	11,89 €



STA56001-QZ

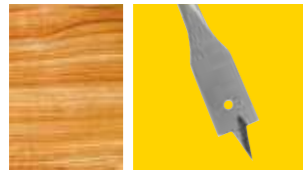

STA56006-QZ

PERFORACIÓN: BROCAS PARA MADERA**STANLEY BROCAS DE PALA PARA MADERA**

Juego de brocas para perforación en madera de 16 – 25 mm, con vástago hexagonal para un mejor agarre, diseñados para taladrar madera blanda y dura.
Tamaños disponibles de 6 – 35 mm

BROCAS PALA PARA MADERA - PARA REALIZAR PERFORACIONES DE GRAN DIÁMETRO EN MADERA

Referencia	Cant.	Longitud útil (mm)	Longitud total (mm)	Diámetro (mm)	Marca	Código de barras	Pedido min.	Tarifa accesorios (€)
STA52085-QZ	1	-	154	Ø 6	STANLEY	5035048371091	5	1,89 €
STA52090-QZ	1	-	154	Ø 8	STANLEY	5035048371107	5	1,94 €
STA52000-QZ	1	-	154	Ø 10	STANLEY	5035048371114	5	1,99 €
STA52005-QZ	1	-	154	Ø 12	STANLEY	5035048371121	5	2,04 €
STA52015-QZ	1	-	154	Ø 14	STANLEY	5035048371145	5	2,15 €
STA52020-QZ	1	-	154	Ø 16	STANLEY	5035048371152	5	2,21 €
STA52030-QZ	1	-	154	Ø 18	STANLEY	5035048371176	5	2,72 €
STA52035-QZ	1	-	154	Ø 20	STANLEY	5035048371183	5	2,79 €
STA52040-QZ	1	-	154	Ø 22	STANLEY	5035048371190	5	2,90 €
STA52045-QZ	1	-	154	Ø 24	STANLEY	5035048371206	5	2,97 €
STA52050-QZ	1	-	154	Ø 25	STANLEY	5035048371213	5	3,04 €
STA52055-QZ	1	-	154	Ø 26	STANLEY	5035048371220	5	3,21 €
STA52060-QZ	1	-	154	Ø 28	STANLEY	5035048371237	5	3,22 €
STA52065-QZ	1	-	154	Ø 30	STANLEY	5035048371244	5	3,46 €
STA52070-QZ	1	-	154	Ø 32	STANLEY	5035048371251	5	3,46 €
STA52075-QZ	1	-	154	Ø 35	STANLEY	5035048371275	5	3,85 €

JUEGO DE BROCAS DE PALA PARA MADERA CON VÁSTAGO HEXAGONAL FATMAX PARA REALIZAR PERFORACIONES DE GRAN DIÁMETRO EN MADERA DURA

STA52275-XJ	5	-	152	Ø 16,20,22,25	STANLEY FATMAX	5035048089910	1	14,36 €
-------------	---	---	-----	---------------	----------------	---------------	---	---------

BROCA DE PALA AJUSTABLE PARA MADERA

STA52211-QZ	1	-	124	Ø 15-40	STANLEY	5035048371299	5	21,03 €
-------------	---	---	-----	---------	---------	---------------	---	---------

BROCAS PARA MARCOS - VÁSTAGO DE LARGA LONGITUD PARA REALIZAR PERFORACIONES EN VIGAS Y ENCOFRADOS

STA52271-QZ	1	130	400	Ø 6	STANLEY	5035048513118	5	9,64 €
STA52281-QZ	1	130	400	Ø 8	STANLEY	5035048024621	5	9,95 €
STA52286-QZ	1	130	400	Ø 10	STANLEY	5035048024638	5	11,82 €
STA52291-QZ	1	130	400	Ø 12	STANLEY	5035048024645	5	14,31 €
STA52301-QZ	1	130	400	Ø 16	STANLEY	5035048513125	5	18,60 €
STA52311-QZ	1	130	400	Ø 20	STANLEY	5035048513156	5	27,51 €

**PERFORACIÓN: BROCAS PARA MADERA****STANLEY BROCAS ESPECIALIZADAS PARA MADERA**

BROCAS HELICOIDALES
Para realizar perforaciones rápidas en vigas y madera blanda

BROCAS PARA BISAGRAS
Agujeros para bisagra colocación, en laminados de madera blanda y dura

BROCAS HELICOIDALES PARA MADERA - PARA REALIZAR PERFORACIONES RÁPIDAS Y PROFUNDAS EN MADERA, VIGAS, ETC.

Referencia	Cant.	Longitud útil (mm)	Longitud total (mm)	Diámetro (mm)	Marca	Código de barras	Pedido min.	Tarifa accesorios (€)
STA52185-QZ	1	125	200	Ø 6	STANLEY	5035048513101	1	7,29 €
STA52190-QZ	1	125	200	Ø 8	STANLEY	5035048371312	1	6,55 €
STA52095-QZ	1	125	200	Ø 10	STANLEY	5035048371329	1	6,94 €
STA52100-QZ	1	125	200	Ø 12	STANLEY	5035048371343	1	7,79 €
STA52105-QZ	1	125	200	Ø 14	STANLEY	5035048371367	1	8,82 €
STA52160-QZ	1	300	380	Ø 14	STANLEY	5035048371374	1	10,32 €
STA52110-QZ	1	125	200	Ø 16	STANLEY	5035048376324	1	10,99 €
STA52165-QZ	1	300	380	Ø 16	STANLEY	5035048371381	1	11,82 €
STA52115-QZ	1	125	200	Ø 18	STANLEY	5035048376331	1	11,34 €
STA52170-QZ	1	300	380	Ø 18	STANLEY	5035048371398	1	11,67 €

BROCAS PARA BISAGRAS - PARA CORTAR HUECOS Y AGUJEROS CON PRECISIÓN EN MADERA, MADERA LAMINADA, ETC.

Referencia	Cant.	Longitud útil (mm)	Longitud total (mm)	Diámetro (mm)	Marca	Código de barras	Pedido min.	Tarifa accesorios (€)
STA52431-QZ	1	-	55	Ø 35	STANLEY	5035048092019	1	24,37 €

**STANLEY JUEGOS DE BROCAS**

Juegos de brocas de calidad profesional para madera, metal y mampostería.

JUEGOS DE BROCAS PARA VARIOS MATERIALES

Referencia	Cant.	Descripción	Marca	Código de barras	Pedido min.	Tarifa accesorios (€)
STA56000-QZ	9	HSS-R metal Ø 3,4,5,6,8mm y brocas para piedra de Ø 4,5,6,8mm	STANLEY	5035048371435	1	11,71 €
STA56005-QZ	9	HSS-R metal: Ø 5, 6, 8 mm; piedra: Ø 5, 6, 8 mm y madera: Ø 5, 6, 8 mm.	STANLEY	5035048371442	1	11,49 €
STA56045-QZ	16	HSS-R metal Ø 2, 3, 4, 5, 6 y 8 mm, piedra Ø 4, 5, 6, 8 y 10 mm y madera Ø 4, 5, 6, 8 y 10 mm	STANLEY	5035048371459	1	18,10 €
STA56250-XJ	20	Juego de 20 Brocas para Mampostería, madera y metal 4,5,6,8.1 - 6.5	STANLEY	5035048542880	1	23,60 €

CAMBIO RÁPIDO**STANLEY SISTEMA DE INTERCAMBIO RÁPIDO**

El sistema que ofrece un cambio rápido y sencillo entre el uso del taladro y el atornillador sin necesidad de cambiar el mandril. Vástago hexagonal para mejor agarre. Se utiliza para taladrar agujeros, avellanar y apretar o aflojar tornillos. Es un sistema fácil y rápido. Brocas para mampostería de 4 mm – 12 mm. Brocas para metal de 1,5 mm – 6 mm.

QUICK CHANGE - SISTEMA PARA ALTERNAR ENTRE LA FUNCIÓN DE TALADRO Y DE ATORNILLADOR

Referencia	Cant.	Longitud útil (mm)	Longitud total (mm)	Diámetro (mm)	Marca	Código de barras	Pedido min.	Tarifa accesorios (€)
STA66371-XJ	1	-	-	-	STANLEY	5035048372678	1	9,11 €

QUICK CHANGE - CONECTOR DE DOBLE FUNCIÓN ENTRE TALADRO Y ATORNILLADOR

STA62380-XJ	1	-	-	-	STANLEY	5035048372852	1	18,34 €
-------------	---	---	---	---	---------	---------------	---	---------

GUÍA PARA ATORNILLAR

STA62407-XJ	1	-	80	-	STANLEY	5035048372692	1	5,79 €
STA62406-XJ	1	-	120	-	STANLEY	5035048372685	1	6,06 €

BROCAS HSS PARA MADERA, METAL Y PLÁSTICO. EJE HEXAGONAL

Referencia	Cant.	Longitud útil (mm)	Longitud total (mm)	Diámetro (mm)	Marca	Código de barras	Pedido min.	Tarifa accesorios (€)
STA50003-XJ	1	22	-	Ø 1.5	STANLEY	5035048372708	1	1,59 €
STA50008-XJ	1	25	-	Ø 2	STANLEY	5035048372715	1	1,70 €
STA50013-XJ	1	35	-	Ø 2.5	STANLEY	5035048372722	1	1,85 €
STA50018-XJ	1	41	-	Ø 3	STANLEY	5035048372739	1	2,14 €
STA50023-XJ	1	54	-	Ø 4	STANLEY	5035048372746	1	2,10 €
STA50028-XJ	1	62	-	Ø 5	STANLEY	5035048372753	1	2,28 €
STA50033-XJ	1	70	-	Ø 6	STANLEY	5035048372760	1	2,64 €

JUEGO DE BROCAS PARA MAMPOSTERÍA CON VÁSTAGO HEXAGONAL

STA53053-XJ	3	-	-	Ø 4,5,6	STANLEY	5035048372838	1	8,32 €
-------------	---	---	---	---------	---------	---------------	---	--------

JUEGO DE BROCAS HSS PARA MADERA, METAL Y PLÁSTICO

STA50068-XJ	3	-	-	Ø 4,5,6	STANLEY	5035048513163	1	6,56 €
-------------	---	---	---	---------	---------	---------------	---	--------

BROCA PARA PIEDRA. EJE HEXAGONAL

Referencia	Cant.	Longitud útil (mm)	Longitud total (mm)	Diámetro (mm)	Marca	Código de barras	Pedido min.	Tarifa accesorios (€)
STA53008-XJ	1	50	-	Ø 4	STANLEY	5035048372777	1	2,24 €
STA53013-XJ	1	50	-	Ø 5	STANLEY	5035048372784	1	2,79 €
STA53018-XJ	1	69	-	Ø 6	STANLEY	5035048372791	1	2,82 €
STA53023-XJ	1	69	-	Ø 8	STANLEY	5035048372807	1	3,15 €
STA53028-XJ	1	82	-	Ø 10	STANLEY	5035048372814	1	3,37 €
STA53033-XJ	1	82	-	Ø 12	STANLEY	5035048372821	1	3,59 €

BROCAS PILOTO CON AVELLANADOR

Referencia	Cant.	Longitud útil (mm)	Longitud total (mm)	Diámetro (mm)	Marca	Código de barras	Pedido min.	Tarifa accesorios (€)
STA62506-XJ	1	32	67	Ø 8	STANLEY	5035048372869	1	5,98 €
STA62507-XJ	1	38	73	Ø 10	STANLEY	5035048372876	1	5,98 €
STA62508-XJ	1	41	80	Ø 12	STANLEY	5035048372883	1	5,98 €

JUEGO DE BROCAS PILOTO

STA62509-XJ	3	-	-	Ø 8,10,12	STANLEY	5035048372890	1	8,39 €
-------------	---	---	---	-----------	---------	---------------	---	--------

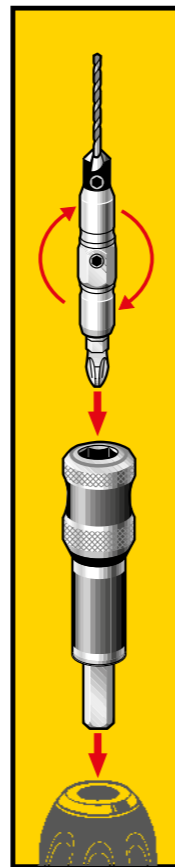
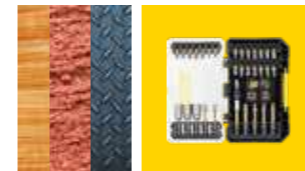
**CAMBIO RÁPIDO****STANLEY JUEGOS PARA ATORNILLAR Y TALADRAR FATMAX**

Juegos de brocas y puntas de atornillar de calidad profesional para madera, metal y mampostería.

JUEGOS DE VARIOS TAMAÑOS - PARA BROCAS Y PUNTAS PARA ATORNILLAR EN DIVERSOS MATERIALES

Referencia	Cant.	Descripción	Marca	Código de barras	Pedido min.	Tarifa accesorios (€)
STA88557-XJ	32	Juego de 32 piezas para atornillar: 22 puntas 25mm: 2x Pz1, 2x Pz2, 2x Pz3, 1x Ph1, 2x Ph2, 1x Ph3, 1x T10, T15, T20, T25, T30, T40, 1x Hx 4, 5, 6, 1x SL4, 6, 8, 6 puntas 50mm: 1x Pz1, 2, 3, 1x T20, 25, 30, adaptador magnético, 3 llaves de vaso de 7, 8 y 10mm	STANLEY FATMAX	5054905253455	1	40,41 €
STA88553-XJ	13	Juego de 13 brocas para metal Ø 1.5, 2.0, 2.5, 3.0, 3.2, 3.5, 4.0, 4.5, 5.0, 5.5, 6.0, 6.5, 7.0mm	STANLEY FATMAX	5054905253417	1	23,85 €
STA88555-XJ	8	Juego de 8 brocas SDS-PLUS 1x 5, 7mm. 2x 6, 8, 10mm	STANLEY FATMAX	5054905253431	1	31,30 €
STA88554-XJ	19	Juego de 19 piezas para atornillar y taladrar: brocas metal Ø 4, 5, 5.5, 6, 7, 8mm, 8 puntas 25mm: 1x T20, T25, T30, 1x Pz1, 2x Pz2, 1x Ph1, Ph2, 4 puntas 50mm: 1xPz1, Pz2, 1x Ph1, Ph2 y un adaptador magnético	STANLEY FATMAX	5054905253424	1	31,30 €
STA88552-XJ	19	Juego de 19 piezas para atornillar y taladrar: brocas para piedra Ø 4, 5, 5.5, 6, 7, 8mm, 8 puntas de 25mm: 1x T20, T25, T30, 1x Pz1, 2x Pz2, 1x Ph1, Ph2, 4 puntas 50mm: 1xPz1, Pz2, 1x Ph1, Ph2 y un adaptador magnético	STANLEY FATMAX	5054905253400	1	32,66 €
STA7221-XJ	16	Set de accesorios Stanley para taladrar y atornillar. 3 brocas para metal titanio (5, 6, 8mm), 4 brocas para pared (5, 6, 7 y 8mm), 1 adap. magn. para puntas (60mm), 7 puntas para atornillar 25mm (Phillips: ph1, ph2/ Pozidriv: pz1, pz2, pz3/ planas: 4 y 6mm)	STANLEY	5035048024522	1	16,42 €
STA7222-XJ	36	Set de accesorios para taladrar y atornillar. 8 brocas para metal titanio (1.5, 2, 2.5, 3, 3.5, 4, 5 y 6mm), 4 brocas para pared (5, 6, 7 y 8 mm), 5 brocas para madera (3, 4, 5, 6 y 8mm), 1 adap. magn. 60mm, 14 puntas para atornillar (Phillips: Ph1, Ph2 y Ph3/ Pozidriv: Pz1, Pz2 y Pz3/ Planas: 4, 6 y 7.2mm/ Torx: 10, 15, y 20/ Cuadradas: 1 y 2), 3 puntas para atornillar (Ph1, Ph2 y Ph3), 1 avell.	STANLEY	5035048024539	1	25,27 €
STA7223-XJ	53	Juego de 53 piezas para taladrar y atornillar. 18 brocas: 9 para metal "titanio" Ø 1.5, 2, 2.5, 3, 3.5, 4, 4.5, 5, 6mm, 4 brocas para piedra Ø 5, 6, 7, 8mm, 5 brocas para madera Ø 4, 5, 6, 7, 8mm, 20 puntas 25mm (ph1, ph2, ph3, 2xpx1, 2xpx2, Pz3, 5 Planas, Torx 10, 15, 20, 25, Cuadradas 1, 2, 3) 10 puntas 50mm (2xph1, 2xph2 y ph3, 3 planas, Torx: 15, 20), adaptador magnético, 3 llaves de vaso 8, 10, 13mm y un avellanador	STANLEY	5035048024546	1	37,70 €
STA88540-XJ	31	Juego de 31 piezas para taladrar y atornillar. Brocas para Madera Ø 3,4,5,6,8mm. Para Mampostería Ø 5,6,7,8mm. Titanio para Metal Ø 1.5,2,2.5,3,3.5,4,5,6mm. Puntas de 25 mm: Ph1, Ph2 x2. Pz1, Pz2 x2. T15, T20 x2, T25. Puntas de 50 mm: Ph2 y SL6. Adaptador magnético. Avellanador.	STANLEY FATMAX	5035048545225	1	24,36 €
STA88542-XJ	50	Juego de 50 piezas para taladrar y atornillar. Brocas para madera Ø 3,4,5,6,8mm. Para mampostería Ø 4,5,6,7,8mm. Titanio para Metal Ø 1.5,2,2.5,3,3.5,4,5,6mm. Puntas de 25 mm: Ph1 x2, Ph2 x4, Ph3 x2. Pz1 x2, Pz2 x4, Pz3 x2. SL4, SL6, SL7.2 x2, T15 x2, T20, T25 x2, T30. HX3, HX4, HX5, HX6. Adaptador magnético. Avellanador.	STANLEY FATMAX	5035048545232	1	30,46 €
STA88558-XJ	22	Juego de 22 piezas para atornillar con 21 puntas de 50 mm: 2x Pz1, 4x Pz2, 2x Pz3, 2x Ph1, 3x Ph2, 1x Ph3, 1x T10, T15, 2x T20, 1x T25, T30, T40 y adaptador magnético con bloqueo	STANLEY FATMAX	5054905253462	1	25,14 €
STA88564-XJ	10	Multipack 10 piezas para atornillar de 50mm : 2x Ph1, 5x Ph2, 2xPh3	STANLEY FATMAX	5054905253523	1	11,62 €
STA88565-XJ	10	Multipack 10 piezas para atornillar de 50mm: 2x Pz1, 5x Pz2, 2xPz3	STANLEY FATMAX	5054905253530	1	11,62 €
STA88566-XJ	10	Multipack 10 piezas para atornillar de 50mm: 1x T10, 1x T15, 2x T20, 2x T25, 2x T30, 1x T40	STANLEY FATMAX	5054905253547	1	11,62 €
STA88562-XJ	9	Juego de 9 piezas SDS PLUS 5, 6,8 (110mm), 2x 6, 2x 8, 10, 12 (160mm)	STANLEY FATMAX	5054905253509	1	30,72 €
STA88563-XJ	49	Juego de 49 piezas para taladrar y atornillar: brocas para madera con punta centradora 4, 5, 5.5, 6, 7, 8, 10mm, brocas para mampostería 4, 5, 5.5, 6, 7, 8mm, brocas HSS-Tin 1.5, 2, 2.5, 3, 3.5, 4, 4.5, 5, 5.5mm, 3 puntas 50mm, 22 puntas 25mm, adaptador magnético para puntas de 25mm y avellanador	STANLEY FATMAX	5054905253516	1	36,87 €



ATORNILLADO: PUNTAS PARA ATORNILLAR**STANLEY PUNTAS PARA ATORNILLAR DE VARIOS TAMAÑOS PARA USO GENERAL**

Ideal para trabajos de bricolaje

**PUNTAS PARA ATORNILLAR de 25 mm - Torx**

Referencia	Cant.	Descripción	Dimensión mm	Longitud (mm)	Marca	Código de barras	Pedido min.	Tarifa accesorios (€)
STA61060-XJ	2	Puntas Torx	T10	25	STANLEY	5035048372333	5	1,72 €
STA61061-XJ	2	Puntas Torx	T15	25	STANLEY	5035048372340	5	1,72 €
STA61062-XJ	2	Puntas Torx	T20	25	STANLEY	5035048372357	5	1,72 €
STA61063-XJ	2	Puntas Torx	T25	25	STANLEY	5035048372364	5	1,72 €
STA61064-XJ	2	Puntas Torx	T30	25	STANLEY	5035048372371	5	1,72 €
STA61065-XJ	2	Puntas Torx	T40	25	STANLEY	5035048372388	5	1,72 €
STA61066-XJ	3	Puntas Torx	T10, T15, T30	25	STANLEY	5035048372395	5	3,67 €

FATMAX - PUNTAS PARA ATORNILLAR de 25 mm

Referencia	Cant.	Descripción	Dimensión mm	Longitud (mm)	Marca	Código de barras	Pedido min.	Tarifa accesorios (€)
STA88568-XJ	20	Puntas Pozidriv	Pz2	25	STANLEY FATMAX	5054905253561	1	12,41 €
STA88569-XJ	20	Puntas Phillips	Ph2	25	STANLEY FATMAX	5054905253578	1	12,41 €
STA88570-XJ	20	Puntas Torx	T20	25	STANLEY FATMAX	5054905253585	1	12,41 €
STA88571-XJ	20	Puntas Torx	T25	25	STANLEY FATMAX	5054905253592	1	12,41 €

PUNTAS PARA ATORNILLAR de 25 mm - HEXAGONALES

Referencia	Cant.	Descripción	Dimensión mm	Longitud (mm)	Marca	Código de barras	Pedido min.	Tarifa accesorios (€)
STA61083-XJ	3	Punta para Atornillar Hexagonal	Hx4, 5, 6	25	STANLEY	5035048372425	5	5,13 €

JUEGO DE PUNTAS DE 25 mm PARA ATORNILLAR

Referencia	Cant.	Descripción	Dimensión mm	Longitud (mm)	Marca	Código de barras	Pedido min.	Tarifa accesorios (€)
STA61120-XJ	6	Punta para atornillar Ph 1, 2, 3 SL 4, 6, 7.2 x 25mm x6	PH1,2,3, SL4,6,7,2	25	STANLEY	5035048372432	5	4,09 €

JUEGOS DE PUNTAS PARA ATORNILLAR

Referencia	Cant.	Descripción	Dimensión mm	Longitud (mm)	Marca	Código de barras	Pedido min.	Tarifa accesorios (€)
STA60480-XJ	7	Juego de puntas 1. Pz1,2, Ph1,2, SL4,5,6,5, Adaptador magnético	-	-	STANLEY	5035048372449	1	7,80 €
STA60507-XJ	16	Juego de puntas 2xPh1, 2xPh2, 1xPh3, 2xPz1, 2xPz2, Pz3, 2xR 4.5mm, 2xR 5.5mm y 1xR 6.5mm + adaptador magnético	-	-	STANLEY	5035048372470	1	22,48 €
STA61481-XJ	10	Juego de puntas para atornillar. Incluye: Pz1, 2 y 3; Ph1, 2 y 3; R 4.5, 6 y 7.2 mm + adaptador magnético	-	-	STANLEY	5035048372487	1	13,36 €
STA60490-XJ	31	Juego de 31 piezas para atornillar con puntas inviolables (Ph1,2,3 x 1 Pz 1,3 x 1 Pz2 x2, SI3,4,5,6 x1, Hex3,4,5,6 x1, T10,T15,T25,T27,T30, T40 x1 T20 x2, TH10,TH15,TH20,TH25, TH27,TH30,TH40) y adaptador magnético	-	-	STANLEY	5035048089927	1	12,21 €
STA60491M-XJ	372	Merchandiser de 12 juegos (STA60490-XJ) de 31 piezas para atornillar con puntas inviolables y adaptador magnético	-	-	STANLEY	5035048560396	1	139,19 €
STA60020-XJ	10	Puntas para atornillar Pz1 x3, Pz2 x4, Pz3 x3 x 25mm	PH1, 2, 3	25	STANLEY	5035048090046	1	5,05 €
STA60160-XJ	10	Puntas para atornillar Ph1 x3, Ph2 x4, Ph3 x3 x 50mm	PH1, 2, 3	50	STANLEY	5035048090060	1	8,14 €
STA60180-XJ	10	Puntas para atornillar Pz1 x3, Pz2 x4, Pz3 x3 x 50mm	PZ1, 2, 3	50	STANLEY	5035048090053	1	8,14 €

ATORNILLADO: PUNTAS PARA ATORNILLAR**STANLEY PUNTAS DOBLES Y ACCESORIOS PARA ATORNILLAR**

Ideal para trabajos de bricolaje

PUNTAS DOBLES

Referencia	Cant.	Dimensión (mm)	Longitud (mm)	Marca	Código de barras	Pedido min.	Tarifa accesorios (€)
STA61380-XJ	3	PZ1-SL5, PZ2-SL6, SL4-7.2	48	STANLEY	5035048372531	5	3,65 €
STA61381-XJ	3	PH1-SL5, PH2-SL6, PZ1-2.4	48	STANLEY	5035048372548	5	3,65 €
STA61383-XJ	3	PH1-SL5, SL4-7.2, PH2-SL6	86	STANLEY	5035048372562	5	4,05 €
STA61384-XJ	3	PH1-SL5, PH2-SL6, PZ1-2	86	STANLEY	5035048372579	5	4,05 €

ADAPTADORES MAGNÉTICOS PARA PUNTAS

Referencia	Cant.	Dimensión (mm)	Longitud (mm)	Marca	Código de barras	Pedido min.	Tarifa accesorios (€)
STA61401-XJ	1	-	86	STANLEY	5035048372593	1	3,83 €
STA61400-XJ	1	-	130	STANLEY	5035048372586	1	5,52 €

ADAPTADOR HEXAGONAL PARA LLAVES DE VASO

Referencia	Cant.	Dimensión (mm)	Longitud (mm)	Marca	Código de barras	Pedido min.	Tarifa accesorios (€)
STA61460-XJ	1	-	50	STANLEY	5035048513309	1	4,09 €

BROCAS PILOTO. EJE 6,35mm

Referencia	Cant.	Dimensión (mm)	Longitud (mm)	Marca	Código de barras	Pedido min.	Tarifa accesorios (€)
STA61420-XJ	2	Ø 2,3	-	STANLEY	5035048372630	1	3,29 €

AVELLANADORES

Referencia	Cant.	Dimensión (mm)	Longitud (mm)	Marca	Código de barras	Pedido min.	Tarifa accesorios (€)
STA61500-XJ	1	10	-	STANLEY	5035048372647	1	3,55 €
STA61501-XJ	1	13	-	STANLEY	5035048372654	1	3,55 €
STA61502-XJ	1	16	-	STANLEY	5035048372661	1	3,55 €



ATORNILLADO: PUNTAS PARA ATORNILLAR



STANLEY PUNTAS TORSION Pozidriv y Phillips FATMAX

Puntas de calidad profesional para tareas de atornillado repetitivas y de alta exigencia. Disponible en longitudes de 25 mm y 50 mm



PUNTAS PARA ATORNILLAR de 25 y 50 mm

Referencia	Cant.	Dimensión (mm)	Longitud (mm)	Marca	Código de barras	Pedido min.	Tarifa accesorios (€)
STA61040-XJ	2	PZ1	25	STANLEY	5035048372029	5	1,51 €
STA61041-XJ	2	PZ2	25	STANLEY	5035048372036	5	1,51 €
STA61042-XJ	2	PZ3	25	STANLEY	5035048372043	5	1,51 €
STA61043-XJ	3	PZ1, 2, 3	25	STANLEY	5035048372050	5	2,05 €
STA61180-XJ	3	PZ1, 2, 3	50	STANLEY	5035048372128	5	3,88 €
STA62041-XJ	2	PZ2	25	STANLEY FATMAX	5035048372074	5	2,21 €
STA62042-XJ	2	PZ3	25	STANLEY FATMAX	5035048372081	5	2,21 €
STA62043-XJ	3	PZ1, 2, 3	25	STANLEY FATMAX	5035048372098	5	2,49 €
STA61020-XJ	2	PH1	25	STANLEY	5035048372159	5	1,51 €
STA61021-XJ	2	PH2	25	STANLEY	5035048372166	5	1,51 €
STA61023-XJ	3	PH1, PH2, PH3	25	STANLEY	5035048372180	5	2,02 €
STA62020-XJ	2	PH1	25	STANLEY FATMAX	5035048372197	5	2,02 €
STA62021-XJ	2	PH2	25	STANLEY FATMAX	5035048372203	5	2,02 €
STA62022-XJ	2	PH3	25	STANLEY FATMAX	5035048372210	5	2,02 €
STA61160-XJ	3	PH1, PH2, PH3	50	STANLEY	5035048372258	5	5,13 €



HOJAS DE SIERRA DE VAIVÉN PARA MADERA

CORTE: HOJAS DE SIERRA DE VAIVÉN

ELIJA EL VÁSTAGO ADECUADO



VÁSTAGO EN U

Compatible con: Black & Decker (antigua), Power Base, & Skil (antigua Kress)



VÁSTAGO EN T

Compatible con: Bosch, AEG, Makita, (nueva Black & Decker), Hitachi, Mac Allister, DEWALT, Power Base, McKeller, Metabo, Stanley FATMAX®

TIPO DE CORTE



Guía Rápida - cuantos más dientes por centímetro tenga la hoja, más suave, limpio y preciso será el corte. Las hojas de corte rápido e irregular tendrán menos dientes.



STANLEY HOJAS DE SIERRA DE VAIVÉN PARA MADERA

Hojas disponibles para distintos tipos de corte en diversas maderas y otros materiales.



VÁSTAGO EN U

MADERA Y OTROS MATERIALES - VÁSTAGO EN U - COMPATIBLE CON BLACK & DECKER, POWER BASE, SKILL (ANTIGUA KRESS)

Referencia	Cant.	Descripción	Tipo de hoja	Longitud útil (mm)	Longitud total (mm)	Diámetro (mm)	Marca	Código de barras	Pedido min.	Tarifa accesorios (€)
STA20003-XJ	3	Hojas HCS para corte basto, rápido y recto. Hasta 60mm de grosor en madera y aglomerado.	Rápido	92	68	4	STANLEY	5035048505724	5	3,70 €
STA20013-XJ	3	Hojas HCS para corte basto y recto. Hasta 60mm de grosor en madera y aglomerado.	Intermedio	92	69	3	STANLEY	5035048505731	5	4,03 €
STA20023-XJ	3	Hojas HCS para corte fino y recto. Hasta 30mm en madera, aglomerado y plástico.	Fino	92	70	2	STANLEY	5035048092170	5	4,10 €
STA21002-XJ	2	Para fino, curvado, sin astillas en madera blanda y madera contrachapada. < 20 mm	Delgada/ Curvo	70	50	1.35	STANLEY	5035048368152	5	3,37 €
STA21003-XJ	3	Para fino, curvado, sin astillas en madera blanda y madera contrachapada. < 20 mm	Delgada/ Curvo	70	50	1.35	STANLEY	5035048505755	5	5,19 €
STA21012-XJ	3	Para corte fino, sin astillas en madera, madera aglomerada y plástico. < 30 mm	Delgada	100	77.5	2.5	STANLEY	5035048368169	5	3,06 €
STA21013-XJ	3	Para corte fino, sin astillas en madera, madera aglomerada y plástico. < 30 mm	Delgada	100	77.5	2.5	STANLEY	5035048505762	5	4,82 €
STA21022-XJ	2	Para corte fino, sin astillas en madera y madera aglomerada. 10 - 45 mm	Intermedio	100	76	4	STANLEY	5035048368176	5	3,40 €
STA21023-XJ	3	Para corte fino y recto en madera, aglomerado y plástico. < 30mm	Delgada	100	76	4	STANLEY	5035048092132	5	4,82 €
STA21032-XJ	2	Para corte curvado en madera, madera aglomerada, PVC y metacrilato < 20 mm	Rápido	100	76	4	STANLEY	5035048368183	5	3,19 €
STA21033-XJ	3	Para corte recto y rápido en madera y aglomerado. < 60mm	Rápido	100	76	4	STANLEY	5035048092156	5	4,43 €
STA23002-XJ	2	Para corte curvado en madera, madera aglomerada PVC y metacrilato < 20 mm	Curvo	70	48	2	STANLEY	5035048368299	5	2,77 €
STA23003-XJ	3	Para corte curvado en madera, madera aglomerada PVC y metacrilato < 20 mm	Curvo	70	48	2	STANLEY	5035048505816	5	4,43 €
STA23062-XJ	2	Para corte sin astillas en madera laminada, encimeras de cocina, madera y madera aglomerada. < 40 mm	Laminada	100	77.5	2.5	STANLEY	5035048368312	5	3,63 €
STA23063-XJ	3	Para corte invertido y fino en madera, aglomerado, laminado y plástico. < 40mm	Laminada	100	77.5	2.5	STANLEY	5035048092149	5	5,37 €

CORTE: HOJAS DE SIERRA DE VAIVÉN**STANLEY** HOJAS DE SIERRA DE VAIVÉN PARA MADERA **FATMAX**

Hojas disponibles para distintos tipos de corte en diversas maderas y otros materiales.

**VÁSTAGO EN T****MADERA Y OTROS MATERIALES - VÁSTAGO EN T**

COMPATIBLE CON BOSCH, AEG, MAKITA, (BLACK & DECKER, NUEVA), HITACHI, MAC ALLISTR, DEWALT, POWER BASE, MCKELLER, METABO, RYOBI, STANLEY FATMAX

Referencia	Cant.	Descripción	Tipo de hoja	Longitud útil (mm)	Longitud total (mm)	Diámetro (mm)	Marca	Código de barras	Pedido min.	Tarifa accesorios (€)
STA21042-XJ	2	Hojas HCS para contornear, corte fino. Hasta 20mm de grosor en madera, contrachapado, plástico, piel.	Fino/ Curvado	76	47	1.35	STANLEY	5035048368190	5	3,75 €
STA21043-XJ	3	Hojas HCS para contornear, corte fino. Hasta 20mm de grosor en madera, contrachapado, plástico, piel.	Fino/ Curvado	76	47	1.35	STANLEY	5035048505601	5	5,19 €
STA21052-XJ	2	Hojas HCS para corte fino, recto y sin astillas. Hasta 30mm de grosor en madera y aglomerado.	Fino	100	72.5	2.5	STANLEY	5035048368206	5	3,41 €
STA21053-XJ	3	Hojas HCS para corte fino, recto y sin astillas. Hasta 30mm de grosor en madera y aglomerado.	Fino	100	72.5	2.5	STANLEY	5035048505625	5	4,82 €
STA21062-XJ	2	Hojas HCS para corte recto y sin astillas. 10- 45mm de grosor en madera, aglomerado y plástico.	Intermedio	100	68	4	STANLEY	5035048368213	5	3,41 €
STA21063-XJ	3	Hojas HCS para corte recto y sin astillas. 10- 45mm de grosor en madera, aglomerado y plástico.	Intermedio	100	68	4	STANLEY	5035048092071	5	4,82 €
STA21072-XJ	2	Hojas HCS para corte recto y rápido. Hasta 60mm de grosor en madera y aglomerado.	Rápido	100	68	4	STANLEY	5035048368220	5	3,25 €
STA21073-XJ	3	Hojas HCS para corte recto y rápido. Hasta 60mm de grosor en madera y aglomerado.	Rápido	100	68	4	STANLEY	5035048092095	5	4,43 €
STA23072-XJ	2	Hojas HCS corte invertido y fino. Hasta 40mm de grosor en madera, aglomerado, laminado y plástico.	Laminada	100	72.5	2.5	STANLEY	5035048368329	5	4,03 €
STA23073-XJ	3	Hojas HCS para corte invertido y fino. Hasta 40mm de grosor en madera, aglomerado, laminado y plástico.	Fino	100	68	4	STANLEY	5035048092057	5	5,78 €
STA23042-XJ	2	Hojas HCS para contornear. Hasta 20mm de grosor en madera, aglomerado, contrachapado, plástico, plexiglass.	Curvado	76	48	2	STANLEY	5035048368305	5	3,13 €
STA23043-XJ	3	Hojas HCS para contornear. Hasta 20mm de grosor en madera, aglomerado, contrachapado, plástico, plexiglass.	Curvado	76	48	2	STANLEY	5035048092101	5	4,43 €
STA20033-XJ	3	HCS para corte basto, rápido y recto. L. 75 mm. Dte 4 mm. Hasta 60mm de grosor en madera y aglomerado.	Rápido	100	68	4	STANLEY	5035048505540	5	3,64 €
STA20042-XJ	2	Hojas HCS para corte basto y recto. Hasta 60mm de grosor en madera y aglomerado.	Intermedio	100	72	3	STANLEY	5035048505557	5	2,86 €
STA20043-XJ	3	Hojas HCS para corte basto y recto. Hasta 60mm de grosor en madera y aglomerado.	Intermedio	100	72	3	STANLEY	5035048505564	5	4,03 €
STA20052-XJ	2	Hojas HCS para corte fino y recto. Hasta 30mm en madera, aglomerado y plástico.	Fino	100	70	2	STANLEY	5035048505588	5	3,08 €
STA20053-XJ	3	Hojas HCS para corte fino y recto. Hasta 30mm en madera, aglomerado y plástico.	Fino	100	70	2	STANLEY	5035048092088	5	3,36 €

CORTE: HOJAS DE SIERRA DE VAIVÉN**STANLEY** HOJAS DE CALIDAD PROFESIONAL PARA MADERA **FATMAX**

Hojas de gran resistencia y duración que permiten un acabado superior. Hojas disponibles para distintos tipos de corte en diversas maderas y otros materiales.

**VÁSTAGO EN T****VÁSTAGO EN U****MADERA Y OTROS MATERIALES - ACABADO SUPERIOR, MENOS ROTURAS, CORTE VERTICAL - VÁSTAGO EN U**

COMPATIBLE CON BLACK & DECKER, POWER BASE, SKIL (KRESS, ANTIGUA) POWER BASE, SKIL (KRESS, ANTIGUA)

Referencia	Cant.	Descripción	Tipo de hoja	Longitud útil (mm)	Longitud total (mm)	Diámetro (mm)	Marca	Código de barras	Pedido min.	Tarifa accesorios (€)
STA25502-XJ	2	Hojas HCS. Larga duración. Para cortes finos, sin astillas, en madera, cartón madera y plásticos. <30mm	Fino	92	70	2.7	STANLEY FATMAX	5035048368350	5	3,62 €
STA25512-XJ	2	Hojas HCS. Larga duración. Para cortes rápidos limpios, sin astillas en madera, madera contrachapada y aglomerado. 10-45mm	Intermedio	92	70	3.4 - 5.2	STANLEY FATMAX	5035048368367	5	3,62 €
STA25522-XJ	2	Hojas HCS. Larga duración. Para cortes muy rápidos, gruesos en madera y cartón madera. <60mm	Rápido	92	70	3.4 - 5.2	STANLEY FATMAX	5035048368374	5	2,74 €
STA25532-XJ	2	Hojas HCS. Larga duración. Para cortes muy finos, en madera y madera contrachapada. <20mm	Curvado	70	50	1.35	STANLEY FATMAX	5035048368381	5	5,28 €
STA25542-XJ	2	Hojas HCS. Larga duración. Para acabado sin astillas en laminados, encimeras de cocinas, madera y aglomerado <40mm. En metacrilato <20mm	Laminada	100	70	2.7	STANLEY FATMAX	5035048368398	5	3,62 €

MADERA Y OTROS MATERIALES - ACABADO SUPERIOR, MENOS ROTURAS, CORTE VERTICAL - VÁSTAGO EN T

COMPATIBLE CON BOSCH, AEG, MAKITA, (BLACK & DECKER, NUEVA), HITACHI, MAC ALLISTR, DEWALT, POWER BASE, MCKELLER, METABO, RYOBI, STANLEY FATMAX

Referencia	Cant.	Descripción	Tipo de hoja	Longitud útil (mm)	Longitud total (mm)	Diámetro (mm)	Marca	Código de barras	Pedido min.	Tarifa accesorios (€)
STA25552-XJ	2	Hojas HCS. Larga duración. Para cortes finos, sin astillas, en madera, cartón madera y plásticos. <30mm	Fino	100	70	2.7	STANLEY FATMAX	5035048368404	5	3,62 €
STA25562-XJ	2	Hojas HCS. Larga duración. Para cortes rápidos, limpios y sin astillas, en madera, madera contrachapada y aglomerado. 10-45mm	Intermedio	100	68	4.0 - 5.2	STANLEY FATMAX	5035048368411	5	3,62 €
STA25572-XJ	2	Hojas HCS. Larga duración. Para cortes muy rápidos y gruesos en madera y aglomerado. <60mm	Rápido	100	68	4.0 - 5.2	STANLEY FATMAX	5035048368428	5	2,74 €
STA25582-XJ	2	Hojas HCS. Larga duración. Para cortes muy finos, sin astillas, en madera y madera contrachapada. <20mm	Curvado	83	53	1.35	STANLEY FATMAX	5035048368435	5	4,23 €
STA25592-XJ	2	Hojas HCS. Larga duración. Para acabado sin astillas en laminados, encimeras de cocinas, madera y aglomerado <40mm.	Laminada	100	70	2.7	STANLEY FATMAX	5035048368442	5	3,62 €



CORTE: HOJAS DE SIERRA DE VAIVÉN**STANLEY HOJAS DE CALIDAD PROFESIONAL PARA METAL FATMAX**

Corte más rápido y preciso en distintos tipos de metales y en plásticos. Mayor resistencia y duración. Hojas disponibles para corte en distintos grosores de metal (consultar profundidad máxima de corte). El diseño con un espaciado progresivo permite una mayor velocidad.

**VÁSTAGO EN U****METAL Y OTROS MATERIALES - VÁSTAGO EN U**

COMPATIBLE CON BLACK & DECKER, POWER BASE, SKILL (KRESS, ANTIGUA)

Referencia	Cant.	Descripción	Tipo de hoja	Longitud útil (mm)	Longitud total (mm)	Diámetro (mm)	Marca	Código de barras	Pedido min.	Tarifa accesorios (€)
STA22002-XJ	2	Hojas HSS. Para cortes rectos en metales ferrosos y chapa. De 2,5mm a 6mm de espesor.	Metal	70	48	2	STANLEY	5035048368237	5	2,91 €
STA22003-XJ	3	Hojas HSS. Para cortes rectos en metales ferrosos y chapa. De 2,5mm a 6mm de espesor.	Metal	70	48	2	STANLEY	5035048505786	5	5,10 €
STA22012-XJ	2	Hojas HSS. Para cortes rectos en metales ferrosos y no ferrosos y chapa. De 0,8 mm a 2 mm de espesor.	Metal	70	49.7	0.7	STANLEY	5035048368244	5	2,76 €
STA22013-XJ	3	Hojas HSS. Para cortes rectos en metales ferrosos y no ferrosos y chapa. De 0,8 mm a 2 mm de espesor.	Metal	70	49.7	0.7	STANLEY	5035048505793	5	5,10 €
STA22153-XJ	3	Hojas HSS. Para cortes rectos en metales ferrosos y no ferrosos y chapa. De 1,5 mm a 4 mm de espesor.	Metal	70	49.2	1.2	STANLEY	5035048505809	5	4,82 €

METAL Y OTROS MATERIALES - ACABADO SUPERIOR, MENOS ROTURAS, CORTE VERTICAL - VÁSTAGO EN U

COMPATIBLE CON BLACK & DECKER, POWER BASE, SKILL (KRESS, ANTIGUA)

Referencia	Cant.	Descripción	Tipo de hoja	Longitud útil (mm)	Longitud total (mm)	Diámetro (mm)	Marca	Código de barras	Pedido min.	Tarifa accesorios (€)
STA25752-XJ	2	Hojas HSS. Larga duración. Hoja más fuerte para cortes rectos en metales ferrosos y no ferrosos y chapa. 1-3mm	Metal	70	51	1.1 - 1.5	STANLEY FATMAX	5035048368459	5	4,96 €
STA25762-XJ	2	Hojas JBX. Larga duración. Hoja para cortes rectos en metales ferrosos y no ferrosos y chapa. 2.5-6mm	Metal	70	51	1.9 - 2.3	STANLEY FATMAX	5035048368466	5	4,96 €

APLICACIONES ESPECIALES - VÁSTAGO EN U

COMPATIBLE CON BLACK & DECKER, POWER BASE, SKILL (KRESS, ANTIGUA)

Referencia	Cant.	Descripción	Tipo de hoja	Longitud útil (mm)	Longitud total (mm)	Diámetro (mm)	Marca	Código de barras	Pedido min.	Tarifa accesorios (€)
STA26042-XJ	2	Hojas Bimetálicas. Para cortes de debaste muy rápidos en todo tipo de madera y metal. Espacio progresivo entre dientes. <3-65mm	Rápido / Progresiva	125	101	2.4 - 5.0	STANLEY FATMAX	5035048368527	5	8,16 €

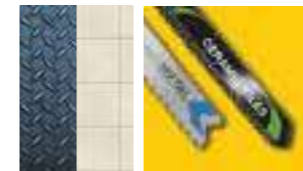
**CORTE: HOJAS DE SIERRA DE VAIVÉN****STANLEY HOJAS DE CALIDAD PARA METAL Y AZULEJOS**

Corte más rápido y preciso en distintos tipos de metales y en plásticos. Mayor resistencia y duración. Hojas disponibles para corte en distintos grosores de metal (consultar profundidad máxima de corte). El diseño con un espaciado progresivo permite una mayor velocidad.

**VÁSTAGO EN T****METAL Y OTROS MATERIALES - VÁSTAGO EN T**

COMPATIBLE CON BOSCH, AEG, MAKITA, (BLACK & DECKER, NUEVA), HITACHI, MAC ALLISTR, DEWALT, POWER BASE, McKELLER, METABO, RYOBI, STANLEY FATMAX

Referencia	Cant.	Descripción	Tipo de hoja	Longitud útil (mm)	Longitud total (mm)	Diámetro (mm)	Marca	Código de barras	Pedido min.	Tarifa accesorios (€)
STA22022-XJ	2	Hojas HSS. Para cortes rectos en metales ferrosos y no ferrosos y chapa. De 2,5mm a 6mm de espesor.	Metal	76	48	2	STANLEY	5035048368251	5	2,71 €
STA22023-XJ	3	Hojas HSS. Para cortes rectos en metales ferrosos y no ferrosos y chapa. De 2,5mm a 6mm de espesor.	Metal	76	48	2	STANLEY	5035048505649	5	5,04 €
STA22032-XJ	2	Hojas HSS. Para cortes rectos en metales ferrosos y no ferrosos y chapa. De 0,8mm a 2mm de espesor.	Metal	76	49.7	0.7	STANLEY	5035048368268	5	3,19 €
STA22033-XJ	3	Hojas HSS. Para cortes rectos en metales ferrosos y no ferrosos y chapa. De 0,8mm a 2mm de espesor.	Metal	76	49.7	0.7	STANLEY	5035048505656	5	5,04 €
STA22163-XJ	3	Hojas HSS. Para cortes rectos en metales ferrosos y no ferrosos y chapa. De 1,5mm a 4mm de espesor.	Metal	76	49.2	1.2	STANLEY	5035048505687	5	4,82 €
STA25042-XJ	2	Hojas Bimetálicas. Larga duración. Para cortes rectos y rápidos en metal, aluminio, fibra de vidrio y PVC. Metal <10mm. PVC y Aluminio <30mm	Metal	100	72	3	STANLEY	5035048368343	5	4,92 €
STA25052-XJ	3	Hojas Bimetálicas. Larga duración. Para cortes rectos en metales ferrosos y no ferrosos y chapa. De 1,5mm a 4mm de espesor.	Metal	76	49.2	1.2	STANLEY	5035048505694	5	4,43 €

METAL Y OTROS MATERIALES - ACABADO SUPERIOR, MENOS ROTURAS, CORTE VERTICAL - VÁSTAGO EN T

COMPATIBLE CON BOSCH, AEG, MAKITA, (BLACK & DECKER, NUEVA), HITACHI, MAC ALLISTR, DEWALT, POWER BASE, McKELLER, METABO, RYOBI, STANLEY FATMAX

Referencia	Cant.	Descripción	Tipo de hoja	Longitud útil (mm)	Longitud total (mm)	Diámetro (mm)	Marca	Código de barras	Pedido min.	Tarifa accesorios (€)
STA25782-XJ	2	Mayor duración. Hoja más resistente para corte recto en metales ferrosos y no ferrosos y en planchas de metal. El diseño con un espaciado progresivo permite una mayor velocidad. 1 - 3 mm	Metal	92	67	1.1 - 1.5	STANLEY FATMAX	5035048368480	5	4,68 €
STA25792-XJ	2	Mayor duración. Hoja más resistente para corte recto en metales ferrosos y no ferrosos y en planchas de metal. El diseño con un espaciado progresivo permite una mayor velocidad. 2.5 - 6mm	Metal	92	64	1.9 - 2.3	STANLEY FATMAX	5035048368497	5	4,68 €
STA25802-XJ	2	Hojas para corte rápido en aluminio y plásticos. <10 mm; aluminio < 30 mm; PVC < 30 mm	Metal	100	72	3	STANLEY FATMAX	5035048368503	5	4,68 €

APLICACIONES ESPECIALES - VÁSTAGO EN T

COMPATIBLE CON BOSCH, AEG, MAKITA, HITACHI, METABO, RYOBI, MAC ALLISTER, DEWALT, POWERBASE, McKELLER, STANLEY FATMAX, BLACK+DECKER (NUEVA)

Referencia	Cant.	Descripción	Tipo de hoja	Longitud útil (mm)	Longitud total (mm)	Diámetro (mm)	Marca	Código de barras	Pedido min.	Tarifa accesorios (€)
STA26051-XJ	1	Hoja de TCT/HM. Ideal para cortes difíciles en cerámica. 5 mm - 10 mm	Baldosa	76	50	2.5	STANLEY	5035048368534	5	8,05 €
STA26052-XJ	2	Hojas Bimetálicas. Para cortes de debaste muy rápidos en todo tipo de madera y metal. Espacio progresivo entre dientes. <3-65mm	Rápida/ Progresiva	132	101	2.4-5	STANLEY FATMAX	5035048368541	5	9,07 €

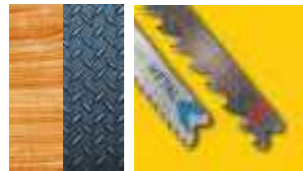
CORTE: HOJAS DE SIERRA DE VAIVÉN
STANLEY JUEGOS DE HOJAS PARA SIERRA DE VAIVÉN
FATMAX DE CALIDAD PROFESIONAL

Corte superior en madera laminada, madera y metal.
Mayor resistencia y duración.

VÁSTAGO EN T **VÁSTAGO EN U**
JUEGOS DE VARIOS TAMAÑOS - VÁSTAGO EN U
 COMPATIBLE CON BLACK & DECKER, POWER BASE, SKILL, KRESS (ANTIGUA)

Referencia	Cant.	Descripción	Tipo de hoja	Longitud útil (mm)	Longitud total (mm)	Diámetro (mm)	Marca	Código de barras	Pedido min.	Tarifa accesorios (€)
STA27035-XJ	5	Para distintos cortes en madera. <60mm	Maderas variadas	-	-	-	STANLEY	5035048505830	1	7,29 €
STA28105-XJ	5	Para distintos cortes en madera y plásticos. <60mm	Maderas variadas	-	-	-	STANLEY	5035048505847	1	10,59 €
STA29230-XJ	10	Hojas HCS/HSS. Para distintos cortes en madera, cortes en laminados y cortes curvos. <60mm	Varios Tamaños	-	-	-	STANLEY FATMAX	5035048368619	1	19,92 €
STA28020-XJ	10	Hojas para cortes en madera y metal	Varios Tamaños	-	-	-	STANLEY	5035048368572	1	17,56 €

JUEGO DE VARIOS TAMAÑOS - ACABADO SUPERIOR, MENOS ROTURAS, CORTE VERTICAL - VÁSTAGO EN U
 COMPATIBLE CON BLACK & DECKER, POWER BASE, SKILL (KRESS, ANTIGUA)

Referencia	Cant.	Descripción	Tipo de hoja	Longitud útil (mm)	Longitud total (mm)	Diámetro (mm)	Marca	Código de barras	Pedido min.	Tarifa accesorios (€)
STA27040-XJ	5	Hojas para corte en madera y metal <60mm y corte en metal con grosor entre 0,8 mm y 4 mm	Varios Tamaños	-	-	-	STANLEY	5035048368565	1	7,01 €

JUEGOS DE VARIOS TAMAÑOS - VÁSTAGO EN T

COMPATIBLE CON BOSCH, AEG, MAKITA, (BLACK & DECKER, NUEVA), HITACHI, MAC ALLISTR, DEWALT, POWER BASE, McKELLER, METABO, RYOBI, STANLEY FATMAX

Referencia	Cant.	Descripción	Tipo de hoja	Longitud útil (mm)	Longitud total (mm)	Diámetro (mm)	Marca	Código de barras	Pedido min.	Tarifa accesorios (€)
STA27030-XJ	5	Juego de hojas HCS/HSS. Para distintos cortes en madera <60mm y cortes en metal 0.8mm-4mm	Varios Tamaños	-	-	-	STANLEY	5035048368558	1	7,42 €
STA27025-XJ	5	Juego de hojas HCS. Para distintos cortes en madera <60mm	Varios Tamaños	-	-	-	STANLEY	5035048092040	1	6,10 €
STA28050-XJ	10	Juego de hojas para corte en madera	-	-	-	-	STANLEY	5035048368589	1	20,28 €
STA28095-XJ	5	Juego de hojas HCS. Para distintos cortes en madera y plástico. <60mm	Varios Tamaños	-	-	-	STANLEY	5035048505700	1	10,59 €

JUEGO DE VARIOS TAMAÑOS - ACABADO SUPERIOR, MENOS ROTURAS, CORTE VERTICAL - VÁSTAGO EN T

COMPATIBLE CON BOSCH, AEG, MAKITA, (BLACK & DECKER, NUEVA), HITACHI, MAC ALLISTR, DEWALT, POWER BASE, McKELLER, METABO, RYOBI, STANLEY FATMAX

Referencia	Cant.	Descripción	Tipo de hoja	Longitud útil (mm)	Longitud total (mm)	Diámetro (mm)	Marca	Código de barras	Pedido min.	Tarifa accesorios (€)
STA29240-XJ	10	Juegos de hojas para distintos cortes en madera, cortes en laminados y cortes curvos. <60mm	Varios Tamaños	-	-	-	STANLEY	5035048368626	1	27,57 €

CORTE: HOJAS DE SIERRA CIRCULAR**STANLEY**

ACERO
DIENTES PEQUEÑOS. Corte fino transversal en madera blanda y madera contrachapada. No resultan adecuadas para madera dura.

HOJAS PARA SIERRAS CIRCULARES

TCT/HM
DIENTES DE TAMAÑO INTERMEDIO. Punta de carburo de tungsteno. Corte fino transversal en madera dura, madera blanda y tableros

TCT/HM
DIENTES GRANDES. Punta de carburo de tungsteno. Corte rápido en madera dura, madera blanda y tableros

ACERO - CORTE FINO TRANSVERSAL - DIENTES PEQUEÑOS

Referencia	Cant.	Diámetro mm	Ø Interior mm	Número de dientes	Marca	Código de barras	Pedido min.	Tarifa accesorios (€)
STA10000-XJ	1	127	12,7	80	STANLEY	5035048367414	1	6,97 €
STA10005-XJ	1	130	16	80	STANLEY	5035048367421	1	7,80 €
STA10080-XJ	1	140	12,7	100	STANLEY	5035048375884	1	9,80 €
STA10155-XJ	1	160	16	100	STANLEY	5035048367438	1	11,73 €
STA10290-XJ	1	170	16	100	STANLEY	5035048367483	1	14,75 €
STA10205-XJ	1	184	16	100	STANLEY	5035048367452	1	15,74 €
STA10215-XJ	1	190	16	100	STANLEY	5035048367469	1	16,68 €
STA10230-XJ	1	190	30	100	STANLEY	5035048367476	1	16,18 €

TCT/HM - CORTE FINO TRANSVERSAL - DIENTES DE TAMAÑO INTERMEDIO

Referencia	Cant.	Diámetro mm	Ø Interior mm	Número de dientes	Marca	Código de barras	Pedido min.	Tarifa accesorios (€)
STA13060-XJ	1	130	16	32	STANLEY	5035048367582	1	15,58 €
STA13005-XJ	1	140	12,7	32	STANLEY	5035048367490	1	14,18 €
STA13015-XJ	1	150	20	36	STANLEY	5035048367513	1	19,23 €
STA13105-XJ	1	160	16	40	STANLEY	5035048367636	1	21,52 €
STA13255-XJ	1	160	20	40	STANLEY	5035048092033	1	34,52 €
STA13125-XJ	1	170	16	40	STANLEY	5035048367650	1	23,49 €
STA13145-XJ	1	190	16	40	STANLEY	5035048367674	1	25,18 €
STA13035-XJ	1	190	30	40	STANLEY	5035048367544	1	26,93 €
STA13045-XJ	1	210	30	48	STANLEY	5035048367568	1	31,05 €
STA15645-XJ	1	254	30	40	STANLEY	50549052550156	1	36,94 €

FATMAX - TCT/HM - CORTE RÁPIDO Y RESISTENTE – REAFILABLES - PARA MADERA CON CLAVOS

Referencia	Cant.	Diámetro mm	Ø Interior mm	Número de dientes	Marca	Código de barras	Pedido min.	Tarifa accesorios (€)
STA15315-XJ	1	160	16	18	STANLEY FATMAX	5035048367735	1	17,36 €
STA15320-XJ	1	160	20	18	STANLEY FATMAX	5035048367742	1	17,36 €
STA15360-XJ	1	184	16	18	STANLEY FATMAX	5035048367759	1	20,00 €
STA15370-XJ	1	190	16	18	STANLEY FATMAX	5035048367766	1	19,24 €

HOJAS PARA SIERRA CIRCULAR DE MANO. IDEAL PARA LA FME380K-QS

Referencia	Cant.	Descripción	Diámetro mm	Ø Interior mm	Número de dientes	Marca	Código de barras	Pedido min.	Tarifa accesorios (€)
STA10420-XJ	1	Disco de corte HSS	89	10	44	STANLEY FATMAX	5035048541142	1	9,27 €
STA10410-XJ	1	Disco de Corte TCT	89	10	24	STANLEY FATMAX	5035048541104	1	10,58 €
STA10415-XJ	1	Disco de corte de Diamante	89	10	-	STANLEY FATMAX	5035048541128	1	13,37 €

ACCESORIOS PARA MULTI-OSCILANTE



STANLEY FATMAX ACCESORIOS PARA MULTI-OSCILANTE

COMPATIBLE CON STANLEY FATMAX Y BLACK+DECKER, MT300KA, MT280BA, FME280BA, FME650K, FMC710D2

Accesorios de Stanley Fatmax para herramientas oscilantes con varias funciones para cortar, serrar, raspar y lijar, ideales para realizar distintas tareas.

STANLEY FATMAX - PARA CORTE

Referencia	Cant.	Descripción	Longitud Hoja mm	Prof. de Corte mm	Cambio de hoja	Marca	Código de barras	Pedido min.	Tarifa accesorios (€)
STA26105-XJ	1	Hoja de corte de precisión (HCS) para madera	32	40	Sin herram.	STANLEY FATMAX	5035048376027	5	7,07 €
STA26110-XJ	1	Hoja de corte de precisión para madera y metal	32	40	Sin herram.	STANLEY FATMAX	5035048376010	5	9,15 €
STA26115-XJ	1	Hoja de corte de precisión para madera, metal y plástico	10	30	Sin herram.	STANLEY FATMAX	5035048376003	5	7,62 €
STA26120-XJ	1	Hoja segmentada Madera, metal y plástico	100	-	Sin herram.	STANLEY FATMAX	5035048375990	5	15,19 €

STANLEY FATMAX - PARA RETIRADA DE MATERIALES

Referencia	Cant.	Descripción	Longitud Hoja mm	Prof. de Corte mm	Cambio de hoja	Marca	Código de barras	Pedido min.	Tarifa accesorios (€)
STA26125-XJ	1	Disco de carburo	92	-	Sin herram.	STANLEY FATMAX	5035048376034	5	13,20 €
STA26130-XJ	1	Raspador de carburo	78	-	Sin herram.	STANLEY FATMAX	5035048376041	5	13,88 €

STANLEY FATMAX - PARA RASPADO

Referencia	Cant.	Descripción	Longitud Hoja mm	Prof. de Corte mm	Cambio de hoja	Marca	Código de barras	Pedido min.	Tarifa accesorios (€)
STA26135-XJ	1	Raspador rígido (HCS)	52	26	Sin herram.	STANLEY FATMAX	5035048376065	5	5,36 €
STA26140-XJ	1	Raspador flexible	30	50	Sin herram.	STANLEY FATMAX	5035048376058	5	5,53 €

STANLEY - HOJAS DE LIJA DE DETALLE

Referencia	Cant.	Descripción	Longitud Hoja mm	Prof. de Corte mm	Cambio de hoja	Marca	Código de barras	Pedido min.	Tarifa accesorios (€)
STA32348-XJ	10	Hojas de lija grano 40, 60, 80 y 120	-	-	-	STANLEY	5035048376805	5	3,87 €

STANLEY FATMAX - JUEGOS

Referencia	Cant.	Descripción	Longitud Hoja mm	Prof. de Corte mm	Cambio de hoja	Marca	Código de barras	Pedido min.	Tarifa accesorios (€)
STA26150-XJ	3	Juego de 3 piezas para trabajar con madera para multi-herramienta oscilante	-	-	-	STANLEY FATMAX	5035048377383	5	16,67 €
STA26160-XJ	4	Juego de 4 piezas para azulejos para multi-herramienta oscilante	-	-	-	STANLEY FATMAX	5035048377390	5	28,86 €



LIJAS DE MALLA

LIJAS DE MALLA

MÁS RÁPIDO, LIMPIO Y FÁCIL

Una revolución en el lijado. Resistente, sin obstrucciones de polvo y reutilizable, la hoja de lija con malla mejora la recogida de polvo y siempre se adaptará al sistema de extracción de polvo de la lijadora que esté utilizando.

Hoja de lijas de malla, resistente y sin obstrucciones de polvo, duran hasta 4 veces más que la hoja de lija tradicional.

Las hojas de lija de malla no permite obstrucciones de polvo, lo que significa más tiempo lijando y menos tiempo cambiando de hoja.

La malla se limpia con facilidad. Basta con darle unos golpes para quitar el polvo o lavarlas, secarla y volver a utilizarla.



EXPLICACIÓN DE LOS GRANOS



STANLEY FATMAX LIJAS DE MALLA ORBITAL - 1/2 1/3

Ideal para trabajos de lijado plano, como en puertas, y para realizar un buen acabado entre capas de pintura. Hoja de lijado con malla, resistente y sin obstrucciones de polvo, dura hasta 4 veces más que la hoja de lija tradicional.



Lijadora orbital

MEDIA HOJA DE LIJAS DE MALLA

MEDIA HOJA
115x280mm

Referencia	Cant.	Grano	Funciones Especiales	Marca	Tipo embalaje	Código de barras	Pedido min.	Tarifa accesorios (€)
STA39002-XJ	3	80g	-	STANLEY FATMAX	Blister	5035048023655	5	5,42 €
STA39007-XJ	3	120g	-	STANLEY FATMAX	Blister	5035048023662	5	5,42 €
STA39012-XJ	3	240g	-	STANLEY FATMAX	Blister	5035048023679	5	5,97 €
STA39017-XJ	3	80,120,240g	-	STANLEY FATMAX	Blister	5035048023686	5	5,97 €

UN TERCIO DE HOJA DE MALLA

UN TERCIO DE HOJA
93x190mm

Referencia	Cant.	Grano	Funciones Especiales	Marca	Tipo embalaje	Código de barras	Pedido min.	Tarifa accesorios (€)
STA39032-XJ	3	80g	Autoadherente	STANLEY FATMAX	Blister	5035048023693	5	5,44 €
STA39037-XJ	3	120g	Autoadherente	STANLEY FATMAX	Blister	5035048023709	5	5,44 €
STA39042-XJ	3	240g	Autoadherente	STANLEY FATMAX	Blister	5035048023716	5	5,44 €

UN TERCIO DE HOJA DE MALLA

UN TERCIO DE HOJA
93x230mm

Referencia	Cant.	Grano	Funciones Especiales	Marca	Tipo embalaje	Código de barras	Pedido min.	Tarifa accesorios (€)
STA39052-XJ	3	80g	-	STANLEY FATMAX	Blister	5035048023730	5	4,36 €
STA39057-XJ	3	120g	-	STANLEY FATMAX	Blister	5035048023747	5	4,36 €
STA39062-XJ	3	240g	-	STANLEY FATMAX	Blister	5035048023754	5	4,36 €

LIJAS DE MALLA

STANLEY LIJAS DE MALLA PARA DETALLES
FATMAX

Se utiliza para trabajos difíciles de lijado, ideal para restauración de muebles, ventanas y marcos de puertas o para esquinas de difícil acceso. Hoja de lijado de malla, resistente y sin obstrucciones de polvo, duran hasta 4 veces más que la hoja de lija tradicional.

HOJAS DE LIJA DE MALLA PARA MOUSE®

Referencia	Cant.	Grano	Funciones Especiales	Marca	Código de barras	Pedido min.	Tarifa accesorios (€)
STA39122-XJ	3	80g	Autoadherente	STANLEY FATMAX	5035048023822	5	4,56 €
STA39127-XJ	3	120g	Autoadherente	STANLEY FATMAX	5035048023839	5	4,56 €
STA39132-XJ	3	240g	Autoadherente	STANLEY FATMAX	5035048023846	5	4,56 €



Mouse®

HOJAS DE LIJA DE MALLA PARA MULTILIJADORAS

Referencia	Cant.	Grano	Funciones Especiales	Marca	Código de barras	Pedido min.	Tarifa accesorios (€)
STA39092-XJ	3	80g	Autoadherente	STANLEY FATMAX	5035048023785	5	5,72 €
STA39097-XJ	3	120g	Autoadherente	STANLEY FATMAX	5035048023792	5	5,72 €
STA39102-XJ	3	240g	Autoadherente	STANLEY FATMAX	5035048023808	5	5,72 €



Multilijadoras

HOJAS DE LIJA DE MALLA DE DETALLES

Referencia	Cant.	Grano	Funciones Especiales	Marca	Código de barras	Pedido min.	Tarifa accesorios (€)
STA39182-XJ	3	80g	Autoadherente	STANLEY FATMAX	5035048023907	5	4,35 €
STA39187-XJ	3	120g	Autoadherente	STANLEY FATMAX	5035048023914	5	4,35 €
STA39192-XJ	3	240g	Autoadherente	STANLEY FATMAX	5035048023921	5	4,35 €



Lijadora de detalles

STANLEY LIJAS DE MALLA PARA ROTORBITAL
FATMAX

Para la eliminación rápida de material, lijado ultra suave, también es bueno, para superficies curvas. Malla de lijado resistente y anti obstrucciones, que dura hasta 4 veces más que las hojas tradicionales.

DISCOS DE MALLA CON VELCRO - PARA ROTORBITAL

Referencia	Cant.	Grano	Funciones Especiales	Marca	Código de barras	Pedido min.	Tarifa accesorios (€)
STA39252-XJ	3	80g	-	STANLEY FATMAX	5035048023983	5	4,56 €
STA39257-XJ	3	120g	-	STANLEY FATMAX	5035048023990	5	4,56 €
STA39262-XJ	3	240g	-	STANLEY FATMAX	5035048024003	5	4,56 €



Lijadora rotorbital

STANLEY LIJAS PARA LIJADORA PANEL YESO
FATMAX

Ideal para trabajos de lijado de paredes y techos de escayola y yeso. Hoja de lijado con malla, resistente y sin obstrucciones de polvo, dura hasta 4 veces más que la hoja de lija tradicional.

LIJAS PARA LIJADORA PANEL YESO Ø225mm

Referencia	Cant.	Grano	Funciones Especiales	Marca	Código de barras	Pedido min.	Tarifa accesorios (€)
STA39297-XJ	5	2x 120g, 3x 240g	-	STANLEY	5054905276881	1	15,39 €

HOJAS DE LIJA: ORBITALES

STANLEY LIJAS PARA LIJADORAS ORBITALES
 HOJA DE 1/2 y 1/3

Ideal para trabajos de lijado plano, como en puertas, y para realizar un buen acabado entre capas de pintura.

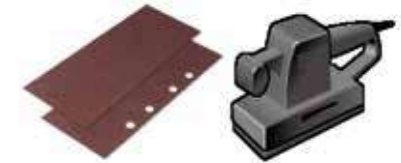

Lijadora orbital

1/2 DE HOJA - 115 x 280 mm

Referencia	Cant.	Descripción	Grano	Funciones Especiales	Marca	Código de barras	Pedido min.	Tarifa accesorios (€)
STA31006-XJ	5	Hojas de lija sin perforar - Compatible con todas las marcas	60g	-	STANLEY	5035048373682	5	3,75 €
STA31066-XJ	5	Hojas de lija perforada - Compatible con todas las marcas	60g	-	STANLEY	5035048373743	5	3,86 €
STA31076-XJ	5	Hojas de lija perforada - Compatible con todas las marcas	150g	-	STANLEY	5035048373767	5	3,75 €

1/3 DE HOJA - 93 x 190mm

Referencia	Cant.	Descripción	Grano	Funciones Especiales	Marca	Código de barras	Pedido min.	Tarifa accesorios (€)
STA31156-XJ	5	Hojas de lija perforadas, Autoadherentes - Compatible con Black & Decker, AEG, Casal, Peugeot, Performance Power + McKeller	60g	-	STANLEY	5035048373910	5	2,54 €
STA31161-XJ	5	Hojas de lija perforadas, Autoadherentes - Compatible con Black & Decker, AEG, Casal, Peugeot, Performance Power + McKeller	100g	-	STANLEY	5035048373927	5	2,54 €
STA31166-XJ	5	Hojas de lija perforadas, Autoadherentes - Compatible con Black & Decker, AEG, Casal, Peugeot, Performance Power + McKeller	150g	-	STANLEY	5035048377000	5	2,54 €
STA31176-XJ	5	Hojas de lija perforadas, Autoadherentes - Compatible con Black & Decker, AEG, Casal, Peugeot, Performance Power + McKeller	40, 60, 100, 150, 220g	-	STANLEY	5035048373934	5	2,62 €
STA31517-XJ	5	Hojas de lija perforadas, Autoadherentes - Compatible con Black & Decker	80g	Autoadherente	STANLEY	5035048373941	5	3,39 €
STA31522-XJ	5	Hojas de lija perforadas, Autoadherentes - Compatible con Black & Decker	120g	Autoadherente	STANLEY	5035048373958	5	3,39 €
STA31527-XJ	5	Hojas de lija perforadas, Autoadherentes - Compatible con Black & Decker	240g	Autoadherente	STANLEY	5035048373965	5	3,39 €
STA31532-XJ	5	Hojas de lija perforadas, Autoadherentes - Compatible con Black & Decker	80, 120, 240g	Autoadherente	STANLEY	5035048373972	5	3,39 €
STA31582-XJ	5	Hojas de lija perforadas. Autoadherentes - Compatible con Bosch	80g	Autoadherente	STANLEY	5035048373989	5	3,51 €
STA31587-XJ	5	Hojas de lija perforadas. Autoadherentes - Compatible con Bosch	120g	Autoadherente	STANLEY	5035048373996	5	3,40 €
STA31592-XJ	5	Hojas de lija perforadas. Autoadherentes - Compatible con Bosch	240g	Autoadherente	STANLEY	5035048374009	5	3,40 €
STA31597-XJ	5	Hojas de lija perforadas. Autoadherentes - Compatible con Bosch	80, 120, 240g	Autoadherente	STANLEY	5035048374016	5	3,96 €

1/3 DE HOJA - 93 x 230 mm

Referencia	Cant.	Descripción	Grano	Funciones Especiales	Marca	Código de barras	Pedido min.	Tarifa accesorios (€)
STA31060-XJ	10	Hojas de lija sin perforar - Compatible con todas las marcas	60g	-	STANLEY	5035048505175	5	4,34 €
STA31065-XJ	10	Hojas de lija sin perforar - Compatible con todas las marcas	120g	-	STANLEY	5035048505182	5	4,31 €
STA31070-XJ	10	Hojas de lija sin perforar - Compatible con todas las marcas	150g	-	STANLEY	5035048513392	5	3,88 €
STA31080-XJ	10	Hojas de lija perforadas, Autoadherentes - Compatible con Bosch, Festo Metabo, Skil	60g	-	STANLEY	5035048513415	5	4,64 €
STA31085-XJ	10	Hojas de lija perforadas, Autoadherentes - Compatible con Bosch, Festo Metabo, Skil	100g	-	STANLEY	5035048513422	5	4,02 €
STA31090-XJ	10	Hojas de lija perforadas, Autoadherentes - Compatible con Bosch, Festo Metabo, Skil	150g	-	STANLEY	5035048513439	5	4,15 €
STA31091-XJ	5	Hojas de lija sin perforar - Compatible con todas las marcas	40g	-	STANLEY	5035048377024	5	2,94 €
STA31096-XJ	5	Hojas de lija sin perforar - Compatible con todas las marcas	60g	-	STANLEY	5035048373828	5	2,85 €
STA31093-XJ	5	Hojas de lija sin perforar - Compatible con todas las marcas	80g	-	STANLEY	5035048092194	5	3,36 €
STA31098-XJ	5	Hojas de lija sin perforar - Compatible con todas las marcas	120g	-	STANLEY	5035048089958	5	3,36 €
STA31100-XJ	10	Hojas de lija perforadas, Autoadherentes - Compatible con Black & Decker, AEG, Casal, Peugeot, Performance Power + McKeller	60g	-	STANLEY	5035048505199	5	4,64 €
STA31105-XJ	10	Hojas de lija perforadas, Autoadherentes - Compatible con Black & Decker, AEG, Casal, Peugeot, Performance Power + McKeller	100g	-	STANLEY	5035048513446	5	4,31 €
STA31110-XJ	10	Hojas de lija perforadas, Autoadherentes - Compatible con Black & Decker, AEG, Casal, Peugeot, Performance Power + McKeller	150g	-	STANLEY	5035048505229	5	3,87 €

HOJAS DE LIJA



STANLEY 1/4 DE HOJA

Ideal para trabajos de lijado plano como en puertas y para realizar acabados entre capas de pintura.

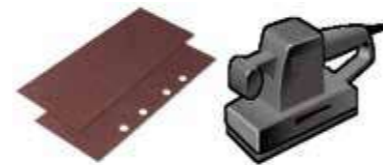

Lijadora orbital

1/4 DE HOJA - 115 x 140 mm

Referencia	Cant.	Descripción	Grano	Funciones Especiales	Marca	Código de barras	Pedido min.	Tarifa accesorios (€)
STA31155-XJ	10	Hojas de lija sin perforar. - Compatible con todas las marcas	100g	-	STANLEY	5035048374030	5	3,09 €

1/4 DE HOJA - MONTAJE RÁPIDO - 114 x 114 mm

Referencia	Cant.	Descripción	Grano	Funciones Especiales	Marca	Código de barras	Pedido min.	Tarifa accesorios (€)
STA31108-XJ	10	Hojas de lija perforadas. Granos surtidos y Autoadherentes Compatible con Black & Decker KA170GT	80, 120, 180g	Autoadherente	STANLEY	5035048374054	5	5,14 €



STANLEY LIJADO DE DETALLES

Ideal para aplicaciones en Madera, trabajos de restauración, lijado en esquinas, ángulos, ranuras, recovecos y huecos más pequeño.

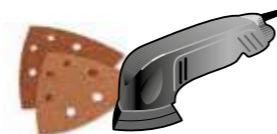

Lijadora de detalles

HOJAS PARA LIJADORA DE DETALLES - AUTOADHERENTES

Referencia	Cant.	Descripción	Grano	Funciones Especiales	Marca	Código de barras	Pedido min.	Tarifa accesorios (€)
STA32427-XJ	5	Hojas para lijadora de detalles Compatible con Black+Decker, Bosch, Metabo, Performance Power, Powerbase	40g	-	STANLEY	5035048375389	5	4,00 €
STA32432-XJ	5	Hojas para lijadora de detalles Compatible con Black & Decker, Bosch, Metabo, Nutool, Performance Power, Power Base, Power Devil	80g	Autoadherente	STANLEY	5035048374696	5	3,49 €
STA32372-XJ	5	Hojas para lijadora de detalles Compatible con Black & Decker, Bosch, Metabo, Nutool, Performance Power, Power Base, Power Devil	120g	Autoadherente	STANLEY	5035048374672	5	3,07 €
STA32437-XJ	5	Hojas para lijadora de detalles Compatible con Black + Decker, Bosch, Metabo, Performance Power, Powerbase	240g	Autoadherente	STANLEY	5035048374702	5	3,17 €
STA31497-XJ	5	Hojas para lijadora de detalles Compatible con Makita	60g	Autoadherente	STANLEY	5035048374719	5	5,63 €
STA31502-XJ	5	Hojas para lijadora de detalles Compatible con Makita	80g	Autoadherente	STANLEY	5035048374726	5	5,63 €
STA31507-XJ	5	Hojas para lijadora de detalles Compatible con Makita	120g	Autoadherente	STANLEY	5035048374733	5	5,63 €
STA31710-XJ	5	Hojas para lijadora de detalles Compatible con Bosch, Skil, Metabo	40g	Autoadherente	STANLEY	5035048374740	5	5,06 €
STA31715-XJ	5	Hojas para lijadora de detalles Compatible con Bosch, Skil, Metabo	80g	Autoadherente	STANLEY	5035048374757	5	4,91 €
STA31720-XJ	5	Hojas para lijadora de detalles Compatible con Bosch, Skil, Metabo	120g	Autoadherente	STANLEY	5035048374764	5	4,91 €

HOJAS DE LIJA



STANLEY LIJAS PARA LIJADORAS DE MOUSE

Se utiliza para trabajos de lijado, ideal para restauración de muebles, ventanas y marcos de puertas o para esquinas de difícil acceso.



Mouse®

HOJAS DE LIJA PARA LIJADORAS DE MOUSE® - AUTOADHERENTES

Referencia	Cant.	Descripción	Grano	Funciones Especiales	Marca	Código de barras	Pedido min.	Tarifa accesorios (€)
STA31034-XJ	5	Hojas de lija - Compatible con Black+Decker	40g	-	STANLEY	5035048374474	5	3,67 €
STA31039-XJ	5	Hojas de lija - Compatible con Black+Decker	60g	-	STANLEY	5035048374481	5	3,32 €
STA31004-XJ	5	Hojas de lija - Compatible con Black+Decker	80g	-	STANLEY	5035048374429	5	3,15 €
STA31009-XJ	5	Hojas de lija - Compatible con Black+Decker	120g	-	STANLEY	5035048374436	5	3,15 €
STA31014-XJ	5	Hojas de lija - Compatible con Black+Decker	180g	-	STANLEY	5035048374443	5	3,25 €
STA31019-XJ	5	Hojas de lija - Compatible con Black+Decker	240g	-	STANLEY	5035048374450	5	3,25 €
STA31024-XJ	5	Hojas de lija - Compatible con Black+Decker	80, 180, 240g	-	STANLEY	5035048374467	5	3,75 €
STA32477-XJ	15	Puntas de lija - Compatible con Black+Decker	120, 180, 240g	-	STANLEY	5035048374528	5	8,09 €



STANLEY LIJAS PARA MULTILIJADORA Y ROTORBITAL

Para tareas de lijado en superficies de difícil acceso, así como para un acabado fino y retirada rápida de materiales.

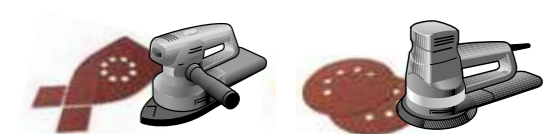

Multilijadora

Lijas para lijadora rotorbital

HOJAS DE LIJA PARA MULTILIJADORAS, PUNTAS Y ESCUADRAS - AUTOADHERENTES

Referencia	Cant.	Descripción	Grano	Funciones Especiales	Marca	Código de barras	Pedido min.	Tarifa accesorios (€)
STA31432-XJ	5	Hojas de lija para Multilijadoras - Compatible con Black+Decker	40g	Autoadherente	STANLEY	5035048374535	5	5,30 €
STA31437-XJ	5	Hojas de lija para Multilijadoras - Compatible con Black+Decker	60g	Autoadherente	STANLEY	5035048374542	5	5,30 €
STA31442-XJ	5	Hojas de lija para Multilijadoras - Compatible con Black+Decker	80g	Autoadherente	STANLEY	5035048374559	5	5,30 €
STA31447-XJ	5	Hojas de lija para Multilijadoras - Compatible con Black+Decker	120g	Autoadherente	STANLEY	5035048374566	5	5,30 €
STA31452-XJ	5	Hojas de lija para Multilijadoras - Compatible con Black+Decker	180g	Autoadherente	STANLEY	5035048374573	5	5,30 €
STA31457-XJ	5	Hojas de lija para Multilijadoras - Compatible con Black+Decker	240g	Autoadherente	STANLEY	5035048374580	5	5,30 €
STA31577-XJ	8	Hojas de lija para punta de detalles de Multilijadora Compatible con Black+Decker	80, 120, 180, 240g	Autoadherente	STANLEY	5035048374658	5	4,52 €

DISCOS DE LIJA PARA LIJADORAS ROTORBITALES - AUTOADHERENTES

Referencia	Cant.	Descripción	Grano	Diámetro del disco mm	Marca	Código de barras	Pedido min.	Tarifa accesorios (€)
STA32167-XJ	5	Disco de lija para lijadoras rotorbitales - Compatible con Bosch, Kress, Metabo	40g	115	STANLEY	5035048374108	5	3,88 €
STA32002-XJ	5	Disco de lija para lijadoras rotorbitales - Compatible con Bosch, Kress, Metabo	60g	115	STANLEY	5035048374061	5	3,88 €
STA32007-XJ	5	Disco de lija para lijadoras rotorbitales - Compatible con Bosch, Kress, Metabo	80g	115	STANLEY	5035048374078	5	3,88 €
STA32012-XJ	5	Disco de lija para lijadoras rotorbitales - Compatible con Bosch, Kress, Metabo	120g	115	STANLEY	5035048376997	5	3,88 €
STA32017-XJ	5	Disco de lija para lijadoras rotorbitales - Compatible con Bosch, Kress, Metabo	180g	115	STANLEY	5035048374085	5	3,88 €
STA32252-XJ	5	Disco de lija para lijadoras rotorbitales - Compatible con Bosch, Kress, Metabo	320g	115	STANLEY	5035048374122	5	3,88 €

HOJAS DE LIJA



STANLEY JUEGOS DE LIJAS

La misma calidad de las hojas de lijado, pero más económica.
Solución a grandes trabajos de lijado

JUEGO DE LIJAS

Referencia	Cant.	Descripción	Grano	Funciones Especiales	Marca	Código de barras	Pedido min.	Tarifa accesorios (€)
STA37095-XJ	32	Juego de Lijas para Multilijadora - Compatible con Black & Decker KA270K	80, 120, 180, 240g	Autoadherente	STANLEY	5035048377246	5	12,97 €
STA31225-QZ	50	Juego de Lijas para Orbital de 1/3 - Compatible con todas las marcas	60, 120, 150g	-	STANLEY	5035048092217	5	12,21 €
STA32392-QZ	25	Juego de Lijas para Rotorbital 125mm - Compatible con Black+Decker, AEG, Bosch, DEWALT, Kress, Makita, Metabo, Metabo, Skil, Worx	60, 80, 120g	Autoadherente	STANLEY	5035048375365	5	10,80 €
STA31029-QZ	20	Juego de Lijas para Mouse - Compatible con Black+Decker	80, 120, 180, 240g	Autoadherente	STANLEY	5035048377154	5	8,70 €
STA32452-QZ	20	Juego de Lijas para Multilijadora - Compatible con Black+Decker	40, 80, 120, 240g	Autoadherente	STANLEY	5035048375297	5	12,46 €
STA33471-QZ	9	Juego de Lijas para Bandas de lija - Compatible con Black+Decker, Bosch, Peugeot, Skil, Stayer	60, 80, 100g	-	STANLEY	5035048375419	5	16,01 €
STA33481-QZ	9	Juego de Lijas para Bandas de lija - Compatible con Black+Decker, AEG, Bosch, Casals, DEWALT, Hitachi, Holz-Her, Makita, Metabo, Peugeot, Ryobi, Skil	60, 80, 100g	-	STANLEY	5035048375426	5	16,54 €



STANLEY DISCOS PARA LIJADORAS ROTORBITALES 125mm

Para una retirada, rápida de materiales,
así como para lijado ultra suave.
También resulta apropiado en
superficies curvadas.



Lijas para lijadora
rotorbital

DISCOS PARA LIJADO - AUTOADHERENTES - Diámetro de 125mm

Referencia	Cant.	Descripción	Grano	Diámetro del disco mm	Marca	Código de barras	Pedido min.	Tarifa accesorios (€)
STA32177-XJ	5	Discos de Lijado - Comp. con Black+Decker, AEG, Bosch, DEWALT, Kress, Makita, Metabo, Skil, Worx	40g	125	STANLEY	5035048374184	5	3,92 €
STA32027-XJ	5	Discos de Lijado - Comp. con Black+Decker, AEG, Bosch, DEWALT, Kress, Makita, Metabo, Skil, Worx	60g	125	STANLEY	5035048374139	5	3,92 €
STA32032-XJ	5	Discos de Lijado - Comp. con Black+Decker, AEG, Bosch, DEWALT, Kress, Makita, Metabo, Skil, Worx	80g	125	STANLEY	5035048374146	5	3,92 €
STA32037-XJ	5	Discos de Lijado - Comp. con Black+Decker, AEG, Bosch, DEWALT, Kress, Makita, Metabo, Skil, Worx	120g	125	STANLEY	5035048374153	5	3,92 €
STA32042-XJ	5	Discos de Lijado - Comp. con Black+Decker, AEG, Bosch, DEWALT, Kress, Makita, Metabo, Skil, Worx	180g	125	STANLEY	5035048374160	5	3,92 €
STA32262-XJ	5	Discos de Lijado - Comp. con Black+Decker, AEG, Bosch, DEWALT, Kress, Makita, Metabo, Skil, Worx	320g	125	STANLEY	5035048374207	5	3,92 €

HOJAS DE LIJA: BANDAS DE LIJA



STANLEY

Para un lijado rápido de grandes superficies
planas, ideal para retirar barniz, pintura de
suelos y también para hacer el acabado final.



Lijadora de Banda

BANDAS DE LIJA - 40 x 305 mm

Referencia	Cant.	Descripción	Grano	Funciones Especiales	Marca	Código de barras	Pedido min.	Tarifa accesorios (€)
STA33501-XJ	3	Bandas de lija - Compatibles con Bosch	60g	-	STANLEY	5035048374863	5	5,34 €
STA33506-XJ	3	Bandas de lija - Compatibles con Bosch	80g	-	STANLEY	5035048374870	5	5,18 €
STA33511-XJ	3	Bandas de lija - Compatibles con Bosch	150g	-	STANLEY	5035048374887	5	5,18 €
STA33516-XJ	3	Bandas de lija - Compatibles con Bosch	60, 80, 150g	-	STANLEY	5035048374894	5	5,18 €

BANDAS DE LIJA - 60 x 400 mm

Referencia	Cant.	Descripción	Grano	Funciones Especiales	Marca	Código de barras	Pedido min.	Tarifa accesorios (€)
STA33001-XJ	3	Bandas de lija - Compatibles con Bosch	40g	-	STANLEY	5035048374900	5	5,72 €
STA33006-XJ	3	Bandas de lija - Compatibles con Bosch	60g	-	STANLEY	5035048374917	5	5,72 €
STA33021-XJ	3	Bandas de lija - Compatibles con Bosch	150g	-	STANLEY	5035048374948	5	5,73 €

BANDAS DE LIJA - 65 x 410 mm

Referencia	Cant.	Descripción	Grano	Funciones Especiales	Marca	Código de barras	Pedido min.	Tarifa accesorios (€)
STA33061-XJ	3	Bandas de lija - Compatible con Black+Decker, AEG, Holz-Her, Kress, Metabo	40g	-	STANLEY	5035048374955	5	5,77 €
STA33066-XJ	3	Bandas de lija - Compatible con Black+Decker, AEG, Holz-Her, Kress, Metabo	60g	-	STANLEY	5035048374962	5	5,77 €
STA33071-XJ	3	Bandas de lija - Compatible con Black+Decker, AEG, Holz-Her, Kress, Metabo	80g	-	STANLEY	5035048374979	5	5,77 €
STA33076-XJ	3	Bandas de lija - Compatible con Black+Decker, AEG, Holz-Her, Kress, Metabo	100g	-	STANLEY	5035048374986	5	5,77 €

BANDAS DE LIJA - 75 x 457 mm

Referencia	Cant.	Descripción	Grano	Funciones Especiales	Marca	Código de barras	Pedido min.	Tarifa accesorios (€)
STA33091-XJ	3	Bandas de lija - Compatible con Black+Decker, Bosch Stayer, Bosch, Peugeot, Skil, Stayer	40g	-	STANLEY	5035048375006	5	6,31 €
STA33096-XJ	3	Bandas de lija - Compatible con Black+Decker, Bosch Stayer, Bosch, Peugeot, Skil, Stayer	60g	-	STANLEY	5035048375013	5	6,31 €
STA33101-XJ	3	Bandas de lija - Compatible con Black+Decker, Bosch Stayer, Bosch, Peugeot, Skil, Stayer	80g	-	STANLEY	5035048375020	5	6,31 €
STA33106-XJ	3	Bandas de lija - Compatible con Black+Decker, Bosch Stayer, Bosch, Peugeot, Skil, Stayer	100g	-	STANLEY	5035048375037	5	7,85 €
STA33111-XJ	3	Bandas de lija - Compatible con Black+Decker, Bosch Stayer, Bosch, Peugeot, Skil, Stayer	150g	-	STANLEY	5035048375044	5	6,31 €

Bandas de lija - 75 x 510 mm

Referencia	Cant.	Descripción	Grano	Funciones Especiales	Marca	Código de barras	Pedido min.	Tarifa accesorios (€)
STA33156-XJ	3	Bandas de lija - Compatible con Black & Decker	60g	-	STANLEY	5035048375082	5	6,35 €

Bandas de lija - 75 x 533 mm

Referencia	Cant.	Descripción	Grano	Funciones Especiales	Marca	Código de barras	Pedido min.	Tarifa accesorios (€)
STA33181-XJ	3	Bandas de lija - Compatible con Black+Decker, AEG, Bosch, Casals, DEWALT, Hitachi, Holz-Her, Makita	40g	-	STANLEY	5035048375129	5	6,35 €
STA33186-XJ	3	Bandas de lija - Comp. Black+Decker, AEG, Bosch, Casals, DEWALT, Hitachi, Holz-Her, Makita	60g	-	STANLEY	5035048375136	5	6,35 €
STA33191-XJ	3	Bandas de lija - Comp. Black+Decker, AEG, Bosch, Casals, DEWALT, Hitachi, Holz-Her, Makita	80g	-	STANLEY	5035048375143	5	6,35 €
STA33196-XJ	3	Bandas de lija - Comp. Black+Decker, AEG, Bosch, Casals, DEWALT, Hitachi, Holz-Her, Makita	100g	-	STANLEY	5035048375150	5	6,35 €

Bandas de lija - 100 x 560 mm

Referencia	Cant.	Descripción	Grano	Funciones Especiales	Marca	Código de barras	Pedido min.	Tarifa accesorios (€)
STA33246-XJ	3	Bandas de lija - Compatible con AEG, Casals, Elu, Festo, Ryobi	60g	-	STANLEY	5035048375181	5	9,02 €
STA33251-XJ	3	Bandas de lija - Compatible con AEG, Casals, Elu, Festo, Ryobi	80g	-	STANLEY	5035048375198	5	9,02 €
STA33256-XJ	3	Bandas de lija - Compatible con AEG, Casals, Elu, Festo, Ryobi	100g	-	STANLEY	5035048376980	5	9,01 €

Bandas de lija - 100 x 620 mm

Referencia	Cant.	Descripción	Grano	Funciones Especiales	Marca	Código de barras	Pedido min.	Tarifa accesorios (€)
STA33276-XJ	3	Bandas de lija - Compatible con AEG, Bosch, Holz-Her, Mafell, Makita Metabo	60g	-	STANLEY	5035048375211	5	9,82 €

HOJAS DE LIJA Y CORONAS



STANLEY CINTA PARA LIMA

Para el lijado en zonas de difícil acceso, retirada de polvo, suavizado y perfilado de bordes, al igual que para afilado.



Cinta para Lima Eléctrica

CINTA PARA LIMA - BLACK+DECKER

Referencia	Cant.	Descripción	Grano	Funciones Especiales	Marca	Código de barras	Pedido min.	Tarifa accesorios (€)
STA33376-XJ	3	Cinta para Lima - 13mm - Compatible con Black+Decker BD280, BD282E, BD290, BD292E,KA290, KA292, KA292E, KA293E	40g	-	STANLEY	5035048374849	5	3,86 €
STA33311-XJ	3	Cinta para Lima - 13mm - Compatible con Black+Decker BD280, BD282E, BD290, BD292E,KA290, KA292, KA292E, KA293E	60g	-	STANLEY	5035048374832	5	3,86 €
STA33316-XJ	3	Cinta para Lima - 13mm - Compatible con Black+Decker BD280, BD282E, BD290, BD292E,KA290, KA292, KA292E, KA293E	60g	Carburo de silicona	STANLEY	5035048505403	5	5,21 €
STA33381-XJ	3	Cinta para Lima- 13mm - Compatible con Black+Decker BD280, BD282E, BD290, BD292E,KA290, KA292, KA292E, KA293E	120g	-	STANLEY	5035048374856	5	3,86 €



STANLEY CORONAS PARA PERFORACIÓN

HCS - Fabricada en acero con un alto contenido de carbono, es una corona para perforación de buena calidad apropiada para la mayoría de trabajos con la madera.

TCT - Una gama especial revestida en carburo de tungsteno para utilizar en ladrillos, mampostería y yeso

CORONAS PARA PERFORACIÓN (HCS) - MADERA

Referencia	Cant.	Diámetro de corte mm	Prof. mm	Marca	Código de barras	Pedido min.	Tarifa accesorios (€)
STA81000-XJ	7	Ø25/32/38/45/50/56/62mm	15	STANLEY	5035048367919	1	10,69 €
STA81005-XJ	7	Ø25/32/38/45/50/56/62mm	41	STANLEY	5035048367926	1	12,26 €
STA81010-XJ	3	Ø60/67/74mm	30	STANLEY	5035048367933	1	15,35 €
STA81025-XJ	5	Ø68/74/80/90/100mm	30	STANLEY	5035048367957	1	24,73 €

CORONAS PARA PERFORACIÓN (TCT) - PARA LADRILLO Y HORMIGÓN

Referencia	Cant.	Diámetro de corte mm	Prof. mm	Marca	Código de barras	Pedido min.	Tarifa accesorios (€)
STA81112-XJ	1	Ø33mm	58	STANLEY	5035048368077	1	16,51 €
STA81117-XJ	1	Ø53mm	58	STANLEY	5035048368084	1	16,84 €
STA81162-XJ	1	Ø67mm	58	STANLEY	5035048368138	1	17,14 €
STA81122-XJ	1	Ø73mm	58	STANLEY	5035048368091	1	17,05 €
STA81127-XJ	1	Ø83mm	58	STANLEY	5035048368107	1	17,31 €
STA81167-XJ	5	Ø33,53,67,73,83mm	58	STANLEY	5035048368145	1	67,18 €

BROCAS PILOTO PARA CORONAS DE PERFORACIÓN (TCT)

Referencia	Cant.	Diámetro de corte mm	Prof. mm	Marca	Código de barras	Pedido min.	Tarifa accesorios (€)
STA81157-XJ	1	Ø33,53,67,73,83mm	-	STANLEY	5035048368121	1	17,31 €

CORTE: CORONAS BI-METÁLICAS

STANLEY CORONAS BI-METÁLICAS
FATMAX

BI-Metal (BIM) – Coronas para perforación de calidad profesional que se mantienen más tiempo afiladas y duran más tiempo. Sierra de precisión obtenida mediante una combinación de dos metales. Acero de alta velocidad (HSS), que proporciona dureza a los dientes, y acero con alto contenido de carbono (HCS), que aporta flexibilidad al cuerpo.

CORONAS BI-METÁLICAS PARA PERFORACIÓN - RESISTENTES Y DURADERAS

Referencia	Cant.	Diámetro mm	Prof. mm	Marca	Código de barras	Pedido min.	Tarifa accesorios (€)
STA81032-XJ	1	Ø32mm	38.3	STANLEY	5035048367964	1	12,04 €
STA81037-XJ	1	Ø35mm	38.3	STANLEY	5035048367971	1	12,49 €
STA81047-XJ	1	Ø40mm	38.3	STANLEY	5035048367988	1	13,40 €
STA81052-XJ	1	Ø45mm	38.3	STANLEY	5035048367995	1	13,55 €
STA81057-XJ	1	Ø51mm	38.3	STANLEY	5035048368008	1	15,65 €
STA81067-XJ	1	Ø64mm	38.3	STANLEY	5035048368015	1	17,53 €
STA81072-XJ	1	Ø67mm	38.3	STANLEY	5035048368022	1	19,35 €
STA81077-XJ	1	Ø73mm	38.3	STANLEY	5035048368039	1	19,55 €
STA81082-XJ	1	Ø83mm	38.3	STANLEY	5035048368046	1	20,60 €
STA81087-XJ	1	Ø95mm	38.3	STANLEY	5035048368053	1	21,16 €
STA81177-XJ	1	Ø105mm	38.3	STANLEY	5035048024713	1	21,44 €

MANDRIL PARA CORONAS BI-METAL

Referencia	Cant.	Diámetro mm	Prof. mm	Marca	Código de barras	Pedido min.	Tarifa accesorios (€)
STA81097-XJ	1	Ø32-152mm	-	STANLEY	5035048368060	1	21,03 €



STA81005-XJ



STA81167-XJ



STA81157-XJ

CORTE: HOJAS PARA SIERRA SABLE**STANLEY HOJAS PARA SIERRA SABLE****HCS**

Para distintos tipos de corte en madera, plástico y para cortar ramas.

HAS

Para madera con clavos, mampostería ligera y hormigón

BIM

Para metales finos y gruesos y tuberías de metal.

HOJAS DE SIERRA SABLE - HCS

Referencia	Cant.	Descripción	Longitud hoja mm	Inclinación diente mm	Marca	Código de barras	Pedido min.	Tarifa accesorios (€)
STA21172-XJ	2	Hojas de sierra para acabados finos en madera y plástico	152	4	STANLEY	5035048367810	5	7,05 €
STA21252-XJ	2	Hojas de sierra de larga longitud para acabados gruesos en madera y plástico	305	4	STANLEY	5035048367841	5	12,00 €
STA21232-XJ	2	Hojas de sierra de larga longitud para acabados grueso en madera	228	8.5	STANLEY	5035048375945	5	8,52 €
STA21182-XJ	2	Hojas de sierra de acabado grueso para corte de ramas	240	5-6.5	STANLEY	5035048367827	5	14,68 €

HOJAS DE SIERRA SABLE - HAS

Referencia	Cant.	Descripción	Longitud hoja mm	Inclinación diente mm	Marca	Código de barras	Pedido min.	Tarifa accesorios (€)
STA21192-XJ	2	Hojas de sierra para acabados fino en madera y madera con clavos	152	2.5	STANLEY	5035048367834	5	7,69 €
STA24082-XJ	2	Hojas de sierra para hormigón y mampostería ligera	152	4.2	STANLEY	5035048367902	5	8,49 €

HOJAS DE SIERRA SABLE - BI-METAL

Referencia	Cant.	Descripción	Longitud hoja mm	Inclinación diente mm	Marca	Código de barras	Pedido min.	Tarifa accesorios (€)
STA22132-XJ	2	Hojas de sierra para metal fino	152	1.4	STANLEY	5035048367865	5	7,69 €
STA22142-XJ	2	Hojas de sierra para metal grueso	228	1.8	STANLEY	5035048367872	5	9,28 €

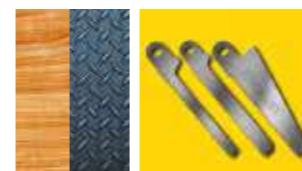
**CORTE: HOJAS PARA SIERRA SCORPION****STANLEY HOJAS PARA SCORPION**
FATMAX

Hoja de sierra compatible con Bosch, flexible y resistente a roturas, para corte de metal. Hojas STANLEY para cortar madera, metal y plástico con un montaje especializado Scorpion.

Hoja Scorpion grande

Para cortes rectos y en madera, madera aglomerada y plástico

Metal

Para cortar planchas de metal, aluminio, tuberías de cobre y otros metales no ferrosos

Madera/Madera contrachapada corte curvado

Para cortar curvas en madera dura, blanda, contrachapada, aglomerada y laminada

HOJAS PARA SIERRA SCORPION

Referencia	Cant.	Descripción	Longitud hoja mm	Inclinación diente mm	Marca	Código de barras	Pedido min.	Tarifa accesorios (€)
STA29961-XJ	1	Hoja Scorpion grande - Compatible con KS890E - HCS	200	-	STANLEY	5035048368787	5	13,93 €
STA29962-XJ	1	Hoja Scorpion grande - Compatible con KS890E - HCS	239	-	STANLEY	5035048088036	5	11,82 €
STA29971-XJ	1	Hoja de corte curvado Scorpion: KS890E - HCS	99	-	STANLEY	5035048368794	5	6,26 €
STA29972-XJ	1	Hoja de corte curvado Scorpion - Compatible con RS890K - HCS	134.9	-	STANLEY	5035048088043	5	3,11 €
STA29981-XJ	1	Hoja de corte en metal Scorpion - Compatible con KS890E, RS890K - Bi-Metal	153	-	STANLEY	5035048368800	5	6,26 €
STA29991-XJ	3	Hoja de corte larga, curva y en metal - (HCS, HCS, Bi-metal)	200 99 125	-	STANLEY	5035048513361	1	20,01 €

HOJAS PARA SIERRA ALLIGATOR

Referencia	Cant.	Descripción	Longitud hoja mm	Inclinación diente mm	Marca	Código de barras	Pedido min.	Tarifa accesorios (€)
STA44320-XJ	1	Hoja de Sierra Alligator 8"	290	-	STANLEY	5035048513514	5	43,61 €

CUCHILLAS REVERSIBLES - TCT / HM

Referencia	Cant.	Descripción	Longitud hoja mm	Inclinación diente mm	Marca	Código de barras	Pedido min.	Tarifa accesorios (€)
STA35007-XJ	2	Cuchillas reversibles	82	-	STANLEY	5035048368695	5	13,73 €
STA35012-XJ	2	Cuchillas reversibles	75.5	-	STANLEY	5035048368701	5	13,73 €
STA35022-XJ	2	Cuchillas reversibles	102	-	STANLEY	5035048376072	5	16,67 €

CUCHILLAS REVERSIBLES - HSS

Referencia	Cant.	Descripción	Longitud hoja mm	Inclinación diente mm	Marca	Código de barras	Pedido min.	Tarifa accesorios (€)
STA24192-XJ	2	Cuchillas reversibles HSS	82	-	STANLEY	5035048368688	5	7,90 €

CORTE: DISCOS DE DIAMANTE
STANLEY FATMAX DISCOS DE DIAMANTE PARA AMOLADORAS

Los discos de diamante de calidad profesional permiten cortes secos y extremadamente rápidos en materiales duros.

BORDE CONTINUO

Corte fino: cerámica, azulejos

BORDE SEGMENTADO

Corte de uso general: piedra, hormigón, bloques térmicos

BORDE TURBO

Corte rápido y uniforme: todos los materiales duros

DISCO DE BORDE CONTINUO - CORTE EN BALDOSA

Referencia	Cant.	Diámetro mm	Prof. mm	Borde	Marca	Código de barras	Pedido min.	Tarifa accesorios (€)
STA38002-XJ	1	115	22.2	Continuo	STANLEY FATMAX	5035048373156	1	6,84 €
STA38007-XJ	1	125	22.2	Continuo	STANLEY FATMAX	5035048373163	1	7,90 €

DISCO DE BORDE SEGMENTADO - HORMIGÓN / LADRILLO

Referencia	Cant.	Diámetro mm	Prof. mm	Borde	Marca	Código de barras	Pedido min.	Tarifa accesorios (€)
STA38102-XJ	1	115	22.2	Segmentado	STANLEY FATMAX	5035048373187	1	7,05 €
STA38107-XJ	1	125	22.2	Segmentado	STANLEY FATMAX	5035048373194	1	8,14 €
STA38112-XJ	1	180	22.2	Segmentado	STANLEY FATMAX	5035048024744	1	13,51 €
STA38117-XJ	1	230	22.2	Segmentado	STANLEY FATMAX	5035048373200	1	22,59 €

DISCO DE BORDE CONTINUO - GRANITO / LADRILLO – TURBO

Referencia	Cant.	Diámetro mm	Prof. mm	Borde	Marca	Código de barras	Pedido min.	Tarifa accesorios (€)
STA38202-XJ	1	115	22.2	Continuo	STANLEY	5035048373125	1	9,40 €
STA38217-XJ	1	125	22.2	Continuo	STANLEY	5035048373255	1	9,05 €

DISCO DE BORDE SEGMENTADO - CORTE EN PIEDRA

Referencia	Cant.	Diámetro mm	Prof. mm	Borde	Marca	Código de barras	Pedido min.	Tarifa accesorios (€)
STA38162-XJ	1	115	22.2	Segmentado	STANLEY	5035048373217	1	10,57 €

**LIJADO: DISCOS DE LIJA**
STANLEY DISCOS DE LIJA PARA TALADROS Y AMOLADORAS

Discos de lijado para amoladoras y taladros.
Discos de fibra resistente para amoladoras.
Compatibles con todas las marcas de herramientas eléctricas.

DISCOS DE LIJA PARA AMOLADORA Y TALADRO - DIÁMETRO 125 X 22mm

Referencia	Cant.	Grano	Diámetro Int. mm	Marca	Código de barras	Pedido min.	Tarifa accesorios (€)
STA32006-XJ	5	80g	125	STANLEY	5035048375433	5	4,41 €
STA32640-XJ	5	40g	125	STANLEY	5035048375372	5	5,64 €
STA32001-XJ	5	60g	125	STANLEY	5035048505250	5	4,76 €
STA32005-XJ	10	80g	125	STANLEY	5035048505274	5	3,81 €
STA32011-XJ	5	120g	125	STANLEY	5035048505281	5	4,67 €

DISCOS DE LIJA PARA AMOLADORA Y TALADRO - DIÁMETRO 125 X 22mm - AUTOADHERENTE

Referencia	Cant.	Grano	Diámetro Int. mm	Marca	Código de barras	Pedido min.	Tarifa accesorios (€)
STA32067-XJ	3	60g	125	STANLEY	5035048374283	5	3,12 €
STA32072-XJ	3	80g	125	STANLEY	5035048374290	5	2,74 €
STA32077-XJ	3	120g	125	STANLEY	5035048374306	5	2,82 €

DISCOS DE LIJA PARA AMOLADORA - DIÁMETRO 115 X 22mm

Referencia	Cant.	Diámetro mm	Prof. mm	Marca	Código de barras	Pedido min.	Tarifa accesorios (€)
STA32150-XJ	5	24g	115	STANLEY	5035048374320	5	8,26 €
STA32155-XJ	5	40g	115	STANLEY	5035048374337	5	7,70 €
STA32160-XJ	5	60g	115	STANLEY	5035048374344	5	7,23 €
STA32165-XJ	5	80g	115	STANLEY	5035048374351	5	7,22 €

DISCOS DE FIBRA PARA AMOLADORA ANGULAR - DIÁMETRO 125 X 22mm

Referencia	Cant.	Diámetro mm	Prof. mm	Marca	Código de barras	Pedido min.	Tarifa accesorios (€)
STA32175-XJ	5	24g	125	STANLEY	5035048374375	5	9,46 €
STA32180-XJ	5	40g	125	STANLEY	5035048374382	5	8,28 €
STA32185-XJ	5	60g	125	STANLEY	5035048374399	5	8,06 €
STA32190-XJ	5	80g	125	STANLEY	5035048374405	5	7,88 €

CORTE: DISCOS DE CORTE Y DESBASTE PARA AMOLADORAS**STANLEY DISCOS DE CORTE**

De gran resistencia y con código de colores para uso de materiales.

- Cortar y amolar metales
- Cortar hormigón, piedra y mampostería

DISCOS DE CORTE PARA METAL

Referencia	Cant.	Diámetro mm	Diámetro Int. mm	Grosor mm	Centro del disco	Marca	Código de barras	Pedido min.	Tarifa accesorios (€)
STA32020-QZ	1	100	16	3.2	DPC	STANLEY	5035048376577	5	1,28 €
STA32025-QZ	1	115	22	3.2	DPC	STANLEY	5035048372920	1	1,56 €
STA32800-QZ	5	115	22	3.2	DPC	STANLEY	5035048092286	5	6,41 €
STA32030-QZ	1	125	22	3.2	DPC	STANLEY	5035048372937	1	1,98 €
STA32033-QZ	5	125	22	3.2	DPC	STANLEY	5035048092293	5	8,71 €
STA32035-QZ	1	180	22	3.2	Plano	STANLEY	5035048376607	1	3,73 €
STA32040-QZ	1	230	22	3.2	Plano	STANLEY	5035048372944	1	3,39 €
STA32805-QZ	5	230	22	3.2	Plano	STANLEY	5035048092279	5	17,31 €

DISCOS DE DESBASTE PARA METAL

Referencia	Cant.	Diámetro mm	Diámetro Int. mm	Grosor mm	Centro del disco	Marca	Código de barras	Pedido min.	Tarifa accesorios (€)
STA32050-QZ	1	115	22.2	6	DPC	STANLEY	5035048372975	1	1,57 €
STA32056-QZ	5	115	22.2	6	DPC	STANLEY	5035048092545	1	12,31 €
STA32055-QZ	1	125	22.2	6	DPC	STANLEY	5035048372982	5	1,76 €
STA32065-QZ	1	230	22.2	6	DPC	STANLEY	5035048372999	1	4,02 €

DISCOS DE CORTE PARA PIEDRA

Referencia	Cant.	Diámetro mm	Diámetro Int. mm	Grosor mm	Centro del disco	Marca	Código de barras	Pedido min.	Tarifa accesorios (€)
STA32075-QZ	1	115	22.2	3.2	DPC	STANLEY	5035048376690	1	1,40 €
STA32810-QZ	5	115	22.2	3.2	DPC	STANLEY	5035048092316	5	7,05 €
STA32080-QZ	1	125	22.2	3.2	DPC	STANLEY	5035048373002	1	1,73 €
STA32053-QZ	5	125	22.2	3.2	DPC	STANLEY	5035048092323	5	8,34 €
STA32090-QZ	1	230	22.2	3.2	Plano	STANLEY	5035048373019	1	3,06 €

**CORTE: DISCOS DE CORTE****STANLEY FATMAX DISCOS DE CORTE PARA AMOLADORAS**

De calidad profesional, se han diseñado para tareas de corte intensivas y prolongadas. Discos disponibles para corte en acero, acero inoxidable, aluminio, metales y piedra.

FATMAX - DISCOS ABRASIVOS PARA CORTE FINO - PARA PIEDRA

Referencia	Cant.	Diámetro mm	Diámetro Int. mm	Grosor mm	Centro del disco	Marca	Código de barras	Pedido min.	Tarifa accesorios (€)
STA32612-QZ	25	115	22,2	1,6	Plano	STANLEY FATMAX	5035048376713	1	1,73 €
STA32617-QZ	25	125	22,2	1,6	Plano	STANLEY FATMAX	5035048376621	1	1,88 €

FATMAX - DISCOS ABRASIVOS PARA CORTE FINO - PARA ALUMINIO

Referencia	Cant.	Diámetro mm	Diámetro Int. mm	Grosor mm	Centro del disco	Marca	Código de barras	Pedido min.	Tarifa accesorios (€)
STA32627-QZ	25	125	22,2	1,6	Plano	STANLEY FATMAX	5035048373071	1	1,99 €

FATMAX - DISCOS ABRASIVOS PARA CORTE FINO - PARA METAL

Referencia	Cant.	Diámetro mm	Diámetro Int. mm	Grosor mm	Centro del disco	Marca	Código de barras	Pedido min.	Tarifa accesorios (€)
STA32687-QZ	25	230	22,2	1,8	Plano	STANLEY FATMAX	5035048376614	1	3,65 €

FATMAX - DISCOS ABRASIVOS PARA CORTE FINO - PARA ACERO

Referencia	Cant.	Diámetro mm	Diámetro Int. mm	Grosor mm	Centro del disco	Marca	Código de barras	Pedido min.	Tarifa accesorios (€)
STA32632-QZ	25	115	22,2	1	Plano	STANLEY FATMAX	5035048373088	1	1,82 €
STA32637-QZ	25	125	22,2	1	Plano	STANLEY FATMAX	5035048373095	1	1,45 €

FATMAX - DISCOS ABRASIVOS PARA CORTE FINO - PARA ACERO INOXIDABLE

Referencia	Cant.	Diámetro mm	Diámetro Int. mm	Grosor mm	Centro del disco	Marca	Código de barras	Pedido min.	Tarifa accesorios (€)
STA32602-QZ	25	115	22,2	1	Plano	STANLEY FATMAX	5035048373040	1	1,33 €
STA32622-QZ	25	115	22,2	1,6	Plano	STANLEY FATMAX	5035048373064	1	1,73 €
STA32647-QZ	25	115	22,2	1,6	Plano	STANLEY FATMAX	5035048373101	1	1,37 €
STA32607-QZ	25	125	22,2	1	Plano	STANLEY FATMAX	5035048373057	1	1,40 €
STA32692-QZ	25	230	22,2	1,8	Plano	STANLEY FATMAX	5035048373118	1	3,43 €

LATAS DE DISCOS DE CORTE

Referencia	Cant.	Diámetro mm	Diámetro Int. mm	Grosor mm	Centro del disco	Marca	Código de barras	Pedido min.	Tarifa accesorios (€)
STA38252-XJ	10	115	22,2	1	Plano	STANLEY	5035048504321	10	7,18 €
STA38257-XJ	10	125	22,2	1	Plano	STANLEY	5035048504338	10	8,21 €



ACCESORIOS PARA PULIR: PLATOS SOPORTE Y CABEZALES PULIDORES



STANLEY PLATOS SOPORTE Y CABEZALES PULIDORES

Almohadillas de respaldo para amoladoras, lijadoras y taladros. Usar almohadillas de mayor firmeza para trabajos más complicados y almohadillas más blandas para obtener flexibilidad y un acabado más fino. Los cabezales pulidores convierten su amoladora angular o taladro en un pulidor de alta velocidad obteniendo un acabado lustroso y suave.

ACCESORIOS - PARA TALADROS

Referencia	Cant.	Descripción	Diámetro mm	Diámetro Int. mm	Grosor mm	Marca	Código de barras	Pedido min.	Tarifa accesorios (€)
STA32115-XJ	1	Bonete de lana	125	-	-	STANLEY	5035048373439	1	5,22 €
STA32122-XJ	1	Bonete de lana natural	125	-	-	STANLEY	5035048373446	1	13,30 €
STA32360-XJ	1	Disco de algodón	75	10	13	STANLEY	5035048373453	1	7,69 €
STA37015-XJ	1	Blister con banda	-	-	13	STANLEY	5035048373460	1	4,31 €

PLATOS SOPORTE - PARA TALADROS

Referencia	Cant.	Descripción	Diámetro mm	Diámetro Int. mm	Grosor mm	Marca	Código de barras	Pedido min.	Tarifa accesorios (€)
STA32021-XJ	1	Plato soporte para taladros - Autoadherente	125	-	-	STANLEY	5035048377260	1	12,83 €
STA32031-XJ	1	Plato soporte para taladros - Plástico	125	-	-	STANLEY	5035048505052	1	13,00 €
STA32095-XJ	1	Plato soporte para taladros - Nylon	125	-	-	STANLEY	5035048373606	1	8,04 €
STA32292-XJ	1	Plato soporte para taladros - Nylon	125	-	-	STANLEY	5035048373613	1	28,50 €

JUEGOS DE PULIDO Y LIJADO - PARA TALADROS

Referencia	Cant.	Descripción	Diámetro mm	Diámetro Int. mm	Grosor mm	Marca	Código de barras	Pedido min.	Tarifa accesorios (€)
STA37045-XJ	8	Juego de pulido para taladros	75	-	-	STANLEY	5035048373620	1	42,68 €
STA32430-QZ	1	Disco pulidor de espuma	120	118	8	STANLEY	5035048505144	1	15,81 €

ALMOHADILLAS, CABEZALES Y ACCESORIOS - PARA TALADROS Y LIJADORAS ROTORBITALES

Referencia	Cant.	Descripción	Diámetro mm	Diámetro Int. mm	Grosor mm	Marca	Código de barras	Pedido min.	Tarifa accesorios (€)
STA32202-XJ	1	Cabezal pulidor de lana, diámetro 125 mm	125	-	-	STANLEY	5035048373477	1	8,00 €
STA32247-XJ	1	Almohadilla pulidora de espuma, diámetro 125 mm	125	30	-	STANLEY	5035048373484	1	10,78 €

PLATOS SOPORTE - PARA LIJADORAS ROTORBITALES

Referencia	Cant.	Descripción	Diámetro mm	Diámetro Int. mm	Grosor mm	Marca	Código de barras	Pedido min.	Tarifa accesorios (€)
STA32312-XJ	1	ROS diámetro 125 mm - Compatible con Black & Decker BD190, BD190S, BD190E, KA190S, KA190E	125	-	-	STANLEY	5035048373514	1	17,98 €

PLATOS SOPORTE - PARA MULTILIJADORAS

Referencia	Cant.	Descripción	Diámetro mm	Diámetro Int. mm	Grosor mm	Marca	Código de barras	Pedido min.	Tarifa accesorios (€)
STA32407-XJ	1	Compatible con KA200, KA220(E), KA210, KA210(E)	125	-	-	STANLEY	5035048377277	1	7,80 €

ACCESORIOS PARA PULIR Y CEPILLOS DE ALAMBRE



STANLEY PLATOS SOPORTE, CABEZALES Y ACCESORIOS

Almohadillas de respaldo para amoladoras angulares, lijadoras y taladros. Usar almohadillas de mayor firmeza para trabajos más complicados y almohadillas más blandas para obtener flexibilidad y un acabado más fino. Los cabezales pulidores convierten su amoladora angular o taladro en un pulidor de alta velocidad para obtener un acabado lustroso y suave.

PLATOS SOPORTE - PARA AMOLADORAS ANGULARES

Referencia	Cant.	Descripción	Diámetro mm	Profund.	Diámetro Int. mm	Marca	Código de barras	Pedido min.	Tarifa accesorios (€)
STA32105-XJ	1	Plato soporte de nylon para amoladoras	115	-	22 (M14)	STANLEY	5035048373576	1	8,73 €
STA32110-XJ	1	Plato soporte de nylon para amoladoras	125	-	22 (M14)	STANLEY	5035048373583	1	8,93 €

TUERCAS CON RESALTO Y LLAVES DE AJUSTE - PARA ALMOHADILLAS DE RESPALDO DE AMOLADORA ANGULAR

Referencia	Cant.	Descripción	Diámetro mm	Profund.	Diámetro Int. mm	Marca	Código de barras	Pedido min.	Tarifa accesorios (€)
STA37005-XJ	1	Tuerca y llave para amoladoras - Compatible con Black & Decker, DeWalt, Elu	-	-	22 (M14)	STANLEY	5035048373521	1	16,20 €
STA37060-XJ	1	Tuerca y llave para amoladoras - Compatible con Black & Decker, DeWalt, Elu	-	-	22 (M14)	STANLEY	5035048373545	1	13,46 €
STA37065-XJ	1	Tuerca y llave para amoladoras - Compatible con Black & Decker	-	-	22 (M14)	STANLEY	5035048373538	1	5,34 €
STA37000-XJ	1	Tuerca y llave para amoladoras	-	-	22 (M14)	STANLEY	5035048373569	1	6,10 €



STANLEY CEPILLOS DE ALAMBRE PARA AMOLADORAS Y TALADROS

Ideales para retirar óxido de la superficie y limpiar ladrillos sin dañar la superficie.

Tipos de cepillos de alambre:

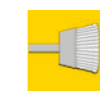

Cepillos de Copa: para taladros eléctricos



En espiral: Taladros eléctricos, ideal para interior de tuberías



Entrelazados: para amoladoras



Planos: Taladros, amoladoras de banco, amoladoras angulares

CEPILLOS PLANOS ENTRELAZADOS

Referencia	Cant.	Diámetro Cepillo	Profund. Cepillo	Diámetro del vástago	Acabado	Marca	Código de barras	Pedido min.	Tarifa accesorios (€)
STA36020-XJ	1	50	10	6	-	STANLEY	5035048375440	1	3,49 €
STA36000-XJ	1	75	10	6	-	STANLEY	5035048375457	1	4,82 €
STA36005-XJ	1	75	20	6	-	STANLEY	5035048375464	1	4,56 €
STA36010-XJ	1	100	10	6	-	STANLEY	5035048375471	1	5,49 €
STA36015-XJ	1	100	20	6	-	STANLEY	5035048375488	1	6,18 €

CEPILLOS DE COPA - USO EN METAL

Referencia	Cant.	Diámetro Cepillo	Profund. Cepillo	Diámetro del vástago	Acabado	Marca	Código de barras	Pedido min.	Tarifa accesorios (€)
STA36025-XJ	1	25	-	6	-	STANLEY	5035048375518	1	4,28 €
STA36030-XJ	1	50	-	6	-	STANLEY	5035048375525	1	4,42 €
STA36035-XJ	1	75	-	6	Fino	STANLEY	5035048375532	1	4,91 €
STA36040-XJ	1	75	-	6	Grueso	STANLEY	5035048375549	1	4,91 €
STA36050-XJ	1	85	-	6	Grueso	STANLEY	5035048375556	1	8,09 €

ACCESORIOS DE HERRAMIENTAS ELÉCTRICAS: CEPILLOS DE ALAMBRE PARA AMOLADORAS Y TALADROS



STANLEY CEPILLOS DE ALAMBRE PARA AMOLADORAS Y TALADROS

Ideales para retirar óxido de la superficie y limpiar ladrillos sin dañar la superficie.

CEPILLOS DE ALAMBRE EN ESPIRAL - utilizar en aplicaciones de alta exigencia
ACERO - limpieza y pulido de alta exigencia
CEPILLOS DE METAL - cepillos más suaves para limpiar superficies más delicadas
FILAMENTO DE NAILON - para acabado, pulido y limpieza de superficies complicadas y delicadas
CEPILLO DE ALAMBRE ESPIRAL - para limpieza en interior de tuberías

CEPILLOS DE ALAMBRE Y CEPILLOS DE RUEDA DE ALAMBRE - PARA TALADROS

Referencia	Cant.	Descripción	Diámetro Cepillo	Profund. Cepillo	Diámetro del vástago	Marca	Código de barras	Pedido min.	Tarifa accesorios (€)
STA36185-XJ	1	Cepillo de alambre en espiral - Uso en tuberías metálicas	20	55	-	STANLEY	5035048377178	1	8,11 €
STA36190-XJ	1	Cepillo de alambre en espiral - Uso en tuberías metálicas	38	55	-	STANLEY	5035048377185	1	8,63 €
STA36022-XJ	1	Cepillo de copa - Acero inoxidable	50	55	6	STANLEY	5035048375594	1	6,22 €
STA36002-XJ	1	Cepillo plano - Multimaterial - Acero inoxidable	75	10	6	STANLEY	5035048375600	1	5,41 €
STA36055-XJ	1	Cepillo de disco trenzado	70	-	6	STANLEY	5035048375617	1	11,88 €
STA36090-XJ	3	Juego de discos entrelazados	22 - 15 - 5	-	3	STANLEY	5035048375624	1	12,44 €
STA36007-XJ	1	Cepillo plano - Uso en madera	75	10	6	STANLEY	5035048375631	1	5,77 €
STA36017-XJ	1	Cepillo plano - Uso en madera	80	40	6	STANLEY	5035048375648	1	7,05 €
STA32147-XJ	1	Cepillo plano - Uso en madera, pintura, barniz, metal, yeso y plástico	75	15	6	STANLEY	5035048375662	1	8,85 €
STA32152-XJ	1	Cepillo plano - Uso en madera, pintura, barniz, metal, yeso y plástico	100	15	6	STANLEY	5035048375679	1	10,79 €
STA32157-XJ	1	Cepillo plano - Uso en madera, pintura, barniz, metal, yeso y plástico	45	-	6	STANLEY	5035048375693	1	8,09 €

CEPILLOS EN COPA DE ALAMBRE Y CEPILLOS REDONDOS DE ALAMBRE - PARA AMOLADORAS

Referencia	Cant.	Descripción	Diámetro Cepillo	Profund. Cepillo	Diámetro del vástago	Marca	Código de barras	Pedido min.	Tarifa accesorios (€)
STA36075-XJ	1	Cepillo de copa, Hilo entrelazado - Uso en metal	70	16 (M10)	-	STANLEY	5035048375730	1	16,70 €
STA36080-XJ	1	Cepillo de copa, Hilo entrelazado - Uso en metal	70	22 (M14)	-	STANLEY	5035048375709	1	17,25 €
STA36105-XJ	1	Cepillo de copa - Hilo anudado. Uso en metal	95	22 (M14)	-	STANLEY	5035048375716	1	21,83 €
STA36070-XJ	1	Cepillo de disco trenzado	115	22 (M14)	-	STANLEY	5035048375723	1	14,03 €

CORREA PARA CEPILLO ELÉCTRICO

Referencia	Cant.	Descripción	Diámetro Cepillo	Profund. Cepillo	Diámetro del vástago	Marca	Código de barras	Pedido min.	Tarifa accesorios (€)
STA40505-XJ	1	Correa para cepillo eléctrico. BD750, KW750, DN75, DN750, SR600.	-	-	-	STANLEY	5035048513262	1	4,43 €
STA40510-XJ	1	Correa para cepillo eléctrico. KW710, KW711, BD710, BD711.	-	-	-	STANLEY	5035048513279	1	4,43 €
STA40515-XJ	1	Correa para cepillo eléctrico. KW713, KW715.	-	-	-	STANLEY	5035048513286	1	5,64 €

ACCESORIOS DE HERRAMIENTAS ELÉCTRICAS



STANLEY CEPILLOS DE HOJAS DE LIJA PARA AMOLADORAS ANGULARES Y TALADROS

Diseñadas para amolar y pulir, sobre todo superficies curvadas. Disponibles en una gama de tamaños y blisters de Grano.



DISCOS DE LÁMINAS:
Para amolar y pulir

CEPILLO DE HOJAS DE LIJA - PARA AMOLADORAS

Referencia	Cant.	Descripción	Profund. Cepillo	Diámetro del vástago	Acabado	Marca	Código de barras	Pedido min.	Tarifa accesorios (€)
STA32107-XJ	1	Cepillo de hojas de lija	115	22 (M14)	40	STANLEY	5035048373286	1	8,62 €
STA32112-XJ	1	Cepillo de hojas de lija	115	22 (M14)	60	STANLEY	5035048373293	1	8,62 €
STA32102-XJ	1	Cepillo de hojas de lija	115	22 (M14)	120	STANLEY	5035048373279	1	9,73 €

CEPILLO DE HOJAS DE LIJA - PARA TALADROS

Referencia	Cant.	Descripción	Profund. Cepillo	Profund. Cepillo	Diámetro del vástago	Acabado	Marca	Código de barras	Pedido min.	Tarifa accesorios (€)
STA34036-XJ	1	Cepillo de hojas de lija	20	20	6	80	STANLEY	5035048373330	1	6,90 €
STA34041-XJ	1	Cepillo de hojas de lija	50	20	6	80	STANLEY	5035048373347	1	7,38 €
STA34046-XJ	1	Cepillo de hojas de lija	60	40	6	80	STANLEY	5035048373354	1	10,59 €
STA34051-XJ	1	Cepillo de hojas de lija	80	30	6	80	STANLEY	5035048373361	1	10,65 €



STANLEY MUELAS PARA TALADROS

Una selección de cinco formas en un vástago de 6 y 3 mm para todo tipo de tareas de modelar y amolar.

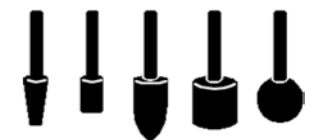

MUELAS PARA TALADROS - JUEGOS

Referencia	Cant.	Descripción	Ø mm	Diámetro Int. mm	Eje	Marca	Código de barras	Pedido min.	Tarifa accesorios (€)
STA30000-XJ	5	Surtido de 5 muelas (esférica, cilíndrica grande y pequeña, cónica grande y pequeña)	20	-	6	STANLEY	5035048373392	1	7,78 €
			20	20					
			15	30					
			10	15					
			10	20					
STA30005-XJ	4	Surtido de 5 muelas (esférica, cilíndrica grande y pequeña, cónica grande y pequeña)	11	10	3	STANLEY	5035048373408	1	6,08 €
			10	-					
			8	16					
			8	16					
			6	16					



STANLEY FRESAS DE CORTE

Ideales para aplicaciones en madera, permiten realizar un corte de precisión. Fabricado para el carpintero profesional especialista y comerciante. Ideal para marcos, molduras, reembozos y que chafana.

ROUTER BIT SET - TCT/HM

Referencia	Cant.	Descripción	Ø mm	Ancho de corte mm	Marca	Código de barras	Pedido min.	Tarifa accesorios (€)
STA80020-XJ	10	Conjunto 10 fresas TCT en estuche de madera	8	6.35	STANLEY	5035048368725	1	55,40 €
			8	9.5				
			8	12.7				
			8	12.7				
			8	12.7				
			8	12.7				
			8	12.7				
			8	22.2				
			8	25.4				
			8	27				

ACCESORIOS DE CORTE: FRESAS PARA TALADROS



STANLEY FRESAS PARA TALADROS

Alta calidad, en varias formas y tamaños que garantizan un corte rápido y fácil. Ideal para realizar trabajos en madera y metal.

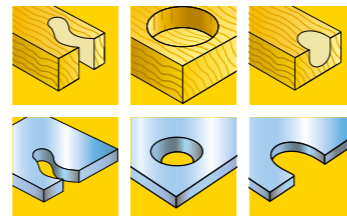

FRESA PARA CORTE RECTO

Referencia	Cant.	Descripción	Ø mm	Prof. Corte mm	Long.	Eje	Marca	Código de barras	Pedido min.	Tarifa accesorios (€)
STA66000-QZ	1	Fresa para cortes rectos en madera	6	15	-	8	STANLEY	5035048037508	1	6,47 €

FRESAS PARA RANURAR

STA66025-QZ	1	Fresa para ranurar	50	1,5	-	8	STANLEY	5035048371800	1	7,85 €
STA66040-QZ	1	Raspa para cortar	25	22	-	8	STANLEY	5035048371831	1	7,46 €

FRESAS PARA BISAGRAS

STA66140-QZ	1	Fresa para bisagras	26	7	55	8	STANLEY	5035048371879	1	8,67 €
STA66145-QZ	1	Fresa para bisagras	30	7	55	8	STANLEY	5035048371886	1	8,95 €
STA66150-QZ	1	Fresa para bisagras	35	7	55	8	STANLEY	5035048371893	1	10,60 €



STANLEY LIMAS Y RASPAS

Alta calidad, en varias formas y tamaños que garantizan un corte rápido y fácil. Ideal para realizar trabajos en madera y metal.

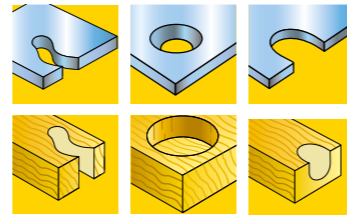

RASPA PARA CORTES CÓNICOS

Referencia	Cant.	Descripción	Ø mm	Prof. Corte mm	Long. Total mm	Long.	Marca	Código de barras	Pedido min.	Tarifa accesorios (€)
STA66105-QZ	1	Raspa para cortes cónicos	4-24	-	-	8	STANLEY	5035048371909	1	21,19 €
STA66115-QZ	1	Raspa para cortes cónicos	3-14	-	-	8	STANLEY	5035048371916	1	19,82 €
STA66120-QZ	1	Raspa para cortes cónicos	16-30	-	-	8	STANLEY	5035048371923	1	38,48 €
STA66125-QZ	1	Raspa para cortes cónicos	6-20	-	-	8	STANLEY	5035048371930	1	6,31 €

RASPA PARA MADERA

Referencia	Cant.	Descripción	Ø mm	Prof. Corte mm	Long. Total mm	Long.	Marca	Código de barras	Pedido min.	Tarifa accesorios (€)
STA66155-QZ	1	Raspa cilíndrica	16	30	-	8	STANLEY	5035048371947	1	3,48 €
STA66165-QZ	1	Raspa cónica	6-14	35	-	6	STANLEY	5035048371961	1	3,48 €

LIMAS PARA METAL

Referencia	Cant.	Descripción	Ø mm	Prof. Corte mm	Long. Total mm	Long.	Marca	Código de barras	Pedido min.	Tarifa accesorios (€)
STA66180-QZ	1	Lima cilíndrica	13	30	-	6	STANLEY	5035048371992	1	3,86 €
STA66185-QZ	1	Lima cónica	6-14	35	-	6	STANLEY	5035048372005	1	3,86 €

JUEGOS DE RASPAS Y LIMAS

Referencia	Cant.	Descripción	Ø mm	Prof. Corte mm	Long. Total mm	Long.	Marca	Código de barras	Pedido min.	Tarifa accesorios (€)
STA66190-QZ	5	Juego de raspa, limas y avellanador	6-14 16 16 13 13	35 16 30 -	-	6	STANLEY	5035048372012	1	12,57 €
STA66195-QZ	4	Juego de raspa, limas y avellanador	6-14 16 6-14 13	35 30 35 30	-	6	STANLEY	5035048513170	1	14,23 €

ACCESORIOS PARA TALADROS: PORTABROCAS



STANLEY PORTABROCAS Y LLAVES PARA PORTABROCAS

Una amplia gama de mandriles, llaves y portabrocas de sujeción rápida para adaptarse a la mayoría de taladros.

PORTABROCAS CON LLAVE

Referencia	Cant.	Descripción	Ø mm	Portabrocas	Marca	Código de barras	Pedido min.	Tarifa accesorios (€)
STA66321-QZ	1	Portabrocas + llave. Comp: B&D, AEG, Bosch, Elu, Fein, Hitachi, Kress, Makita, Metabo, Panasonic, Skill, Wolf	13	1/2" x 20 UNF	STANLEY	5035048371558	1	15,25 €
STA66323-QZ	1	Portabrocas+ llave. Comp: B&D, Bosch, Elu, Hitachi Makita, Panasonic, Skil, Wolf	13	3/8" x 24 UNF	STANLEY	5035048513200	1	18,13 €

PORTABROCAS CON ADAPTADOR

Referencia	Cant.	Descripción	Ø mm	Portabrocas	Marca	Código de barras	Pedido min.	Tarifa accesorios (€)
STA66355-QZ	1	Portabrocas	13	1/2" x 20 UNF	STANLEY	5035048371596	1	24,50 €

PORTABROCAS

Referencia	Cant.	Descripción	Ø mm	Portabrocas	Marca	Código de barras	Pedido min.	Tarifa accesorios (€)
STA66301-QZ	1	Portabrocas + llave. Rosca macho - Comp: B&D, Bosch, Elu, Hitachi Makita, Panasonic, Skil, Wolf	13	3/8" x 24 UNF	STANLEY	5035048513194	1	18,13 €
STA66368-QZ	1	Portabrocas automático - Rosca hembra. - Comp: B&D, AEG, Bosch, Elu, Fein, Hitachi, Kress, Makita, Metabo, Panasonic, Skil, Wolf Max 750w	13	1/2" x 20 UNF	STANLEY	5035048371602	1	24,50 €

LLAVE PARA PORTABROCAS

Referencia	Cant.	Descripción	Ø mm	Portabrocas	Marca	Código de barras	Pedido min.	Tarifa accesorios (€)
STA66340-QZ	1	Llave para portabrocas	8-10	-	STANLEY	5035048371565	1	2,85 €
STA66350-QZ	1	Llave para portabrocas	13	-	STANLEY	5035048371589	1	2,94 €
STA66341-QZ	1	Llave para portabrocas	10-13	-	STANLEY	5035048371572	1	2,72 €

ADAPTADOR SDS-PLUS

Referencia	Cant.	Descripción	Ø mm	Portabrocas	Marca	Código de barras	Pedido min.	Tarifa accesorios (€)
STA66451-QZ	1	Adaptador SDS-Plus para colocar portabrocas estándar	-	-	STANLEY	5035048371619	1	17,57 €



STA66355-QZ



STA66321-QZ



STA66451-QZ



STA66368-QZ

ACCESORIOS PARA TALADROS: ESPIGAS PARA ENSAMBLAR



STANLEY ESPIGAS, GALLETAS PARA ENSAMBLAR Y GUÍAS PARA ENCLAVIJAR

Accesorios para trabajar con madera.



ESPIGAS PARA ENSAMBLAR

Referencia	Cant.	Descripción	Prof. Corte mm	Long. Total mm	Ángulo	Marca	Código de barras	Pedido min.	Tarifa accesorios (€)
STA66430-QZ	50	Espigas para ensamblar	6	30	-	STANLEY	5035048371671	1	2,33 €
STA66431-QZ	200	Espigas para ensamblar	6	30	-	STANLEY	5035048371688	1	5,35 €
STA66432-QZ	40	Espigas para ensamblar	8	40	-	STANLEY	5035048371695	1	2,70 €
STA66433-QZ	150	Espigas para ensamblar	8	40	-	STANLEY	5035048371701	1	5,94 €
STA66434-QZ	30	Espigas para ensamblar	10	40	-	STANLEY	5035048371718	1	3,18 €
STA66435-QZ	120	Espigas para ensamblar	10	40	-	STANLEY	5035048371725	1	5,13 €

GALLETAS PARA ENSAMBLAR

Referencia	Cant.	Descripción	Prof. Corte mm	Long. Total mm	Ángulo	Marca	Código de barras	Pedido min.	Tarifa accesorios (€)
STA66501-QZ	50	Galletas para ensamblar	19,5	54	10	STANLEY	5035048371749	1	5,00 €
STA66502-QZ	50	Galletas para ensamblar	24	60	20	STANLEY	5035048371756	1	5,52 €

GUÍAS PARA ENCLAVIJAR

Referencia	Cant.	Descripción	Prof. Corte mm	Long. Total mm	Ángulo	Marca	Código de barras	Pedido min.	Tarifa accesorios (€)
STA66421-QZ	4	Guías para ensamblar	8	-	-	STANLEY	5035048037461	1	4,23 €
STA66422-QZ	4	Guías para ensamblar	10	-	-	STANLEY	5035048037478	1	4,36 €

TOPE DE PROFUNDIDAD

Referencia	Cant.	Descripción	Prof. Corte mm	Long. Total mm	Ángulo	Marca	Código de barras	Pedido min.	Tarifa accesorios (€)
STA66384-QZ	3	Juego de tope de profundidad	6 8 10	-	-	STANLEY	5035048037423	1	6,22 €



ESPIGA PARA ENSAMBLAR



GALLETAS PARA ENSAMBLAR



GUÍAS PARA ENCLAVIJAR



GUÍAS PARA ENCLAVIJAR

ACCESORIOS PARA TALADROS: ESPIGAS PARA ENSAMBLAR



STANLEY ESPIGAS, GALLETAS PARA ENSAMBLAR Y GUÍAS PARA ENCLAVIJAR

Accesorios para trabajar sobre madera



KITS PARA ENSAMBLAR

Referencia	Cant.	Descripción	Contenido	Diámetro Int. mm	Long. Útil. mm	Tipo	Marca	Código de barras	Pedido min.	Tarifa accesorios (€)
STA66400-QZ	30	Kit ensamblador	6	100	66	1/2" x 20 UNF	STANLEY	5035048037430	1	6,20 €
			6	30	-					
			6	-	-					
			6	-	-					
STA66401-QZ	26	Kit ensamblador	8	120	80	1/2" x 20 UNF	STANLEY	5035048371657	1	7,58 €
			8	40	-					
			8	-	-					
			8	-	-					
STA66402-QZ	22	Kit ensamblador	10	133	90	3/8" x 24 UNF	STANLEY	5035048371664	1	8,22 €
			10	40	-					
			10	-	-					
			10	-	-					



STANLEY MEZCLADOR DE PINTURA

La manera fácil de mezclar grandes cantidades de pintura, simplemente coloque su taladro

MEZCLADOR DE PINTURA

Referencia	Cant.	Descripción	Diámetro Int. mm	Long. Útil. mm	Tipo	Marca	Código de barras	Pedido min.	Tarifa accesorios (€)
STA66456-QZ	1	Mezclador de pintura	50	350	10	STANLEY	5035048037492	1	10,26 €
STA66452-QZ	1	Mezclador de pintura	85	400	10	STANLEY	5035048371770	1	12,44 €
STA66455-QZ	1	Mezclador de pintura	120	600	10	STANLEY	5035048037485	1	14,93 €



STANLEY OTROS ACCESORIOS

Accesorios para taladros

EJE FLEXIBLE

Referencia	Cant.	Descripción	Ø mm	Diámetro Int. mm	Marca	Código de barras	Pedido min.	Tarifa accesorios (€)
STA66457-QZ	1	Eje flexible	6	1300	STANLEY	5035048371787	1	78,81 €

EXTRACTOR DE TORNILLOS

Referencia	Cant.	Descripción	Ø mm	Diámetro Int. mm	Marca	Código de barras	Pedido min.	Tarifa accesorios (€)
STA57000-QZ	5	Extractores de tornillos de 1 a 5mm. No: 1 M3 - 6 No: 2 M6 - 8 No: 3 M8 - 12 No: 4 M11 - 14 No: 5 M14 - 18	-	-	STANLEY	5035048371763	1	9,62 €

BOMBA DE LÍQUIDOS

Referencia	Cant.	Descripción	Ø mm	Diámetro Int. mm	Marca	Código de barras	Pedido min.	Tarifa accesorios (€)
STA40200-XJ	1	Bomba de líquidos H6 (1200 l/h.)	-	-	STANLEY	5035048375754	1	23,06 €

ÍNDICE POR PRODUCTO

Referencia	Pag.	€	Referencia	Pag.	€	Referencia	Pag.	€	Referencia	Pag.	€	Referencia	Pag.	€
0-03-105	154	27,00 €	0-15-900	126	15,00 €	0-22-456	134	7,70 €	0-42-072	42	6,10 €	0-64-941	94	3,60 €
0-03-804	48	39,00 €	0-15-906	126	6,36 €	0-22-458	135	5,24 €	0-42-073	42	6,10 €	0-64-949	94	4,71 €
0-10-018	72	10,00 €	0-16-050	134	14,00 €	0-22-460	135	7,18 €	0-42-074	42	7,13 €	0-64-952	94	2,08 €
0-10-028	281	5,70 €	0-16-251	131	17,00 €	0-22-461	135	6,13 €	0-42-076	42	13,00 €	0-64-955	94	2,76 €
0-10-088	61	4,86 €	0-16-252	131	17,00 €	0-22-462	135	7,40 €	0-42-087	43	98,00 €	0-64-974	94	3,32 €
0-10-095	72	6,47 €	0-16-253	131	18,00 €	0-22-464	136	18,00 €	0-42-127	43	3,87 €	0-64-976	94	4,84 €
0-10-150	73	2,26 €	0-16-254	131	18,00 €	0-22-465	136	7,78 €	0-42-130	43	5,90 €	0-64-978	82	3,46 €
0-10-151	73	3,74 €	0-16-255	131	18,00 €	0-22-467	136	8,07 €	0-42-287	44	2,23 €	0-64-979	82	3,93 €
0-10-189	62	11,00 €	0-16-256	131	19,00 €	0-22-469	137	8,37 €	0-42-294	45	3,81 €	0-64-983	82	3,63 €
0-10-231	63	6,94 €	0-16-257	131	19,00 €	0-22-471	137	8,52 €	0-43-511	45	10,35 €	0-64-984	82	3,71 €
0-10-232	63	7,52 €	0-16-258	131	20,00 €	0-22-473	137	7,18 €	0-43-603	45	20,00 €	0-65-007	94	15,55 €
0-10-242	61	13,25 €	0-16-259	131	20,00 €	0-22-475	137	7,32 €	0-43-616	39	29,00 €	0-65-008	82	3,63 €
0-10-243	62	10,00 €	0-16-260	131	20,00 €	0-22-486	134	5,24 €	0-43-617	39	32,00 €	0-65-009	95	16,00 €
0-10-245	68	1,15 €	0-16-261	131	21,00 €	0-22-487	135	5,24 €	0-43-624	39	40,00 €	0-65-012	94	5,95 €
0-10-253	64	14,30 €	0-16-262	131	25,00 €	0-22-491	136	4,71 €	0-43-625	39	43,00 €	0-65-013	95	10,00 €
0-10-299	63	6,18 €	0-16-263	131	25,00 €	0-22-492	136	5,08 €	0-43-636	39	54,00 €	0-65-016	81	4,78 €
0-10-401	76	6,73 €	0-16-264	131	26,00 €	0-22-494	134	6,27 €	0-43-637	39	61,00 €	0-65-017	82	3,96 €
0-10-409	72	5,87 €	0-16-265	131	27,00 €	0-22-496	135	5,24 €	0-43-649	39	68,00 €	0-65-093	82	3,96 €
0-10-411	71	7,50 €	0-16-266	131	34,00 €	0-22-500	136	8,83 €	0-43-679	39	92,00 €	0-65-094	82	4,71 €
0-10-421	71	8,97 €	0-16-267	131	37,00 €	0-22-501	134	7,40 €	0-46-535	52	22,00 €	0-65-096	82	6,60 €
0-10-425	73	14,00 €	0-16-535	132	14,00 €	0-28-206	136	3,70 €	0-46-825	52	10,00 €	0-65-098	81	4,82 €
0-10-475	70	7,50 €	0-16-537	132	14,00 €	0-28-211	234	7,98 €	0-47-100	49	12,00 €	0-65-099	88	30,00 €
0-10-481	70	13,00 €	0-16-539	132	14,50 €	0-28-217	236	3,13 €	0-47-312	50	2,74 €	0-65-137	81	7,10 €
0-10-486	70	15,00 €	0-16-540	132	15,00 €	0-28-500	235	5,83 €	0-47-314	51	4,27 €	0-65-138	81	8,25 €
0-10-590	76	10,00 €	0-16-542	132	15,00 €	0-28-510	235	3,59 €	0-47-315	51	5,95 €	0-65-139	81	9,40 €
0-10-598	76	10,50 €	0-16-545	132	17,00 €	0-28-590	236	2,88 €	0-47-316	51	1,58 €	0-65-141	81	6,60 €
0-10-601	76	3,68 €	0-16-547	132	16,00 €	0-28-616	235	10,50 €	0-47-322	50	4,12 €	0-65-143	81	12,00 €
0-10-778	60	13,35 €	0-16-548	132	17,00 €	0-28-617	235	11,00 €	0-47-440	49	6,83 €	0-65-204	83	3,61 €
0-10-788	60	10,00 €	0-16-549	132	17,00 €	0-28-619	235	14,00 €	0-47-443	49	8,13 €	0-65-206	83	4,01 €
0-10-810	64	15,00 €	0-16-551	132	18,00 €	0-30-657	23	12,00 €	0-47-460	48	11,00 €	0-65-207	83	4,29 €
0-10-813	64	21,00 €	0-16-554	132	21,00 €	0-30-687	23	4,23 €	0-47-465	49	12,00 €	0-65-209	83	4,62 €
0-10-820	70	23,00 €	0-16-558	132	23,00 €	0-30-697	23	7,15 €	0-47-480	48	26,00 €	0-65-224	83	6,35 €
0-10-825	60	13,00 €	0-16-870	132	14,00 €	0-32-125	23	12,00 €	0-47-681	48	17,00 €	0-65-316	83	8,58 €
0-11-219	75	3,68 €	0-16-871	132	14,00 €	0-33-194	21	21,00 €	0-47-720	44	5,28 €	0-65-317	83	12,00 €
0-11-221	76	2,65 €	0-16-872	132	14,00 €	0-33-195	21	22,00 €	0-55-114	152	13,00 €	0-65-319	84	3,79 €
0-11-300	75	3,24 €	0-16-873	132	14,00 €	0-33-198	21	26,00 €	0-55-115	152	15,00 €	0-65-335	84	4,29 €
0-11-301	75	4,41 €	0-16-874	132	14,50 €	0-33-218	22	13,00 €	0-55-116	152	12,00 €	0-65-336	84	5,78 €
0-11-325	75	7,40 €	0-16-875	132	15,00 €	0-33-238	21	11,00 €	0-55-117	152	14,00 €	0-65-337	84	4,71 €
0-11-411	76	2,73 €	0-16-876	132	15,00 €	0-33-442	21	29,00 €	0-58-111	146	3,97 €	0-65-338	84	7,75 €
0-11-700	66	2,42 €	0-16-877	132	15,00 €	0-33-514	21	22,00 €	0-58-112	146	3,97 €	0-65-339	84	11,00 €
0-11-718	74	2,75 €	0-16-878	132	16,00 €	0-33-522	21	12,00 €	0-58-113	146	3,97 €	0-65-340	85	4,12 €
0-11-725	74	4,67 €	0-16-879	132	16,00 €	0-33-527	21	26,00 €	0-58-114	146	3,97 €	0-65-395	85	4,21 €
0-11-800	66	3,84 €	0-16-880	132	16,00 €	0-33-532	21	28,00 €	0-58-120	146	3,97 €	0-65-396	85	4,46 €
0-11-911	67	2,09 €	0-16-881	132	19,00 €	0-33-552	21	19,00 €	0-58-911	145	4,53 €	0-65-397	85	4,86 €
0-11-921	66	1,99 €	0-16-882	132	20,00 €	0-33-720	20	31,00 €	0-58-912	145	4,53 €	0-65-398	85	6,93 €
0-11-952	67	3,57 €	0-16-889	132	18,00 €	0-33-728	20	36,00 €	0-58-913	145	4,53 €	0-65-399	85	7,26 €
0-11-980	68	6,12 €	0-16-890	132	18,00 €	0-33-811	20	39,00 €	0-58-930	145	11,00 €	0-65-400	82	5,44 €
0-11-983	67	3,62 €	0-16-891	132	19,00 €	0-34-102	29	14,00 €	0-62-571	84	6,35 €	0-65-404	82	5,44 €
0-12-105	106	20,00 €	0-16-892	132	20,00 €	0-34-105	29	18,00 €	0-62-573	92	45,00 €	0-65-406	83	4,69 €
0-12-133	107	16,00 €	0-20-092	124	18,00 €	0-34-108	29	23,00 €	0-63-022	97	25,00 €	0-65-407	83	4,62 €
0-12-312	107	16,00 €	0-20-108	122	29,00 €	0-34-133	29	29,00 €	0-63-038	97	35,00 €	0-65-408	84	4,62 €
0-12-313	107	17,00 €	0-20-220	124	14,00 €	0-34-134	29	37,00 €	0-64-917	93	2,56 €	0-65-409	84	4,62 €
0-12-378	107	4,80 €	0-20-331	124	13,00 €	0-34-203	28	47,00 €	0-64-919	93	3,60 €	0-65-410	90	4,62 €
0-12-504	107	13,00 €	0-20-556	124	16,00 €	0-34-295	28	6,98 €	0-64-921	93	4,84 €	0-65-411	90	5,03 €
0-12-508	107	12,00 €	0-20-807	125	7,91 €	0-34-296	28	9,03 €	0-64-922	93	5,26 €	0-65-412	90	5,28 €
0-14-040	234	7,69 €	0-22-441	134	6,21 €	0-34-297	28	12,00 €	0-64-923	93	1,94 €	0-65-413	90	5,78 €
0-15-061	125	3,82 €	0-22-442	135	5,08 €	0-35-229	24	7,58 €	0-64-924	93	2,14 €	0-65-414	90	5,11 €
0-15-106	125	14,00 €	0-22-443	135	6,21 €	0-35-320	24	17,00 €	0-64-930	94	1,94 €	0-65-415	90	5,78 €
0-15-206	123	5,67 €	0-22-444	135	6,43 €	0-35-455	24	5,57 €	0-64-931	94	2,28 €	0-65-416	90	6,60 €
0-15-211	125	12,00 €	0-22-445	136	15,00 €	0-35-458	24	5,57 €	0-64-932	94	2,63 €	0-65-417	91	5,44 €
0-15-252	117	21,00 €	0-22-450	134	5,46 €	0-39-055	22	7,35 €	0-64-933	94	3,18 €	0-65-418	91	5,78 €
0-15-801	126	6,33 €	0-22-451	134	6,35 €	0-42-063	43	67,00 €	0-64-934	94	2,56 €	0-65-419	91	5,78 €
0-15-842	126	2,88 €	0-22-455	134	7,18 €	0-42-065	43	89,00 €	0-64-940	94	3,25 €	0-65-425	88	30,00 €

Referencia	Pag.	€	Referencia	Pag.	€	Referencia	Pag.	€	Referencia	Pag.	€	Referencia	Pag.	€
0-65-426	86	49,00 €	0-89-869	181	17,00 €	1-19-800	119	21,00 €	15-273	231	88,00 €	1-65-484	82	5,03 €
0-65-428	88	23,00 €	0-89-870	181	17,00 €	1-20-110	122	30,00 €	1-55-101	152	14,00 €	1-65-490	86	8,96 €
0-65-437	87	37,00 €	0-89-871	181	17,00 €	1-20-112	120	10,00 €	1-55-119	151	47,00 €	1-68-732	99	26,00 €
0-65-438	87	31,00 €	0-89-872	181	17,00 €	1-20-447	119	10,00 €	1-55-120	151	104,00 €	1-69-100	231	99,00 €
0-65-439	87	40,00 €	0-89-874	182	19,25 €	1-20-600	120	14,00 €	1-55-515	153	11,00 €	1-70-316	251	40,95 €
0-65-440	89	20,00 €	0-89-875	182	19,00 €	1-20-800	120	57,00 €	1-55-525	153	11,00 €	1-70-326	245	57,95 €
0-65-441	92	26,00 €	0-89-904	176	18,25 €	1-29-668	235	4,33 €	1-55-526	153	13,00 €	1-77-022	333	81,00 €
0-65-443	92	26,00 €	0-90-500	199	11,00 €	1-30-657	23	11,00 €	1-56-001	144	41,00 €	1-77-025	335	14,00 €
0-65-479	81	4,37 €	0-90-947	175	11,25 €	1-30-687	23	3,96 €	1-57-053	145	28,00 €	1-77-108	30	184,00 €
0-65-481	81	4,77 €	0-90-948	175	13,00 €	1-30-697	23	6,74 €	1-57-531	144	50,00 €	1-77-109	30	163,00 €
0-65-482	81	4,84 €	0-90-949	175	17,00 €	1-33-191	21	20,00 €	1-57-532	144	56,00 €	1-77-123	330	136,00 €
0-65-483	81	4,84 €	0-90-950	175	22,00 €	1-33-194	21	20,00 €	1-57-533	144	81,00 €	1-77-128	335	16,00 €
0-65-490	86	9,40 €	0-95-112	240										

Referencia	Pag.	€	Referencia	Pag.	€	Referencia	Pag.	€	Referencia	Pag.	€	Referencia	Pag.	€
1-95-616	248	53,95 €	2-14-562	196	16,00 €	3-11-718	74	24,00 €	FME720-QS	309	378,00 €	FMHT0-77419	319	93,00 €
1-95-617	248	57,95 €	2-14-563	195	16,00 €	3-11-725	74	14,00 €	FME721-QS	309	274,00 €	FMHT0-80516	187	8,91 €
1-95-622	244	186,00 €	2-14-564	196	16,00 €	3-20-331	124	7,26 €	FME790-XJ	309	126,00 €	FMHT0-80517	187	8,91 €
1-95-830	250	52,95 €	2-14-566	196	17,00 €	4-18-226	150	13,00 €	FMEG210K-QS	304	57,00 €	FMHT0-80518	188	8,91 €
1-96-178	281	16,95 €	2-14-567	196	17,00 €	4-18-297	150	9,17 €	FMEG210-QS	304	52,00 €	FMHT0-80519	188	8,91 €
1-96-179	282	5,70 €	2-14-568	196	17,00 €	4-18-298	150	11,50 €	FMEG220K-QS	304	61,00 €	FMHT0-80520	188	8,91 €
1-96-181	281	9,95 €	2-15-241	115	38,00 €	4-18-299	150	27,00 €	FMEG220-QS	304	57,00 €	FMHT0-80523	188	8,91 €
1-96-182	259	24,95 €	2-15-244	116	21,00 €	4-18-327	149	13,00 €	FMEG225VS-QS	304	78,00 €	FMHT0-80524	187	27,00 €
1-96-183	259	21,95 €	2-15-281	116	19,00 €	4-18-328	149	14,00 €	FMEG232-QS	304	87,00 €	FMHT0-80541	187	51,00 €
1-96-193	258	25,95 €	2-15-283	116	19,00 €	4-18-329	150	11,50 €	FMEH1100K-QS	301	117,00 €	FMHT0-80551	216	28,00 €
1-97-475	265	77,95 €	2-15-288	116	20,00 €	4-18-330	149	11,50 €	FMEH750K-QS	301	83,00 €	FMHT0-83231	205	5,27 €
1-97-483	263	7,95 €	2-15-594	116	19,00 €	4-18-331	149	12,00 €	FMEH850K-QS	301	100,00 €	FMHT0-83232	205	11,00 €
1-97-506	251	35,95 €	2-15-595	116	20,00 €	4-18-332	150	11,50 €	FMEW204K-QS	307	109,00 €	FMHT0-83233	205	14,00 €
1-97-514	251	35,95 €	2-15-599	116	20,00 €	4-18-333	149	13,00 €	FMEW214K-QS	307	74,00 €	FMHT0-83234	205	18,00 €
1-97-515	258	49,95 €	2-15-842	126	6,38 €	4-69-261	177	9,32 €	FMHT0-10288	60	15,00 €	FMHT0-83235	205	20,00 €
1-97-517	260	25,95 €	2-15-906	126	15,00 €	4-69-262	177	13,00 €	FMHT0-10312	64	19,00 €	FMHT0-83236	205	25,00 €
1-97-518	260	30,95 €	2-16-217	133	81,00 €	4-69-263	177	17,35 €	FMHT0-10327	65	19,00 €	FMHT0-83237	205	27,00 €
1-97-524	263	5,50 €	2-16-270	131	57,00 €	4-84-488	182	43,00 €	FMHT0-10827	62	12,35 €	FMHT0-83238	204	32,00 €
1-97-525	263	3,30 €	2-16-271	132	96,00 €	4-84-489	185	58,00 €	FMHT0-20194	126	3,75 €	FMHT0-83239	204	35,00 €
1-CT106T	218	3,72 €	2-16-382	133	13,00 €	4-87-988	175	14,00 €	FMHT0-20195	126	3,75 €	FMHT0-83240	204	39,00 €
1-CT108T	218	4,12 €	2-16-383	133	13,00 €	4-87-989	175	16,00 €	FMHT0-20196	126	3,75 €	FMHT0-83241	204	46,00 €
1-CT109T	218	4,37 €	2-16-384	133	13,00 €	4-87-990	175	19,00 €	FMHT0-20559	123	19,00 €	FMHT0-83242	204	54,00 €
1-CT305T	219	3,00 €	2-16-385	133	13,00 €	4-95-098	198	23,00 €	FMHT0-33856	20	3,67 €	FMHT0-83244	206	21,00 €
1-CT306T	219	3,60 €	2-16-386	133	14,00 €	4-95-100	198	26,00 €	FMHT0-33864	20	35,00 €	FMHT0-83245	206	24,00 €
1-CT308T	219	3,90 €	2-16-387	133	14,00 €	5-21-102	110	9,22 €	FMHT0-36327	19	40,00 €	FMHT0-83246	206	26,00 €
1-GS100T	223	2,89 €	2-16-388	133	14,00 €	5-21-103	110	12,00 €	FMHT0-36337	19	46,00 €	FMHT0-83247	206	29,00 €
1-GS15DT	223	2,25 €	2-16-389	133	14,00 €	5-21-104	110	8,50 €	FMHT0-55016	151	37,00 €	FMHT0-96230	181	21,50 €
1-GS20DT	223	4,58 €	2-16-390	133	15,00 €	5-21-115	110	4,78 €	FMHT0-62619	85	6,65 €	FMHT10329-0	71	10,00 €
1-GS25DT	223	4,99 €	2-16-391	133	15,00 €	5-21-122	109	21,00 €	FMHT0-62620	85	8,36 €	FMHT10330-0	71	12,00 €
1-PA442T	220	2,45 €	2-16-392	133	15,50 €	5-21-291	111	6,50 €	FMHT0-62621	85	10,00 €	FMHT1-33856	20	3,39 €
1-PA444T	220	2,25 €	2-16-393	133	17,00 €	5-21-293	111	4,95 €	FMHT0-62622	85	5,51 €	FMHT1-55008	152	16,00 €
1-PA448T	220	2,30 €	2-16-394	133	17,00 €	5-21-295	109	18,00 €	FMHT0-62623	85	8,95 €	FMHT1-55009	152	16,00 €
1-PA452T	220	2,25 €	2-16-395	133	18,00 €	5-21-296	109	20,00 €	FMHT0-62624	85	5,37 €	FMHT1-55010	152	19,50 €
1-PA454T	220	2,30 €	2-16-396	133	20,00 €	5-21-297	110	14,00 €	FMHT0-62625	85	8,24 €	FMHT1-56010	144	39,00 €
1-PA458T	220	2,34 €	2-16-883	133	42,00 €	5-21-299	111	5,56 €	FMHT0-62626	89	21,00 €	FMHT1-56011	144	45,00 €
1-PA462T	220	2,22 €	2-16-885	133	71,00 €	5-21-393	111	4,95 €	FMHT0-62627	88	27,00 €	FMHT1-56019	144	55,00 €
1-PA464T	220	2,34 €	2-16-887	133	40,00 €	5-21-398	111	4,46 €	FMHT0-62639	87	32,00 €	FMHT16693-0	131	19,00 €
1-PA466T	220	2,34 €	2-16-888	133	67,00 €	5-21-399	109	12,00 €	FMHT0-62640	86	4,49 €	FMHT1-74266	331	125,00 €
1-SWK-BN050T	218	4,82 €	2-17-199	117	19,00 €	5-21-508	111	6,55 €	FMHT0-62641	86	5,24 €	FMHT1-74267	331	111,00 €
1-SWK-BN0625T	218	5,08 €	2-17-201	117	22,00 €	5-21-515	111	2,39 €	FMHT0-62642	86	7,48 €	FMHT1-77413	327	167,00 €
1-SWK-BN075T	218	5,87 €	2-17-204	118	19,00 €	6-97-187	234	86,00 €	FMHT0-62643	86	10,00 €	FMHT1-77435	332	37,00 €
1-SWKBN100T	218	6,74 €	2-17-205	118	16,00 €	6-CT-10X	216	32,00 €	FMHT0-62644	86	4,87 €	FMHT2-20209	126	18,00 €
1-SWKBN1187T	218	7,22 €	2-17-206	118	18,00 €	6-GR100	222	54,00 €	FMHT0-62645	86	5,24 €	FMHT36318-0	19	36,00 €
1-TRA202T	218	2,45 €	2-20-037	116	24,00 €	6-GR15	223	16,00 €	FMHT0-62646	86	4,87 €	FMHT6-70411	214	39,00 €
1-TRA204-5T	218	7,34 €	2-20-149	116	27,00 €	6-GR25	223	21,00 €	FMHT0-62647	86	5,33 €	FMHT6-70418	222	53,00 €
1-TRA204T	218	2,57 €	2-20-151	116	24,00 €	6-MR100	219	40,00 €	FMHT0-62649	91	13,00 €	FMHT6-70868	215	42,00 €
1-TRA205-5T	218	7,81 €	2-20-528	115	23,00 €	6-MR55	219	29,00 €	FMHT0-62691	97	19,00 €	FMHT6-75934	217	71,00 €
1-TRA205T	218	2,70 €	2-20-529	115	25,00 €	6-MR77	219	35,00 €	FMHT0-64985	93	4,40 €	FMHT73557-0	195	21,00 €
1-TRA206-5T	218	8,11 €	2-20-530	115	26,00 €	6-PHT150	217	39,00 €	FMHT0-69048	176	41,00 €	FMHT73755-0	194	21,00 €
1-TRA206T	218	2,83 €	2-20-533	115	30,00 €	6-TR110	216	26,00 €	FMHT0-69049	176	42,00 €	FMHT73756-0	195	21,00 €
1-TRA208T	218	2,96 €	2-20-534	115	27,00 €	6-TR150L	214	34,00 €	FMHT0-70812	186	16,00 €	FMHT77446-1	324	599,00 €
1-TRA209T	218	3,09 €	2-20-556	124	18,00 €	6-TR350	215	42,00 €	FMHT0-70813	186	18,00 €	FMHT77447-1	325	911,00 €
1-TRA704T	218	2,83 €	2-34-772	28	29,00 €	6-TR45	216	14,00 €	FMHT0-70814	186	16,00 €	FMHT77448-1	325	1.188,00 €
1-TRA705T	218	2,96 €	2-34-775	28	38,00 €	6-TRE550	217	54,00 €	FMHT0-71851	186	16,00 €	FMHT77449-1	324	820,00 €
1-TRA706T	218	3,09 €	2-34-777	28	50,00 €	8-11-800	66	24,00 €	FMHT0-72414	192	24,00 €	FMHT77585-1	326	157,00 €
1-TRA708T	218	3,22 €	2-34-792	29	26,00 €	FMC01152-QW	288	91,00 €	FMHT0-72415	186	45,00 €	FMHT77586-1	326	199,00 €
1-TRA709T	218	3,34 €	2-34-795	29	37,00 €	FMC02152-QW	288	104,00 €	FMHT0-74027	273	526,00 €	FMHT77597-1	325	357,00 €
2-10-099	61	8,76 €	2-34-814	28	41,00 €	FMC04152-QW	288	112,00 €	FMHT0-74028	273	419,00 €	FMHT77598-1	326	409,00 €
2-10-199	63	6,85 €	2-34-824	28	65,00 €	FMC086L-XJ	299	30,00 €	FMHT0-74884	192	19,00 €	FMHT81509-0	240	28,00 €
2-11-700	66	3,75 €	2-47-329	51	2,60 €	FME1250K-QS	303	152,00 €	FMHT0-74886	192	19,00 €	FMHT81510-0	240	24,00 €
2-11-718	74	5,09 €	2-69-264	178	13,00 €	FME190-QS	302	126,00 €	FMHT0-74888	193	19,00 €	FMHT82563-0	319	93,00 €
2-11-725	74	8,55 €	2-69-265	178	13,00 €	FME301K-QS	305	117,00 €	FMHT0-74892	193	26,00 €	FMHT82564-0	320	111,00 €
2-11-800	66	7,67 €	2-69-266	178	16,00 €	FME340K-QS	306	83,00 €	FMHT0-75081	175	22,00 €	FMHT82565-0	319	46,00 €
2-11-921	66	3,09 €	2-84-179	198	14,00 €	FME360-QS	306	83,00 €	FMHT0-75408	193	20,00 €	FMHT82566-0	318	28,00 €
2-11-983	67	5,80 €	2-84-181	198	15,00 €	FME365K-QS	306	147,00 €	FMHT0-75409	192	16,00 €	FMMT13029-0	173	4,10 €
2-11-987	66	4,09 €	2-84-183	198	13,50 €	FME380K-QS	305	117,00 €	FMHT0-75438	193	16,00 €	FMMT13030-0	173	4,10 €
2-14-053	234	55,00 €	2-84-184	198	15,00 €	FME440K-QS	307	91,00 €	FMHT0-75467	192	16,00 €	FMMT13031-0	173	4,62 €
2-14-054	234	61,00 €	2-84-185	198	17,00 €	FME630K-QS	308	104,00 €	FMHT0-75468	183	24,00 €	FMMT13032-0	173	4,62 €
2-14-556	197	18,00 €	2-84-302	198	15,25 €	FME650K-QS	308	109,00 €	FMHT0-75469	183	27,00 €	FMMT13033-0	173	4,87 €
2-14-558	197	22,00 €	3-11-301	75	21,00 €	FME670K-QS	308	74,00 €	FMHT0-77407	316	37,00 €	FMMT13034-0	173	5,13 €

Referencia	Pag.	€	Referencia	Pag.	€	Referencia	Pag.	€	Referencia	Pag.	€	Referencia	Pag.	€
FMMT13035-0	173	5,13 €	FMMT17226-0	163	5,13 €	FMST1-71967	275	65,95 €	SFMC3300B-XJ	294	83,00 €	STA22013-XJ	356	5,10 €
FMMT13036-0	173	5,39 €	FMMT17227-0	165	3,59 €	FMST1-71968	275	51,95 €	SFMC3310B-XJ	294	138,00 €	STA22022-XJ	357	2,71 €
FMMT13037-0	173	5,64 €	FMMT17228-0	165	3,59 €	FMST1-71969	275	59,95 €	SFMC3500B-XJ	295	104,00 €	STA22023-XJ	357	5,04 €
FMMT13038-0	173	5,90 €	FMMT17229-0	165	4,10 €	FMST1-71971	276	45,95 €	SFMC					

Referencia	Pag.	€	Referencia	Pag.	€	Referencia	Pag.	€	Referencia	Pag.	€	Referencia	Pag.	€
STA31014-XJ	365	3,25 €	STA32053-QZ	374	8,34 €	STA33091-XJ	367	6,31 €	STA38257-XJ	375	8,21 €	STA50700-QZ	338	1,59 €
STA31019-XJ	365	3,25 €	STA32055-QZ	374	1,76 €	STA33096-XJ	367	6,31 €	STA39002-XJ	361	5,42 €	STA50706-QZ	338	1,73 €
STA31024-XJ	365	3,75 €	STA32056-QZ	374	12,31 €	STA33101-XJ	367	6,31 €	STA39007-XJ	361	5,42 €	STA50711-QZ	338	2,19 €
STA31029-QZ	366	8,70 €	STA32065-QZ	374	4,02 €	STA33106-XJ	367	7,85 €	STA39012-XJ	361	5,97 €	STA50715-QZ	338	2,94 €
STA31034-XJ	365	3,67 €	STA32067-XJ	373	3,12 €	STA33111-XJ	367	6,31 €	STA39017-XJ	361	5,97 €	STA50718-QZ	338	3,43 €
STA31039-XJ	365	3,32 €	STA32072-XJ	373	2,74 €	STA33156-XJ	367	6,35 €	STA39032-XJ	361	5,44 €	STA50720-QZ	338	4,00 €
STA31060-XJ	363	4,34 €	STA32075-QZ	374	1,40 €	STA33181-XJ	367	6,35 €	STA39037-XJ	361	5,44 €	STA50722-QZ	338	4,67 €
STA31065-XJ	363	4,31 €	STA32077-XJ	373	2,82 €	STA33186-XJ	367	6,35 €	STA39042-XJ	361	5,44 €	STA50724-QZ	338	5,04 €
STA31066-XJ	363	3,86 €	STA32080-QZ	374	1,73 €	STA33191-XJ	367	6,35 €	STA39052-XJ	361	4,36 €	STA50726-QZ	338	5,44 €
STA31070-XJ	363	3,88 €	STA32090-QZ	374	3,06 €	STA33196-XJ	367	6,35 €	STA39057-XJ	361	4,36 €	STA50728-QZ	338	6,06 €
STA31076-XJ	363	3,75 €	STA32095-XJ	376	8,04 €	STA33246-XJ	367	9,02 €	STA39062-XJ	361	4,36 €	STA50730-QZ	338	6,55 €
STA31080-XJ	363	4,64 €	STA32102-XJ	379	9,73 €	STA33251-XJ	367	9,02 €	STA39092-XJ	362	5,72 €	STA50750-QZ	338	1,22 €
STA31085-XJ	363	4,02 €	STA32105-XJ	377	8,73 €	STA33256-XJ	367	9,01 €	STA39097-XJ	362	5,72 €	STA50751-QZ	338	1,32 €
STA31090-XJ	363	4,15 €	STA32107-XJ	379	8,62 €	STA33276-XJ	367	9,82 €	STA39102-XJ	362	5,72 €	STA50752-QZ	338	1,36 €
STA31091-XJ	363	2,94 €	STA32110-XJ	377	8,93 €	STA33311-XJ	368	3,86 €	STA39122-XJ	362	4,56 €	STA50753-QZ	338	1,47 €
STA31093-XJ	363	3,36 €	STA32112-XJ	379	8,62 €	STA33316-XJ	368	5,21 €	STA39127-XJ	362	4,56 €	STA51003-QZ	339	1,74 €
STA31096-XJ	363	2,85 €	STA32115-XJ	376	5,22 €	STA33376-XJ	368	3,86 €	STA39132-XJ	362	4,56 €	STA51008-QZ	339	1,79 €
STA31098-XJ	363	3,36 €	STA32122-XJ	376	13,30 €	STA33381-XJ	368	3,86 €	STA39182-XJ	362	4,35 €	STA51013-QZ	339	1,92 €
STA31100-XJ	363	4,64 €	STA32147-XJ	378	8,85 €	STA33471-QZ	366	16,01 €	STA39187-XJ	362	4,35 €	STA51018-QZ	339	2,05 €
STA31105-XJ	363	4,31 €	STA32150-XJ	373	8,26 €	STA33481-QZ	366	16,54 €	STA39192-XJ	362	4,35 €	STA51023-QZ	339	2,19 €
STA31108-XJ	364	5,14 €	STA32152-XJ	378	10,79 €	STA33501-XJ	367	5,34 €	STA39252-XJ	362	4,56 €	STA51033-QZ	339	3,03 €
STA31110-XJ	363	3,87 €	STA32155-XJ	373	7,70 €	STA33506-XJ	367	5,18 €	STA39257-XJ	362	4,56 €	STA51038-QZ	339	2,22 €
STA31155-XJ	364	3,09 €	STA32157-XJ	378	8,09 €	STA33511-XJ	367	5,18 €	STA39262-XJ	362	4,56 €	STA51053-QZ	339	2,57 €
STA31156-XJ	363	2,54 €	STA32160-XJ	373	7,23 €	STA33516-XJ	367	5,18 €	STA39297-XJ	362	15,39 €	STA51058-QZ	339	2,64 €
STA31161-XJ	363	2,54 €	STA32165-XJ	373	7,22 €	STA34036-XJ	379	6,90 €	STA40200-XJ	383	23,06 €	STA51068-QZ	339	2,92 €
STA31166-XJ	363	2,54 €	STA32167-XJ	365	3,88 €	STA34041-XJ	379	7,38 €	STA40505-XJ	378	4,43 €	STA51078-QZ	339	3,33 €
STA31176-XJ	363	2,62 €	STA32175-XJ	373	9,46 €	STA34046-XJ	379	10,59 €	STA40510-XJ	378	4,43 €	STA51088-QZ	339	3,57 €
STA31225-QZ	366	12,21 €	STA32177-XJ	366	3,92 €	STA34051-XJ	379	10,65 €	STA40515-XJ	378	5,64 €	STA51098-QZ	339	4,10 €
STA31432-XJ	365	5,30 €	STA32180-XJ	373	8,28 €	STA35007-XJ	371	13,73 €	STA44320-XJ	371	43,61 €	STA51108-QZ	339	4,67 €
STA31437-XJ	365	5,30 €	STA32185-XJ	373	8,06 €	STA35012-XJ	371	13,73 €	STA50000-QZ	337	1,06 €	STA51113-QZ	339	5,35 €
STA31442-XJ	365	5,30 €	STA32190-XJ	373	7,88 €	STA35022-XJ	371	16,67 €	STA50003-XJ	348	1,59 €	STA51118-QZ	339	5,98 €
STA31447-XJ	365	5,30 €	STA32202-XJ	376	8,00 €	STA35022-XJ	371	16,67 €	STA50003-XJ	348	1,59 €	STA51118-QZ	339	5,98 €
STA31452-XJ	365	5,30 €	STA32247-XJ	376	10,78 €	STA36000-XJ	377	4,82 €	STA50005-QZ	337	1,06 €	STA51123-QZ	339	6,16 €
STA31457-XJ	365	5,30 €	STA32252-XJ	365	3,88 €	STA36002-XJ	378	5,41 €	STA50008-XJ	348	1,70 €	STA52000-QZ	346	1,99 €
STA31497-XJ	364	5,63 €	STA32262-XJ	366	3,92 €	STA36005-XJ	377	4,56 €	STA50010-QZ	337	1,06 €	STA52001-QZ	345	1,13 €
STA31502-XJ	364	5,63 €	STA32292-XJ	376	28,50 €	STA36007-XJ	378	5,77 €	STA50013-XJ	348	1,85 €	STA52005-QZ	346	2,04 €
STA31507-XJ	364	5,63 €	STA32312-XJ	376	17,98 €	STA36010-XJ	377	5,49 €	STA50015-QZ	337	1,22 €	STA52006-QZ	345	1,21 €
STA31517-XJ	363	3,39 €	STA32348-XJ	360	3,87 €	STA36015-XJ	377	6,18 €	STA50018-XJ	348	2,14 €	STA52011-QZ	345	1,21 €
STA31522-XJ	363	3,39 €	STA32360-XJ	376	7,69 €	STA36017-XJ	378	7,05 €	STA50020-QZ	337	1,28 €	STA52015-QZ	346	2,15 €
STA31527-XJ	363	3,39 €	STA32372-XJ	364	3,07 €	STA36020-XJ	377	3,49 €	STA50023-XJ	348	2,10 €	STA52016-QZ	345	1,30 €
STA31532-XJ	363	3,39 €	STA32392-QZ	366	10,80 €	STA36022-XJ	378	6,22 €	STA50028-XJ	348	2,28 €	STA52020-QZ	346	2,21 €
STA31577-XJ	365	4,52 €	STA32407-XJ	376	7,80 €	STA36025-XJ	377	4,28 €	STA50030-QZ	337	1,03 €	STA52021-QZ	345	1,47 €
STA31582-XJ	363	3,51 €	STA32427-XJ	364	4,00 €	STA36030-XJ	377	4,42 €	STA50033-XJ	348	2,64 €	STA52026-QZ	345	1,60 €
STA31587-XJ	363	3,40 €	STA32430-QZ	376	15,81 €	STA36035-XJ	377	4,91 €	STA50035-QZ	337	1,03 €	STA52030-QZ	346	2,72 €
STA31592-XJ	363	3,40 €	STA32432-XJ	364	3,49 €	STA36040-XJ	377	4,91 €	STA50045-QZ	337	1,08 €	STA52031-QZ	345	1,82 €
STA31597-XJ	363	3,96 €	STA32437-XJ	364	3,17 €	STA36050-XJ	377	8,09 €	STA50055-QZ	337	1,13 €	STA52035-QZ	346	2,79 €
STA31710-XJ	364	5,06 €	STA32452-QZ	366	12,46 €	STA36055-XJ	378	11,88 €	STA50060-QZ	337	1,23 €	STA52036-QZ	345	2,12 €
STA31715-XJ	364	4,91 €	STA32477-XJ	365	8,09 €	STA36070-XJ	378	14,03 €	STA50065-QZ	337	1,23 €	STA52040-QZ	346	2,90 €
STA31720-XJ	364	4,91 €	STA32602-QZ	375	1,33 €	STA36075-XJ	378	16,70 €	STA50068-XJ	348	6,56 €	STA52041-QZ	345	2,64 €
STA32001-XJ	373	4,76 €	STA32607-QZ	375	1,40 €	STA36080-XJ	378	17,25 €	STA50070-QZ	337	1,33 €	STA52045-QZ	346	2,97 €
STA32002-XJ	365	3,88 €	STA32612-QZ	375	1,73 €	STA36090-XJ	378	12,44 €	STA50072-QZ	338	2,02 €	STA52046-QZ	345	3,16 €
STA32005-XJ	373	3,81 €	STA32617-QZ	375	1,88 €	STA36105-XJ	378	21,83 €	STA50075-QZ	337	1,54 €	STA52050-QZ	346	3,04 €
STA32006-XJ	373	4,41 €	STA32622-QZ	375	1,73 €	STA36185-XJ	378	8,11 €	STA50077-QZ	338	2,77 €	STA52051-QZ	345	3,72 €
STA32007-XJ	365	3,88 €	STA32627-QZ	375	1,99 €	STA36190-XJ	378	8,63 €	STA50082-QZ	338	2,23 €	STA52055-QZ	346	3,21 €
STA32011-XJ	373	4,67 €	STA32632-QZ	375	1,82 €	STA37000-XJ	377	6,10 €	STA50085-QZ	337	1,80 €	STA52060-QZ	346	3,22 €
STA32012-XJ	365	3,88 €	STA32637-QZ	375	1,45 €	STA37005-XJ	377	16,20 €	STA50087-QZ	338	4,44 €	STA52065-QZ	346	3,46 €
STA32017-XJ	365	3,88 €	STA32640-XJ	373	5,64 €	STA37015-XJ	376	4,31 €	STA50092-QZ	338	2,52 €	STA52070-QZ	346	3,46 €
STA32020-QZ	374	1,28 €	STA32647-QZ	375	1,37 €	STA37045-XJ	376	42,68 €	STA50095-QZ	337	2,15 €	STA52075-QZ	346	3,85 €
STA32021-XJ	376	12,83 €	STA32687-QZ	375	3,65 €	STA37060-XJ	377	13,46 €	STA50097-QZ	338	3,42 €	STA52085-QZ	346	1,89 €
STA32025-QZ	374	1,56 €	STA32692-QZ	375	3,43 €	STA37065-XJ	377	5,34 €	STA50102-QZ	338	2,76 €	STA52090-QZ	346	1,94 €
STA32027-XJ	366	3,92 €	STA32800-QZ	374	6,41 €	STA37095-XJ	366	12,97 €	STA50105-QZ	337	2,57 €	STA52095-QZ	347	6,94 €
STA32030-QZ	374	1,98 €	STA32805-QZ	374	17,31 €	STA38002-XJ	372	6,84 €	STA50107-QZ	338	5,49 €	STA52100-QZ	347	7,79 €
STA32031-XJ	376	13,00 €	STA32810-QZ	374	7,05 €	STA38007-XJ	372	7,90 €	STA50112-QZ	338	3,62 €	STA52105-QZ	347	8,82 €
STA32032-XJ	366	3,92 €	STA33001-XJ	367	5,72 €	STA38102-XJ	372	7,05 €	STA50115-QZ	337	3,30 €	STA52110-QZ	347	10,99 €
STA32033-QZ	374	8,71 €	STA33006-XJ	367	5,72 €	STA38107-XJ	372	8,14 €	STA50117-QZ	338	4,24 €	STA52115-QZ	347	11,34 €
STA32035-QZ	374	3,73 €	STA33021-XJ	367	5,73 €	STA38112-XJ	372	13,51 €	STA50120-QZ	337	3,59 €	STA52160-QZ	347	10,32 €
STA32037-XJ	366	3,92 €	STA33061-XJ	367	5,77 €	STA38117-XJ	372	22,59 €	STA50122-QZ	338	5,21 €	STA52165-QZ	347	11,82 €
STA32040-QZ	374	3,39 €	STA33066-XJ	367	5,77 €	STA38162-XJ	372	10,57 €	STA50127-QZ	338	6,07 €	STA52170-QZ	347	11,67 €
STA32042-XJ	366	3,92 €	STA33071-XJ	367	5,77 €	STA38202-XJ	372	9,40 €	STA50132-QZ	338	7,43 €	STA52185-QZ	347	7,29 €
STA32050-QZ	374	1,57 €	STA33076-XJ	367	5,77 €	STA38217-XJ	372	9,05 €	STA50137-QZ	338	9,89 €	STA52190-QZ	347	6,55 €
					STA38252-XJ	375	7,18 €	STA50242-QZ	338	15,90 €	STA52211-QZ	346	21,03 €	

Referencia	Pag.	€	Referencia	Pag.	€	Referencia	Pag.	€	Referencia	Pag.	€	Referencia	Pag.	€
STA52246-QZ	345	2,90 €	STA54077-QZ	343	4,64 €	STA88553-QZ	341	6,58 €	STA66301-QZ	381	18,13 €	STA88568-XJ	350	12,41 €
STA52251-QZ	345	3,51 €	STA54087-QZ	343	8,32 €	STA58555-QZ	341	7,47 €	STA66321-QZ	381	15,25 €	STA88569-XJ	350	12,41 €
STA52266-QZ	345	3,14 €	STA54097-QZ	343	5,14 €	STA58680-QZ	341	6,98 €	STA66323-QZ	381	18,13 €	STA88570-XJ	350	12,41 €
STA52271-QZ	346	9,64 €	STA54102-QZ	343	6,18 €	STA58703-QZ	341	4,07 €	STA66340-QZ	381	2,85 €	STA88571-XJ	350	12,41 €
STA52275-XJ	346	14,36 €	STA54107-QZ	343	6,89 €	STA60020-XJ	350	5,05 €	STA66341-QZ	381	2,72 €	STHT0-05622	228	10,50 €
STA52281-QZ														

STANLEY®

MySTANLEY 

TODO VENTAJAS

- 1 ACCESO PRIORITARIO** A LAS NOVEDADES, CONCURSOS Y PROMOCIONES DE STANLEY
- 2 COMENTAR EXPERIENCIAS** CON EL USO DE LAS HERRAMIENTAS STANLEY
- 3 CONVERTIRTE EN EXPERTO** TESTADOR DE LAS HERRAMIENTAS ELÉCTRICAS STANLEY
- 4 3 AÑOS DE GARANTÍA** APLICABLES A HERRAMIENTAS ELÉCTRICAS



Parque de Negocios "Mas Blau"
Edificio Muntadas
C/Berguedá 1, Of. A6
08820 El Prat de Llobregat (Barcelona)
Teléfono: 932 201 815

www.STANLEYWORKS.es

Todos los derechos reservados. Ni los textos, ilustraciones, dibujos ni ninguna otra parte del folleto puede ser reproducido o grabado, almacenado en ningún sistema de recuperación, fotocopiado, o transmitido de cualquier manera, sea electrónico o no, sin nuestro consentimiento. Hasta donde podemos averiguar, todas las descripciones e ilustraciones contenidas en este catálogo son correctas en el momento de su impresión.

No podemos, no obstante, responsabilizarnos por cualquier falta de descripción o ilustración y reservamos el derecho de alterar las especificaciones sin previo aviso. ©Stanley Works 2021.

Precios válidos para Península y Baleares a partir del 1 de Septiembre 2021. Tarifa y Precios recomendados sin IVA.

Distribuidor:

SÍGUENOS EN:



MS99912-ES